



# FRONTIER

MANUAL DE PROPRIETÁRIO  
NISSAN WAY ASSISTANCE  
GARANTIA E MANUTENÇÃO

# INTRODUÇÃO

Prefácio .....	2
Lembretes importantes de informações de segurança .....	2
Condução em estradas ou “fora de estrada” .....	3
Modificações do veículo .....	3
Leitura do manual .....	3
Informação importante sobre este manual .....	3
Serviço ao cliente Nissan .....	4
Conteúdo .....	5



## PREFÁCIO

Bem-vindo à crescente família de novos proprietários de veículos Nissan. Este veículo foi entregue a você em perfeitas condições de uso e segurança. O seu veículo foi produzido utilizando a mais alta tecnologia e um rigoroso controle de qualidade.

Este manual foi preparado de maneira a ajudá-lo a compreender a operação, a cobertura da garantia e a manutenção do seu veículo, também contém informações sobre a prestação de serviços de Assistência 24 horas para veículos "zero km", proporcionando a você grande prazer ao dirigir. Antes de dirigir o veículo, leia atentamente e completamente este manual.

Quem melhor conhece seu veículo é a sua concessionária Nissan. Sempre que forem necessários serviços de manutenção ou quando você tiver alguma dúvida sobre seu veículo, ela estará sempre à disposição para atendê-lo. Para que sejam fornecidos os serviços apropriados, sempre que a concessionária Nissan efetuar a manutenção do veículo, será realizado o registro de manutenção.

**É importante lembrar que os serviços executados em garantia são oferecidos sob a condição de que seja efetuada a manutenção apropriada do veículo, de acordo com a Tabela de Manutenção Periódica constante neste manual.**

Para atendimento em garantia, é imprescindível a apresentação deste manual, portanto recomendamos entregá-lo ao próximo proprietário, no caso de venda do veículo Nissan.

Além dos itens de série instalados de fábrica, seu veículo também pode ser equipado com acessórios adicionais instalados pela Nissan ou pela sua concessionária Nissan antes da entrega. É importante que você se familiarize com todas as descrições, advertências, cuidados e instruções relativas ao uso adequado de tais acessórios antes de operar o veículo e/ou acessório. Consulte a concessionária Nissan para detalhes relativos aos acessórios particulares que seu veículo está equipado.

## LEMBRETES IMPORTANTES DE INFORMAÇÕES DE SEGURANÇA

### ATENÇÃO

Siga os passos a seguir para garantir sua segurança e de seus passageiros:

- **NUNCA** dirija sob efeito de drogas ou bebidas alcoólicas.
- **SEMPRE** observe os limites de velocidade e nunca dirija mais rápido do que as condições locais permitam.
- **SEMPRE** concentre sua maior atenção na direção e evite utilizar os equipamentos do veículo, conversar e outras ações que possam distraí-lo.
- **SEMPRE** use os cintos de segurança e um sistema de proteção para crianças. Pré-adolescentes devem estar sentados no banco traseiro.
- Mantenha todos os ocupantes do veículo informados sobre os requisitos de segurança.
- Sempre leia o manual para informações sobre segurança.
- Leia o Manual Básico de Segurança no Trânsito disponível no site da Nissan – [www.nissan.com.br](http://www.nissan.com.br)

## MODIFICAÇÕES DO VEÍCULO

Este veículo não deve ser modificado. Modificações podem prejudicar o desempenho, segurança e durabilidade do veículo, podendo também, violar a legislação de veículos automotores. Danos ou problemas de desempenho de veículos modificados não são cobertos pela Garantia Nissan.

A Nissan se reserva o direito de alterar as especificações ou projeto do veículo sem aviso prévio.

**Este veículo está em conformidade com o instituído pela resolução N° 18/86 e suportado pela Lei Federal n° 8723/93 – PROGRAMA DE CONTROLE DA POLUIÇÃO DO AR POR VEÍCULOS AUTOMOTORES (PROCONVE).**



Mantendo seu veículo corretamente regulado de acordo com as instruções do fabricante, você estará contribuindo para a melhoria das condições do meio ambiente, além de garantir o correto desempenho do veículo.

Para obter descrições específicas para modelos com tração nas 4 rodas, a marca 4WD é colocada no início das seções/itens aplicáveis.

Tal como acontece com outros veículos com características de off-road, a operação incorreta dos modelos com tração nas 4 rodas pode resultar em perda de controle ou acidente. Para obter mais informações, consulte: [Precauções ao dar partida e dirigir 5-5](#) e

[Tração nas quatro rodas \(4WD\) \(se equipado\) 5-30](#)

## CONDUÇÃO EM ESTRADAS OU “FORA DE ESTRADA”

O comportamento e a manobrabilidade deste veículo são diferentes de um veículo normal, devido a maior altura do centro de gravidade para operação “fora de estrada”. Assim como em outros veículos que apresentam estas características, a operação inadequada pode ocasionar a perda de controle ou provocar um acidente.

Consulte: [Precauções ao dirigir em estradas pavimentadas e fora de estrada 5-9](#)

## LEITURA DO MANUAL

Este manual contém informações sobre todos opcionais disponíveis para este modelo. Portanto, você poderá encontrar informações que não se aplicam ao seu veículo.

Todas as informações, especificações e ilustrações contidas neste manual vigoram a partir da data de sua publicação. A Nissan se reserva o direito de modificar o projeto e/ou as especificações de qualquer veículo novo Nissan, a qualquer momento, sem aviso prévio e sem a obrigação de efetuar tais modificações em veículos já vendidos anteriormente.

## INFORMAÇÃO IMPORTANTE SOBRE ESTE MANUAL

Você verá vários símbolos neste manual. Eles são usados das seguintes formas:

### ATENÇÃO

Esta palavra é usada ao longo do manual para indicar situações de emergência em que haja risco de morte ou sérios riscos à saúde. Siga corretamente estes procedimentos para evitar ou reduzir o risco de acidentes.

### CUIDADO

Esta palavra é usada ao longo do manual para indicar situações de emergência em que possam acontecer danos menores ou moderados de ferimentos pessoais ou danos ao seu veículo. Siga corretamente estes procedimentos para evitar ou reduzir o risco de acidentes.

**Caso veja este símbolo, significa “Não faça isso” ou “Não deixe isso acontecer”.**

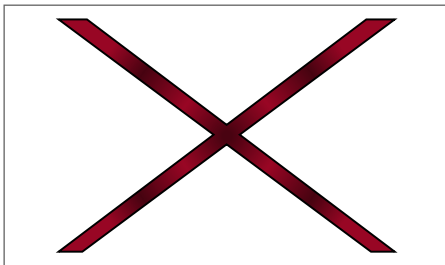

Caso veja um símbolo igual a estes na ilustração, significa que a seta indica a frente do veículo.



Setas em uma ilustração similares a estas indicam movimento ou ação.



Setas em uma ilustração similares a estas chamam a atenção para um item na ilustração.

NUNCA instale um Sistema de proteção infantil no banco dianteiro. O SISTEMA DE AIR BAG sendo acionado poderá causar FERIMENTOS GRAVES ou MATAR a criança.

Consulte: [Etiquetas de advertência do sistema do air bag 1-39](#)



BLUETOOTH® é uma marca registrada da Bluetooth SIG, Inc. e licenciada pela Visteon

## SERVIÇO AO CLIENTE NISSAN

A Nissan do Brasil Automóveis Ltda. e sua rede de concessionárias estão preparadas para atender às necessidades que você tiver com seu veículo. Sua satisfação com seu veículo é nosso maior propósito. As concessionárias estão sempre prontas para prestar qualquer tipo de serviço que seu veículo precise.

No entanto, se existir algo que a concessionária não consiga resolver ou se você deseja questionar, comentar ou reclamar diretamente para a Nissan do Brasil Automóveis Ltda., favor contatar nosso Serviço de Atendimento ao Cliente através do telefone ou e-mail disponível abaixo.

Telefone SAC: 0800 011 1090

e-mail: [sac@nissan.com.br](mailto:sac@nissan.com.br)

Página na Web: <http://www.nissan.com.br>

Para uma resposta imediata, favor fornecer seu nome completo, endereço, número do telefone, modelo, versão, ano de fabricação e chassi do veículo.

© NISSAN DO BRASIL AUTOMÓVEIS LTDA.

Todos os direitos reservados.

Nenhuma parte deste Manual pode ser reproduzida ou armazenada em sistemas de recuperação, ou transmitido de qualquer forma, ou por qualquer meio, eletrônico, mecânico, fotocopiado, gravado ou outro meio qualquer sem a permissão por escrito da Nissan do Brasil Automóveis Ltda.

**CONTEÚDO**

---

<b>Índice ilustrado</b>	<b>0</b>
<b>Segurança - bancos e cintos de segurança</b>	<b>1</b>
<b>Instrumentos e controles</b>	<b>2</b>
<b>Verificações e ajustes preliminares</b>	<b>3</b>
<b>Monitor, controle climático, áudio e telefone</b>	<b>4</b>
<b>Funcionamento e operação</b>	<b>5</b>
<b>Em caso de emergência</b>	<b>6</b>
<b>Aparência e cuidados</b>	<b>7</b>
<b>Manutenção e faça você mesmo</b>	<b>8</b>
<b>Informações técnicas</b>	<b>9</b>
<b>Nissan Way Assistance, garantia e manutenção</b>	<b>10</b>
<b>Índice alfabético</b>	<b>11</b>

# ÍNDICE ILUSTRADO



Painel de instrumentos e controles .....	0-2
Parte dianteira externa .....	0-3
Parte traseira externa .....	0-4
Compartimento de passageiros.....	0-5
Bancos, cintos de segurança, sistema complementar de proteção e air bag .....	0-6
Compartimento do motor.....	0-7
Luzes de advertência / indicadoras e avisos sonoros .....	0-8

## PAINEL DE INSTRUMENTOS E CONTROLES

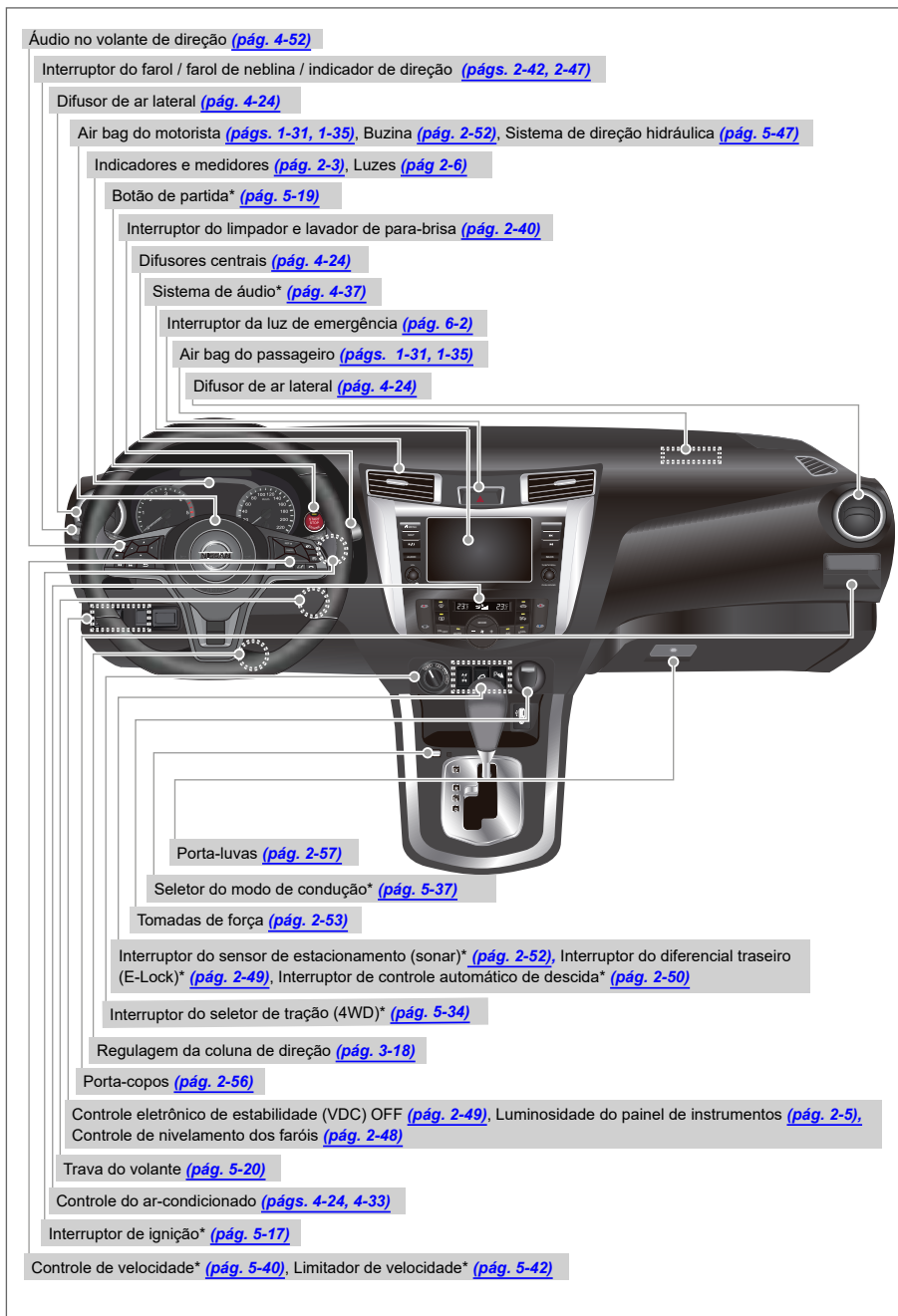

Consulte o número da página indicado nos parênteses para os detalhes de operação.

\*(se equipado)

## PARTE DIANTEIRA EXTERNA

Capô (pág. 3-15)

Limpador e lavador do para-brisa (pág. 2-40)

Espelhos retrovisores externos (pág. 3-20), Indicador de direção lateral\* (pág. 8-33),  
Câmera lateral\* (pág. 4-10)

Sensor de estacionamento (sonar) auxiliado por câmera\* (pág. 4-22), Sensor de estacionamento  
(sonar)\* (pág. 5-94), Portinhola do tanque de combustível e ARLA32\* (AdBlue) (pág. 3-16),  
Tampa do tanque de combustível (pág. 3-16), Tampa do tanque de ARLA32\* (AdBlue) (pág. 8-12)

Fluido do lavador do para-brisa (pág. 8-20)

Vidros (pág. 2-58)

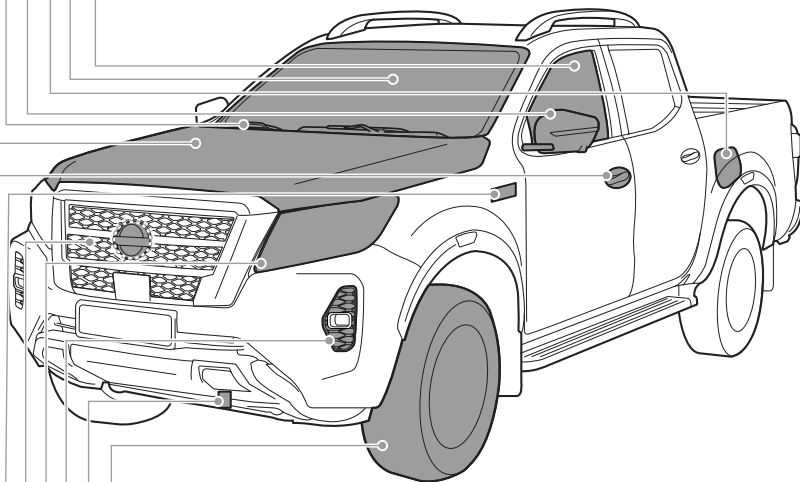

Pressão dos pneus (pág. 8-36), Pneu furado (pág. 6-3), Corrente para pneus (pág. 8-39)

Gancho de reboque\* (pág. 6-16)

Farol de neblina\* (pág. 2-47)

Farol e indicador de direção (pág. 2-42), Sistema da luz de condução diurna (DRL)\* (pág. 2-46),  
Substituição das lâmpadas (pág. 8-34)

Câmera dianteira\* (pág. 4-10)

Sinalizadores laterais\* (pág. 8-36)

Chaves (pág. 3-2) Travamento das portas (pág. 3-13), Controle remoto\* (pág. 3-2),  
Chave Inteligente Nissan®\* (pág. 3-3)

Consulte o número da página indicado nos parênteses para os detalhes de operação.

## PARTE TRASEIRA EXTERNA

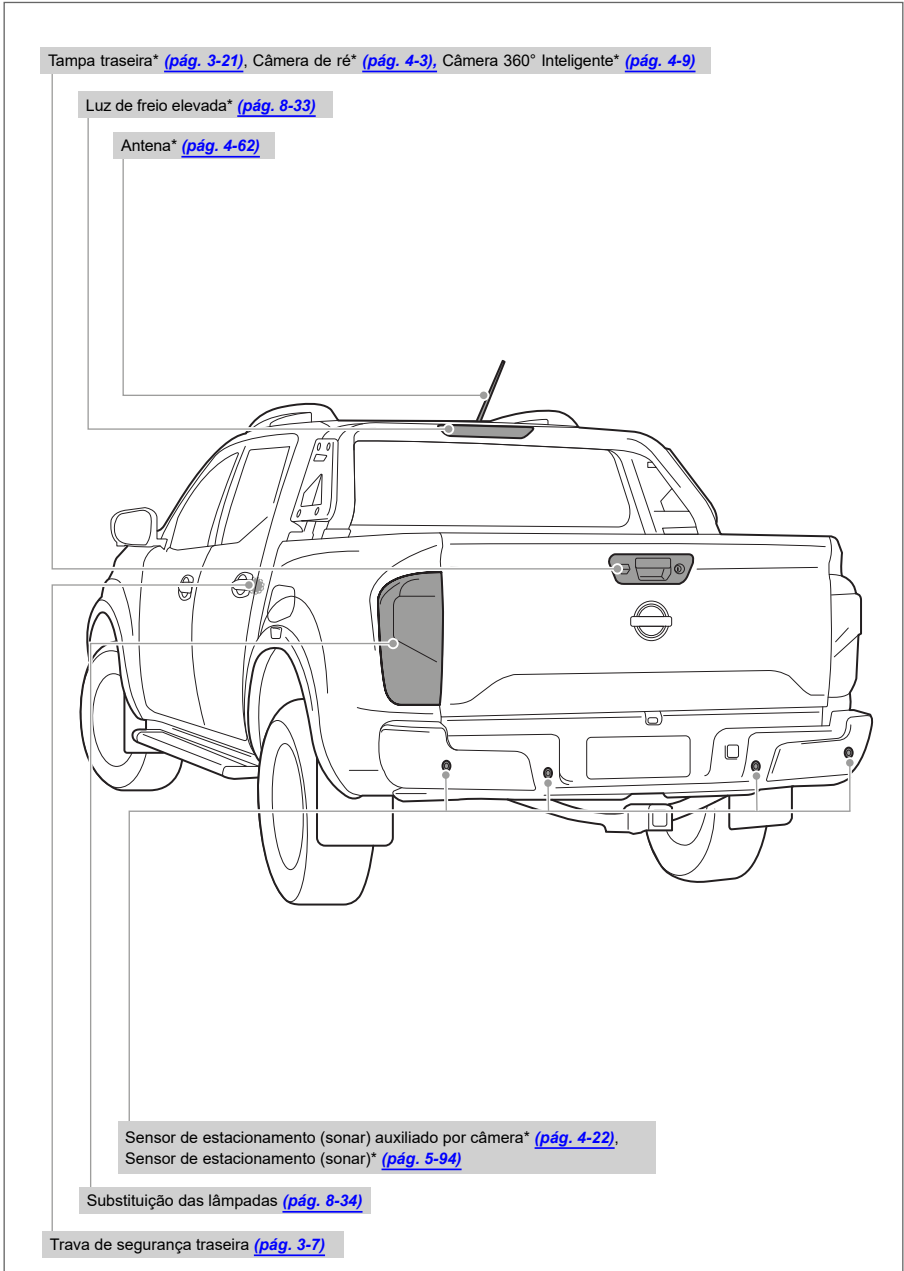

Consulte o número da página indicado nos parênteses para os detalhes de operação.



## COMPARTIMENTO DE PASSAGEIROS

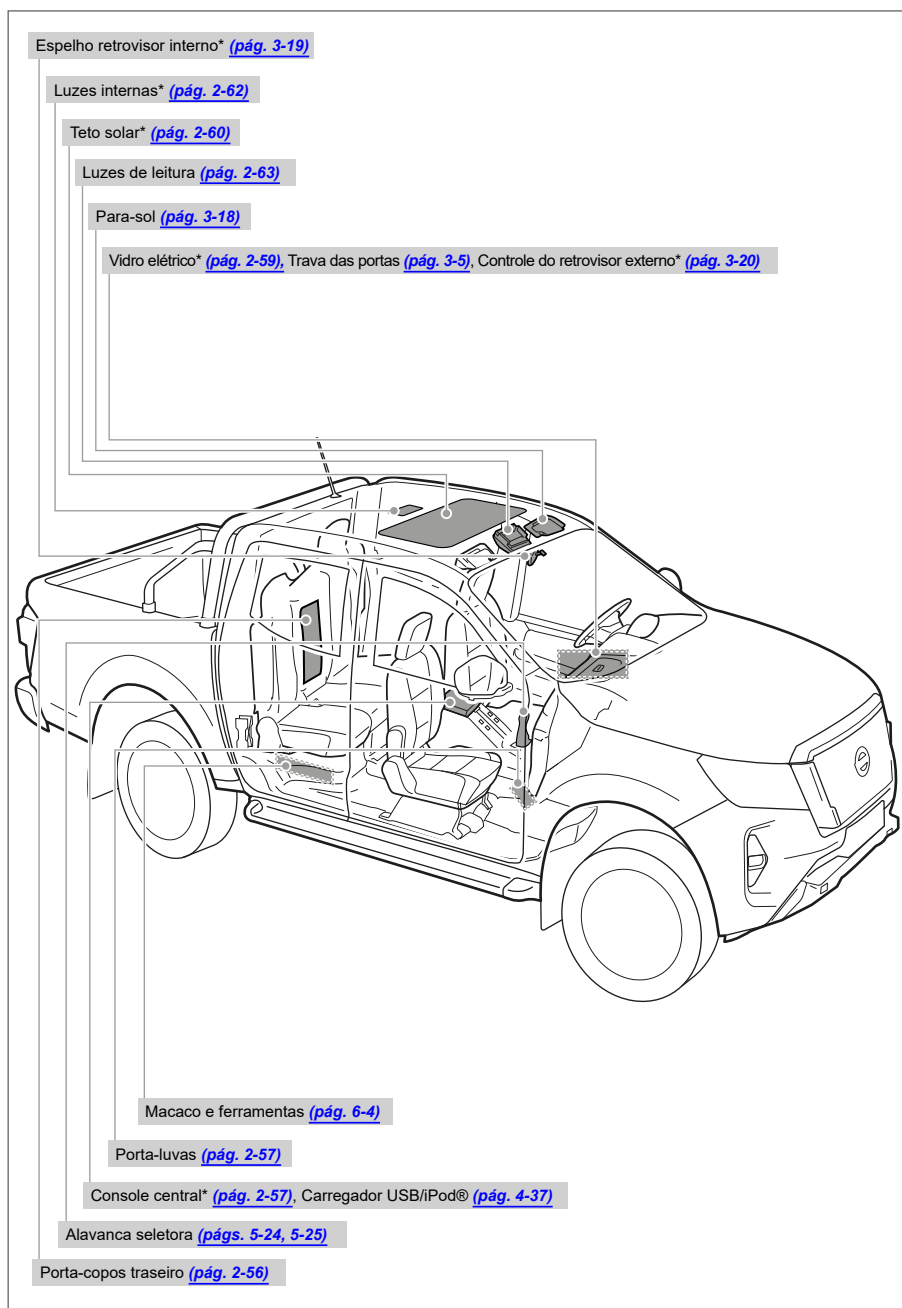

Consulte o número da página indicado nos parênteses para os detalhes de operação.

# BANCOS, CINTOS DE SEGURANÇA, SISTEMA COMPLEMENTAR DE PROTEÇÃO E AIR BAG

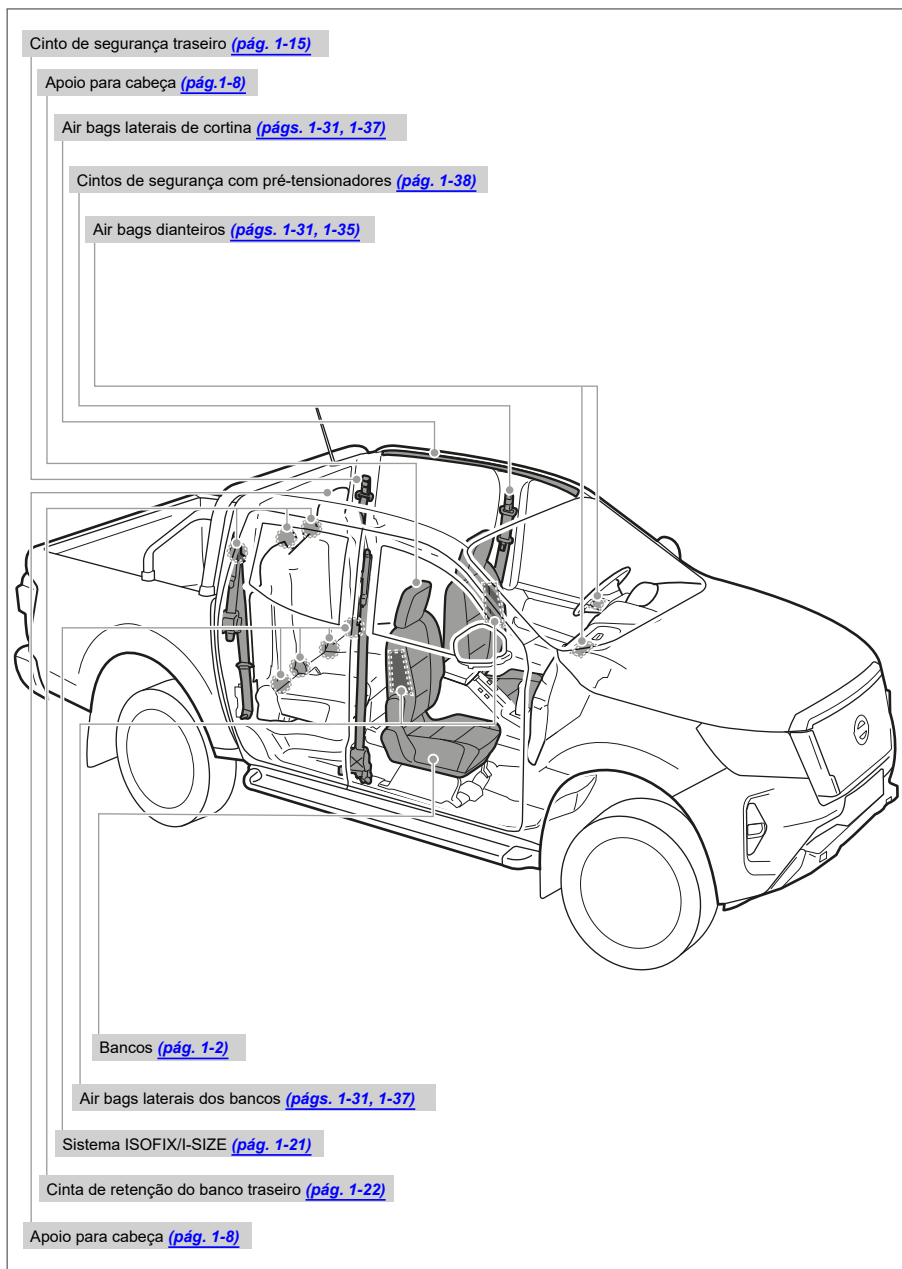

Consulte o número da página indicado nos parênteses para os detalhes de operação.

## COMPARTIMENTO DO MOTOR

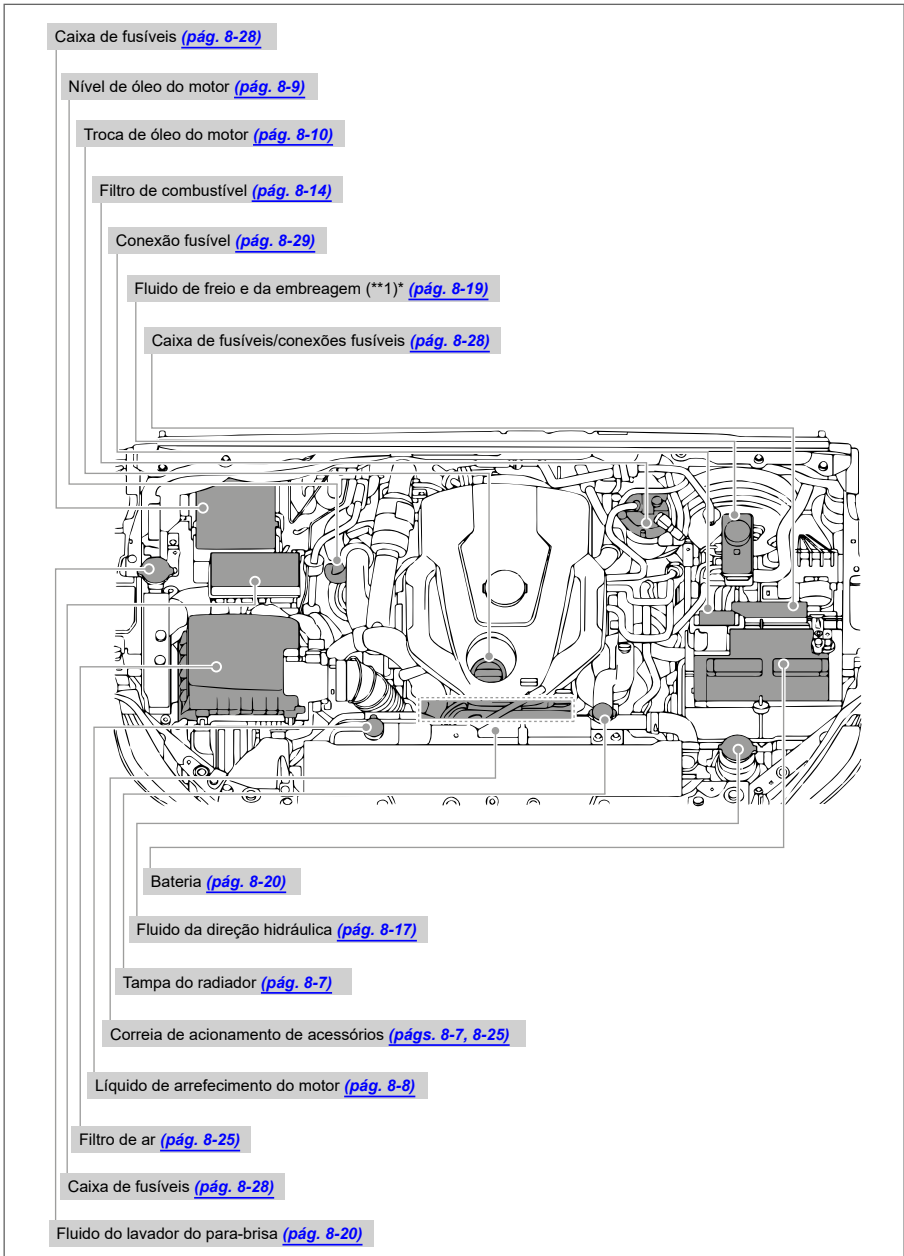



\*\*1 Para modelos equipados com transmissão manual (M/T)

Consulte o número da página indicado nos parênteses para os detalhes de operação.

## LUZES DE ADVERTÊNCIA / INDICADORAS E AVISOS SONOROS

Luze de advertência	Nome	Páginas
	Luz de advertência do Sistema de Freio Antitravamento (ABS)	<a href="#">2-8</a>
	Luz de advertência de verificação da transmissão automática (se equipado)	<a href="#">2-9</a>
	Luz de advertência ARLA32 (AdBlue) (se equipado)	<a href="#">2-9</a>
	Luz de advertência da temperatura do óleo da transmissão automática (se equipado)	<a href="#">2-9</a>
	Luz de advertência da posição Park da transmissão automática (modelos com transmissão automática) (se equipado)	<a href="#">2-9</a>
	Luz de advertência do freio	<a href="#">2-10</a>
	Luz de advertência de carga da bateria	<a href="#">2-10</a>
	Luz de advertência do filtro de partículas de Diesel (DPF) (se equipado)	<a href="#">2-11</a>
	Luz de advertência de porta aberta (se equipado)	<a href="#">2-11</a>
	Luz de advertência do sistema de alerta inteligente de colisão e assistente de frenagem (FEB) (se equipado)	<a href="#">2-11</a>
	Luz de advertência de pressão de óleo do motor	<a href="#">2-11</a>
	Luz de advertência 4WD (modelos <b>4x4</b> )	<a href="#">2-11</a>
	Luz de advertência de nível baixo do combustível	<a href="#">2-12</a>
	Luz de advertência de falha (vermelha) (se equipado)	<a href="#">2-12</a>
	Luz de advertência principal (se equipado)	<a href="#">2-13</a>
	Luz de advertência e alerta sonoro do cinto de segurança	<a href="#">2-13</a>
	Luz de advertência de baixa pressão nos pneus (TPMS) (se equipado)	<a href="#">2-13</a>

Luzes de advertência	Nome	Páginas
	Luz de advertência do air bag	<a href="#">2-14</a>
	Luz de advertência do controle eletrônico de estabilidade (VDC)	<a href="#">2-15</a>
	Luz de advertência de água no filtro de combustível (somente motor a Diesel)	<a href="#">2-15</a>

Luzes indicadoras	Nome	Páginas
	Luz indicadora da posição da transmissão automática (se equipado)	<a href="#">2-15</a>
	Luz indicadora de mudança 4WD (modelos <b>4x4</b> )	<a href="#">2-15</a>
	Luz indicadora de ativação do sistema de bloqueio eletrônico do diferencial traseiro (E-Lock) (se equipado)	<a href="#">2-16</a>
	Luz indicadora do farol de neblina (se equipado)	<a href="#">2-16</a>
	Luz indicadora da vela de aquecimento	<a href="#">2-16</a>
	Luz indicadora de farol alto	<a href="#">2-16</a>
	Luz indicadora de acionamento automático do farol alto (se equipado)	<a href="#">2-16</a>
	Luz indicadora de ativação do sistema de controle automático de descida (se equipado)	<a href="#">2-16</a>
	Luz indicadora de falha (MIL)	<a href="#">2-17</a>
	Luz indicadora de segurança (se equipado)	<a href="#">2-18</a>
	Luz indicadora dos faróis e lanternas (se equipado)	<a href="#">2-18</a>
	Luzes indicadoras de emergência/indicadoras de direção	<a href="#">2-19</a>
	Luz indicadora do controle eletrônico de estabilidade (VDC) OFF	<a href="#">2-19</a>
	Luz indicadora de posição 4LO (modelos <b>4x4</b> )	<a href="#">2-18</a>

# SEGURANÇA - BANCOS, CINTOS DE SEGURANÇA E SISTEMA DE PROTEÇÃO COMPLEMENTAR

Bancos.....	1-2
Ajuste manual do banco dianteiro individual.....	1-3
Ajuste do banco elétrico dianteiro (se equipado para o banco do motorista).....	1-4
Ajuste manual do banco dianteiro separado parcialmente (se equipado).....	1-4
Ajuste do assento do banco traseiro (se equipado).....	1-5
Apoio para cabeça.....	1-8
Descanso de braço central.....	1-8
Componentes do apoio para cabeça ajustável.....	1-9
Componentes do apoio para cabeça não ajustável.....	1-9
Remoção.....	1-9
Instalação.....	1-10
Ajuste.....	1-10
Cinto de segurança.....	1-11
Precauções no uso do cinto de segurança.....	1-11
Luz de advertência do cinto de segurança (se equipado).....	1-13
Segurança das crianças.....	1-13
Mulheres grávidas.....	1-15
Pessoas feridas.....	1-15
Cinto de segurança de três pontos com retrator.....	1-15
Manutenção do cinto de segurança.....	1-17
Ajuste de altura do cinto de segurança de três pontos dos bancos dianteiros.....	1-17
Extensores do cinto de segurança.....	1-17
Sistema de proteção infantil.....	1-18
Precauções ao utilizar sistemas de proteção infantil.....	1-18
Tipos de sistemas de proteção infantil.....	1-19
Sistema ISOFIX/I-SIZE (cintas e ancoragens inferiores para crianças).....	1-21
Pontos de localização da ancoragem inferior do sistema ISOFIX/I-SIZE.....	1-21
Cinta de retenção superior do sistema de proteção infantil.....	1-22
Instalação do sistema de proteção infantil usando o sistema ISOFIX/I-SIZE.....	1-23
Instalação do sistema de proteção infantil utilizando cinto de segurança de três pontos.....	1-27
Assentos para crianças.....	1-28
Precauções com os assentos para crianças.....	1-28
Instalação do assento para crianças.....	1-30
Sistema de proteção complementar (SRS).....	1-31
Luz de advertência do air bag.....	1-39
Etiquetas de advertência do sistema do air bag.....	1-39
Luz de advertência do sistema do air bag.....	1-39

## BANCOS

**⚠️ ATENÇÃO**

- Não viaje em veículos com o encosto do banco na posição reclinada. Isto pode ser perigoso. O cinto diagonal não ficará encostado no seu corpo. Em caso de acidente, você pode ser lançado contra o cinto de segurança, resultando em ferimentos graves no pescoço ou em outras partes do corpo. Também é possível que deslize sob o cinto abdominal, resultando em graves lesões internas.
- Para uma proteção mais eficaz com o veículo em movimento, o encosto do banco deve estar na posição vertical. Sente-se sempre bem encostado no banco com ambos os pés no assoalho e ajuste adequadamente os cintos de segurança. Consulte: [Precauções no uso do cinto de segurança 1-11](#).
- Após o ajuste, movimente-se ligeiramente para frente e para trás para assegurar-se de que esteja devidamente travado.
- Não deixe crianças desacompanhadas no interior do veículo. Elas podem inadvertidamente ativar interruptores ou controles. As crianças desacompanhadas podem envolver-se em sérios acidentes.
- Para auxiliar a evitar riscos de ferimentos ou acidentes fatais através de uma operação não-intencional do veículo e/ou seus sistemas, não deixe crianças, pessoas que precisam de assistência de outros ou animais de estimação sem supervisão dentro do veículo. Além disso, a temperatura no interior de um veículo em um dia quente, pode rapidamente se tornar alta o suficiente para causar riscos de ferimentos ou acidentes fatais para pessoas e animais de estimação.
- Não regule o banco do motorista com o veículo em movimento. O banco pode mover-se repentinamente causando a perda de controle do veículo.
- O encosto do banco nunca deve ser reclinado mais do que necessário para o conforto do ocupante. Os cintos de segurança são muito mais eficientes quando os ocupantes estão encostados e na posição o mais vertical possível. Se o encosto estiver muito inclinado, o risco de escorregar sob o cinto de segurança e ferir-se aumenta.

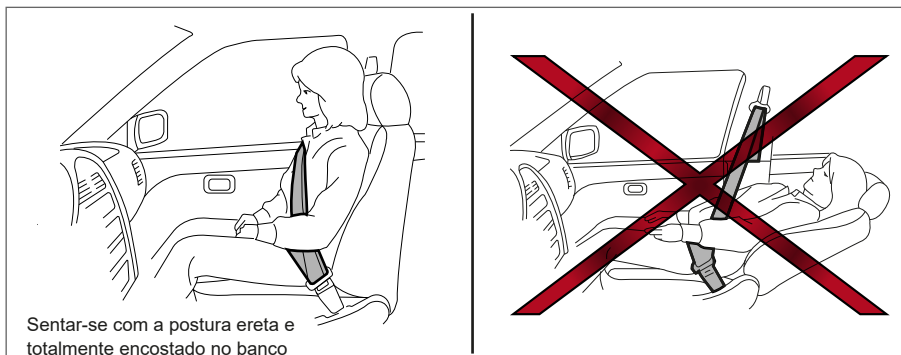
**⚠️ CUIDADO**

Ao ajustar a posição dos bancos, certifique-se de não encostar em nenhuma peça móvel para evitar ferimentos ou danos.

## AJUSTE MANUAL DO BANCO DIANTEIRO INDIVIDUAL

Os bancos do seu veículo podem ser ajustados manualmente. Para mais informações sobre o ajuste dos bancos, consulte as etapas descritas abaixo.

### Ajuste para frente e para trás

Puxe a alavanca para cima e segure-a enquanto movimentar o banco para frente ou para trás até a posição desejada. Libere a alavanca para travar o banco na posição adequada.

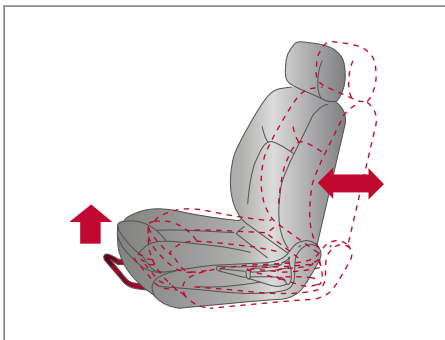

### Reclinando

Para reclinarmos o encosto, puxe a alavanca para cima e empurre o encosto para trás.

Para posicionar o encosto do banco para frente, puxe a alavanca para cima e incline o seu corpo para frente. Libere a alavanca para travar o encosto na posição desejada.

Esta característica permite o ajuste do encosto do banco para aumentar o conforto dos passageiros de diferentes portes, e auxilia na obtenção de um ajuste apropriado do cinto de segurança.

Consulte: [Precauções no uso do cinto de segurança 1-11](#)

Além disso, o encosto do banco pode ser inclinado para permitir que os ocupantes descensem quando o veículo estiver parado e a alavanca seletora estiver na posição P (Park) com o freio de estacionamento totalmente acionado.

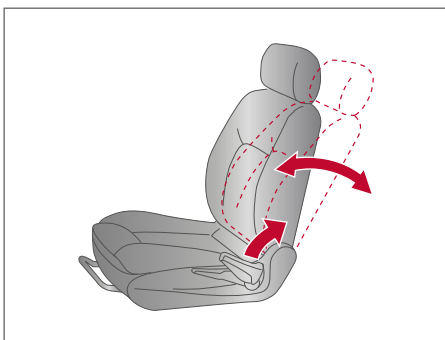

### Regulagem de altura do banco (banco do motorista)

Puxe a alavanca para cima ou para baixo para ajustar a altura do assento até obter a posição desejada.

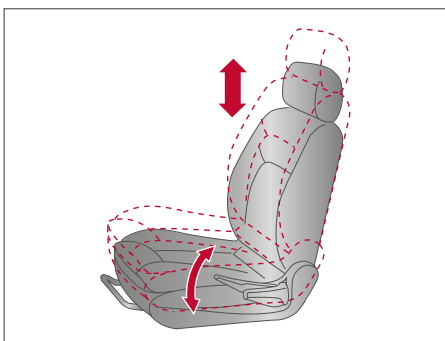



## AJUSTE MANUAL DO BANCO DIANTEIRO SEPARADO PARCIALMENTE (se equipado)

Os bancos de seu veículo podem ser ajustados manualmente. Para informações adicionais sobre ajuste dos bancos, consulte as etapas descritas abaixo.

Para reclinar o encosto do banco, puxe a alavanca para cima e incline o encosto do banco para trás. Para trazer o encosto do banco para a frente, puxe a alavanca para cima e incline o corpo para frente. Solte a alavanca para travar o encosto do banco na posição desejada.

Esta característica permite o ajuste do encosto do banco para aumentar o conforto dos passageiros de diferentes portes, e auxilia na obtenção de um ajuste apropriado do cinto de segurança. Consulte: [Precauções no uso do cinto de segurança 1-11](#).

Além disso, o encosto do banco pode ser inclinado para permitir que os ocupantes descansem quando o veículo estiver parado e a alavanca seletora estiver na posição P (Park) com o freio de estacionamento totalmente acionado.

## AJUSTE DO BANCO ELÉTRICO DIANTEIRO (se equipado para o banco do motorista)

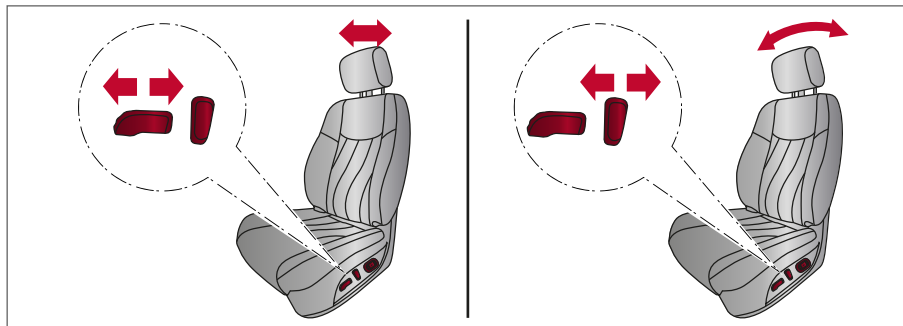

### Dicas de operação

- O motor de ajuste do banco elétrico está equipado com um circuito automático de proteção de sobrecarga. Se o motor de ajuste do banco elétrico parar durante a operação, aguarde 30 segundos para acionar novamente o interruptor.
- Não opere o interruptor de ajuste do banco elétrico por um longo período de tempo com o motor desligado. Isto irá descarregar a bateria.

### Para frente e para trás

Ao posicionar o interruptor para frente ou para trás irá movimentar o banco para frente ou para trás para a posição desejada.

## Reclinar

Mova o interruptor para reclinar o encosto do banco para trás até o ângulo desejado. Para posicionar o encosto do banco para frente novamente, mova o botão para frente e incline o seu corpo para frente. O encosto do banco irá se movimentar para frente.

Esta característica permite o ajuste do encosto do banco para aumentar o conforto dos passageiros de diferentes portes, e auxilia na obtenção de um ajuste apropriado do cinto de segurança. Consulte: [Precauções no uso do cinto de segurança 1-11](#).

Além disso, o encosto do banco pode ser inclinado para permitir que os ocupantes descansem quando o veículo estiver parado e a alavanca seletora estiver na posição P (Park) com o freio de estacionamento totalmente acionado.

## Regulagem de altura do banco

Empurre o botão para cima ou para baixo para ajustar o ângulo e a altura do assento.

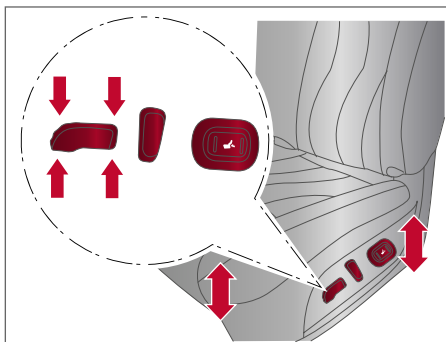

## Apoio lombar

O apoio lombar proporciona o ajuste inferior do encosto do motorista. Movimento o botão para frente ou para trás para ajustar a área lombar do encosto.

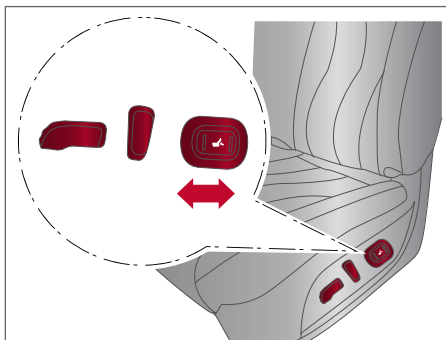

## AJUSTE DO ASSENTO DO BANCO TRASEIRO (se equipado)

O assento do banco traseiro não é ajustável.

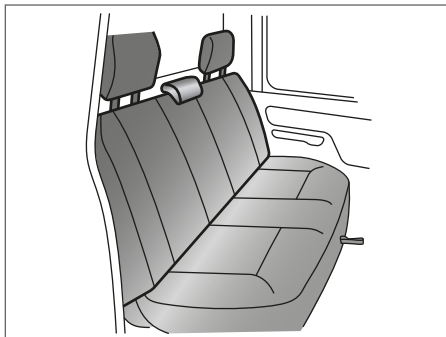

Ao viajar no banco central traseiro, o apoio para cabeça central (não ajustável) do banco traseiro deve ser puxado para cima até a posição mais elevada. Certifique-se de que o apoio para cabeça esteja posicionado com o botão de travamento encaixado na cavidade da haste antes de conduzir o veículo.

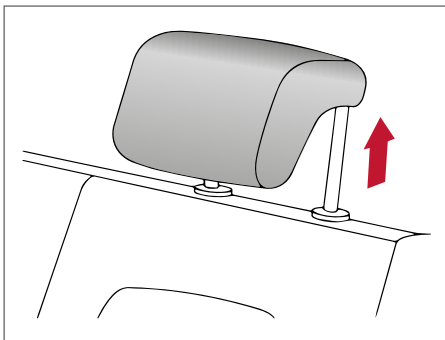

## Assento flexível

### **⚠️ ATENÇÃO**

- Nunca permita que nenhum passageiro viaje no banco traseiro quando este estiver na posição levantada. No caso de uma colisão, pessoas que estejam nestas áreas sem proteção adequada estão mais propensas a sofrerem ferimentos graves ou morte.
- Não permita que passageiros viagem em partes do veículo que não possuam banco e cinto de segurança. Certifique-se de que os passageiros estejam devidamente posicionados e com o cinto de segurança adequadamente colocado.
- Não levante os bancos traseiros quando passageiros estiverem na área do banco traseiro ou se alguma bagagem estiver sobre o banco traseiro.
- Os apoios para cabeça devem ser ajustados adequadamente, pois fornecem proteção contra lesões em um acidente. Sempre substitua-os e ajuste-os corretamente se foram removidos por qualquer motivo.
- Se os apoios para cabeça forem removidos por qualquer motivo, os mesmos devem ser armazenados de forma segura para evitar que causem ferimentos aos passageiros ou danos ao veículo em caso de uma frenagem brusca ou um acidente.
- Fixe firmemente toda a bagagem de maneira a evitar que ela deslize ou mude de posição. Não coloque bagagens mais altas que o encosto do banco. No caso de uma frenagem súbita ou colisão, bagagens mal fixadas poderão causar ferimentos.

## Rebatimento do assento do banco traseiro para cima

O macaco e outras ferramentas estão armazenadas no compartimento de armazenamento localizado sob o assento do banco traseiro.

Consulte: [Acesso ao pneu reserva e às ferramentas 6-4](#)

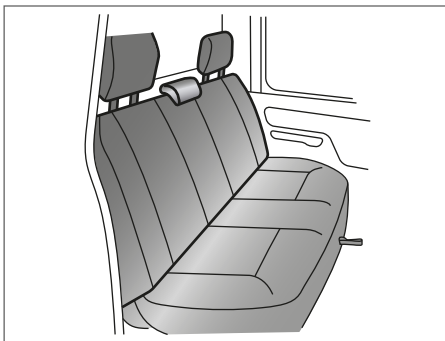

Para levantar o assento do banco traseiro:

1. Puxe a alça localizada na parte central inferior do assento do banco **1** para cima.

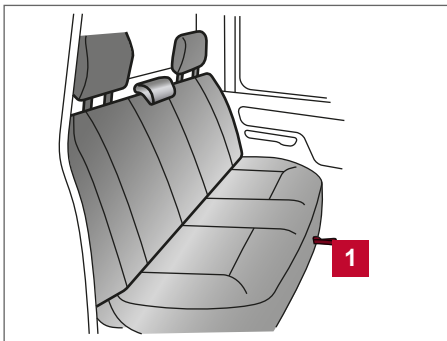

2. Empurre a parte inferior do assento do banco para a parte de trás do veículo.

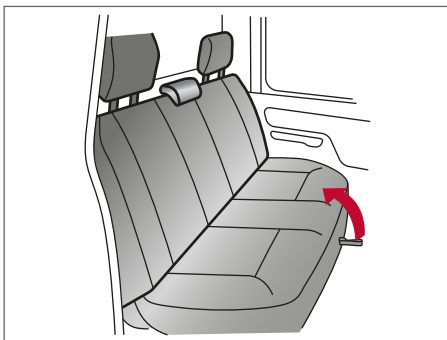

3. Puxe para fora a alça do gancho **1** da bolsa de armazenamento **2** localizada na parte inferior do assento do banco.

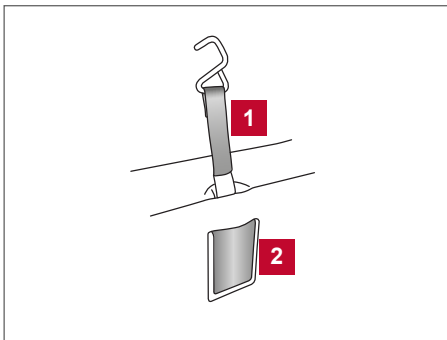

4. Coloque o gancho manual **1** na alça do encosto do banco traseiro.

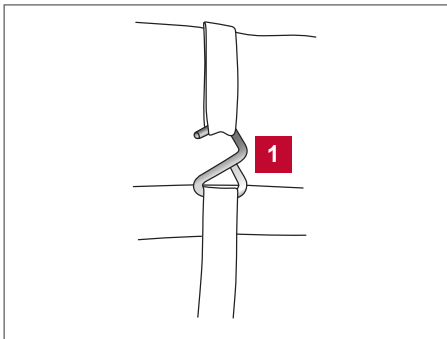

5. Certifique-se de que a alça do gancho esteja presa e esticada de forma que o banco permaneça levantado.

Não conduza o veículo com o banco traseiro levantado.

Para retornar o assento do banco traseiro para a sua posição original, reverta o processo. **Certifique-se de empurrar adequadamente o assento do banco para baixo no seu lugar.**

Ao retornar o assento do banco traseiro para a sua posição original, esteja certo que os cintos de segurança e fivelas estejam posicionados adequadamente.

Quando o assento do banco traseiro estiver em sua posição original, a alça pode ser armazenada na bolsa sob o assento do banco.

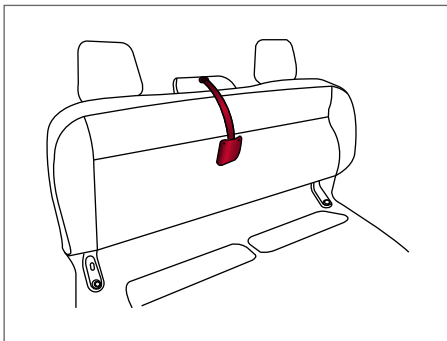

### ⚠️ ATENÇÃO

- Nenhum passageiro deverá viajar no banco traseiro quando este estiver na posição levantada. A utilização dessas áreas por passageiros sem proteção adequada poderá resultar em ferimentos graves ou morte em caso de um acidente ou parada brusca.
- Ao levantar ou retornar o banco traseiro, tome cuidado para não apertar o seu dedo entre o assento do banco e a carroceria.

### DESCANSO DE BRAÇO CENTRAL

Puxe o descanso de braço para baixo até a posição horizontal.

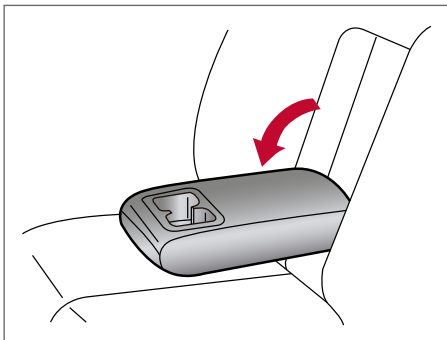

## APOIO PARA CABEÇA

### ⚠️ ATENÇÃO

Os apoios para cabeça complementam outros sistemas de segurança do veículo. Eles fornecem proteção contra lesões em certos tipos de colisões traseiras. Jamais remova os apoios. Ajuste os apoios para cabeça corretamente, conforme especificado neste capítulo. Verifique o ajuste, após outra pessoa usar o banco. Não fixe nenhum objeto nas hastes do apoio para cabeça ou remova o apoio para cabeça. Não utilize o banco sem o apoio para cabeça. Se o apoio para cabeça for removido, reinstale-o e ajuste-o corretamente antes que outro passageiro utilize o banco. Caso estas instruções não forem seguidas, a efetividade dos apoios para cabeça será reduzida. Isto aumentará o risco de lesões graves ou morte em caso de uma colisão.

- O seu veículo está equipado com apoio para cabeça/encosto de cabeça que pode ser fixo, ajustável ou não ajustável.
- Os apoios para cabeça ajustáveis possuem muitas cavidades na haste para o ajuste da posição do apoio para cabeça.
- Os apoios para cabeça não ajustáveis possuem uma única cavidade na haste para fixá-los na estrutura do encosto do banco.
- Ajuste Adequado:
  - Para o tipo ajustável, alinhe o apoio para cabeça com o centro da sua orelha para o ajuste aproximado do centro do apoio para cabeça.
  - Se a posição da sua orelha for mais alta com o alinhamento recomendado, posicione o apoio para cabeça para a posição mais alta.
  - Se o apoio para cabeça for removido, certifique-se de recolocá-lo e posicione-o adequadamente no seu lugar antes de conduzir o veículo.

### COMPONENTES DO APOIO PARA CABEÇA AJUSTÁVEL

- 1 Apoio para cabeça removível
- 2 Cavidades múltiplas
- 3 Botão de travamento
- 4 Hastes

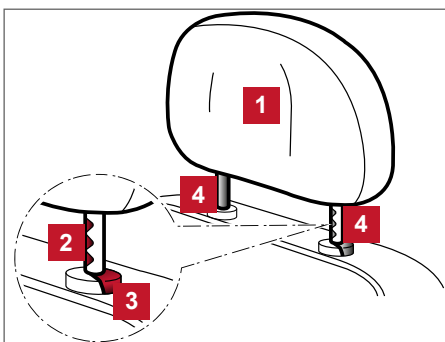

### COMPONENTES DO APOIO PARA CABEÇA NÃO AJUSTÁVEL

- 1 Apoio para cabeça removível
- 2 Cavidade única
- 3 Botão de travamento
- 4 Hastes

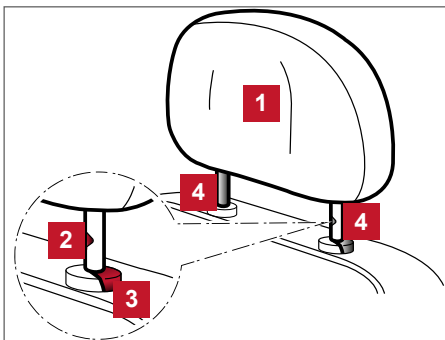

### REMOÇÃO

Utilize o seguinte procedimento para remover o apoio para cabeça:

1. Puxe para cima o apoio para cabeça até a posição mais elevada.
2. Pressione e segure o botão de travamento.
3. Remova o apoio para cabeça do encosto do banco.
4. Armazene o apoio para cabeça adequadamente em local seguro de forma que não fique solto dentro no veículo.
5. Reinstale e ajuste adequadamente o apoio para cabeça antes de transportar passageiros.

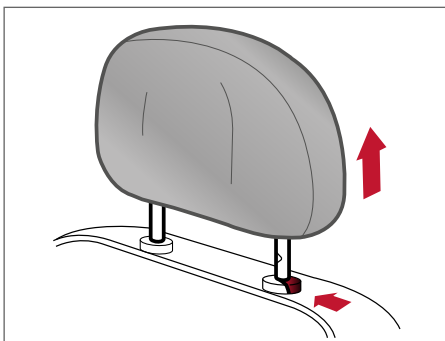

## INSTALAÇÃO

1. Alinhe as hastes do apoio para cabeça com os orifícios no banco. Certifique-se de que o apoio para cabeça esteja voltado para a direção correta. A haste com a(s) cavidade(s) **1** deve ser instalada no orifício com o botão de travamento **2**.
2. Pressione e segure o botão de travamento enquanto movimenta o apoio para cabeça para baixo.
3. Reinstale e ajuste adequadamente o apoio para cabeça antes de transportar passageiros.

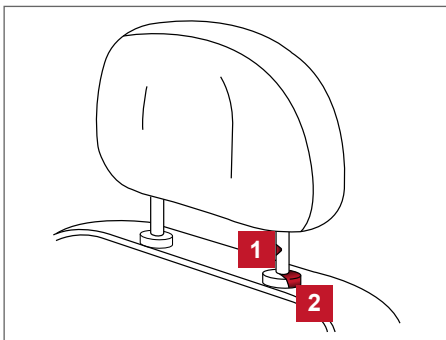

## AJUSTE

### Apoio para cabeça ajustável

Ajuste o apoio para cabeça de tal forma que o centro esteja nivelado com o centro de suas orelhas. Se a posição da sua orelha for mais alta com o alinhamento recomendado, posicione o apoio para cabeça para a posição mais alta.

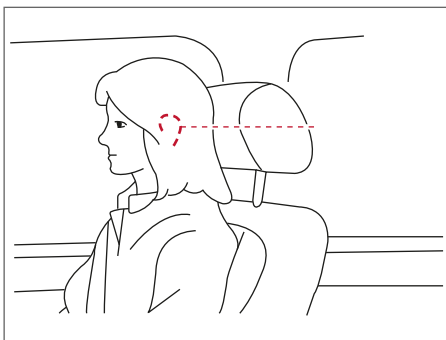

### Apoio para cabeça não ajustável

Certifique-se de que o apoio para cabeça esteja posicionado com o botão de travamento encaixado na cavidade da haste antes de conduzir o veículo.

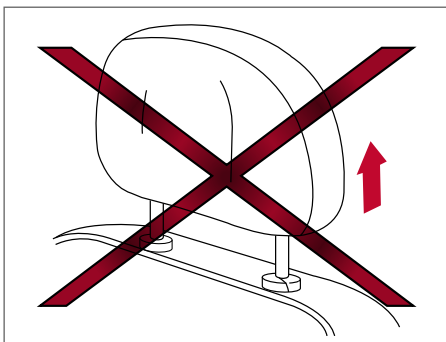

### Para levantar o apoio para cabeça puxe-o para cima

Certifique-se de que o apoio para cabeça esteja posicionado com o botão de travamento encaixado na cavidade da haste antes de conduzir o veículo.

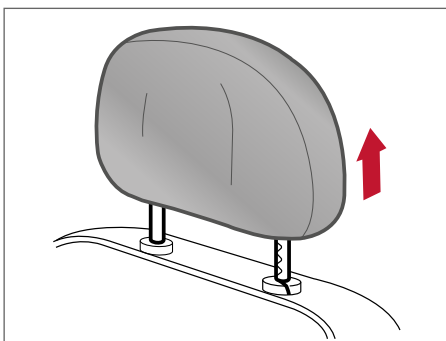

Para abaixar, pressione e segure o botão de travamento e empurre o apoio para cabeça para baixo.

Certifique-se de que o apoio para cabeça esteja posicionado com o botão de travamento encaixado na cavidade da haste antes de conduzir o veículo.

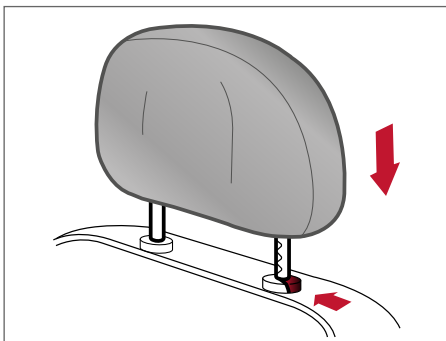

## CINTO DE SEGURANÇA

### PRECAUÇÕES NO USO DO CINTO DE SEGURANÇA

Use o cinto de segurança devidamente ajustado e sente-se em posição vertical e bem apoiado ao encosto e com ambos os pés no assoalho, dessa forma a chance de ser ferido ou morrer em um acidente e/ou a gravidade do ferimento poderão ser reduzidas consideravelmente.

A Nissan orienta rigorosamente que você e todos os passageiros do seu veículo coloquem o cinto de segurança, sempre que o veículo estiver em movimento, mesmo se um passageiro estiver em lugar provido de air bag.

**Lembre-se de que na Legislação Brasileira de Trânsito o uso do cinto de segurança é obrigatório para todos os passageiros.**

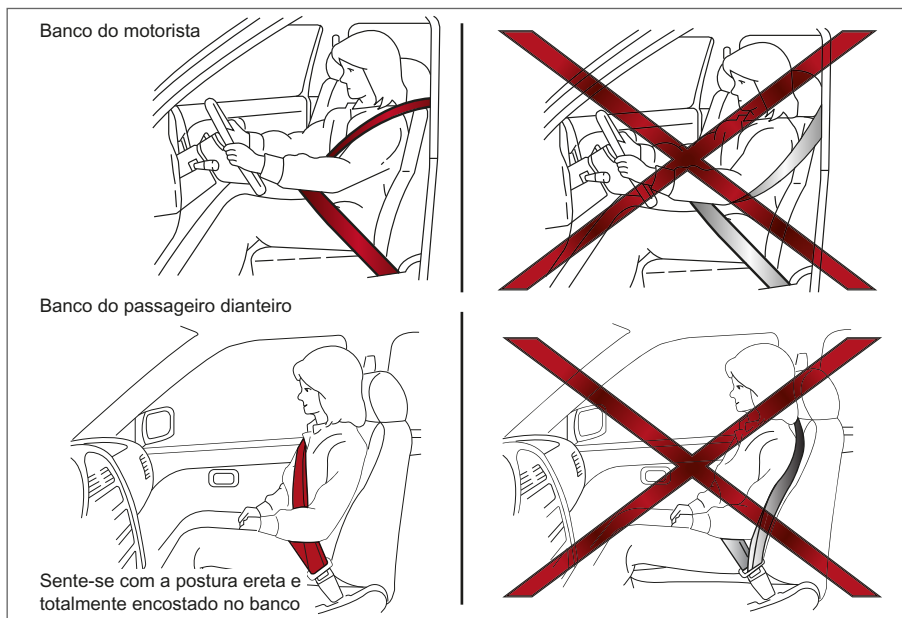

### **⚠️ ATENÇÃO**

Todo ocupante do veículo deve utilizar o cinto de segurança. As crianças devem estar acomodadas em sistemas de proteção infantil apropriados e instalados no banco traseiro.



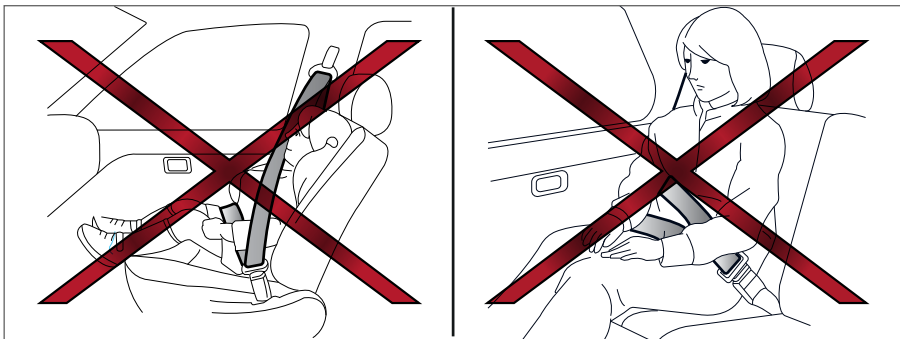

### ⚠️ ATENÇÃO

- O cinto de segurança deve ser devidamente ajustado para que fique firme. Caso isto não seja feito, reduzirá na eficiência de todo o sistema de proteção e irá aumentar as chances ou a gravidade de ferimentos em um acidente. O uso inadequado do cinto de segurança poderá resultar em ferimentos graves ou até em morte.
- Sempre coloque o cinto diagonal sobre o ombro e cruzando sobre seu peito. Nunca passe o cinto por trás das costas, sob o braço ou na frente do pescoço. O cinto deve ficar afastado do rosto e do pescoço, mas nunca caindo do ombro.
- Posicione o cinto abdominal o mais baixo e firme possível AO REDOR DOS QUADRIS E NÃO DA CINTURA. Um cinto abdominal, posicionado em uma posição demasiadamente alta, aumenta o risco de ferimentos internos em caso de acidente.
- Certifique-se de que a lingueta do cinto de segurança esteja bem travada em seu respectivo fecho. Não use o cinto de segurança do lado contrário ou retorcido. Ao fazer isso, a sua eficácia será reduzida.
- Não permita que mais de uma pessoa use o mesmo cinto de segurança. Nunca transporte mais pessoas do que o número de cintos de segurança disponíveis no veículo.
- Caso a luz de advertência do cinto de segurança  se acenda continuamente com o interruptor de ignição posicionado em ON e com todas as portas fechadas e os cintos de segurança afivelados, isto pode significar uma falha no sistema. Verifique o sistema em uma concessionária Nissan.
- Nenhuma alteração deve ser feita no sistema dos cintos de segurança. Por exemplo, não modifique o cinto de segurança, prenda algum objeto, ou instale dispositivos que possam alterar a tensão ou o modo de ação dos pré-tensionadores do cinto de segurança. Isso pode afetar a operação dos pré-tensionadores do cinto de segurança. A alteração ou modificação do sistema dos pré-tensionadores do cinto de segurança pode resultar em ferimentos graves às pessoas.
- Todos os componentes do cinto de segurança, incluindo os mecanismos de retração e fixação, devem ser inspecionados, após qualquer colisão, em uma concessionária Nissan. A Nissan orienta que todos os componentes dos cintos de segurança usados durante uma colisão, por menor que tenha sido, sejam substituídos, mesmo que não apresentem danos e continuem funcionando normalmente. Os componentes dos cintos de segurança que não forem usados durante a colisão também devem ser inspecionados e substituídos, caso qualquer dano ou problema de funcionamento seja observado.
- Todos os sistemas de proteção infantil, bem como os equipamentos de fixação, devem ser inspecionados após uma colisão. Sempre siga as instruções de inspeção e recomendações de substituição do fabricante dos sistemas de proteção infantil. Caso apresentem danos, os sistemas de proteção infantil devem ser substituídos.

## LUZ DE ADVERTÊNCIA DO CINTO DE SEGURANÇA (se equipado)

A luz de advertência localizada no painel de instrumentos alerta o motorista e o passageiro sobre a colocação do cinto de segurança.

**NOTA: Certifique-se de que todos os passageiros usem o cinto de segurança. Se os assentos do motorista e passageiro dianteiro estiverem ocupados e os seus ocupantes não colocarem os cintos de segurança, a luz de advertência do cinto de segurança acenderá e um alerta sonoro será emitido.**

Consulte: [Luzes de advertência/indicadoras e avisos sonoros 2-6](#)



## SEGURANÇA DAS CRIANÇAS

**As crianças precisam do auxílio dos adultos para se protegerem. Elas precisam estar sentadas corretamente e com o cinto de segurança afivelado.**

As crianças com idade inferior a dez anos que não tenham atingido 1,45 m (um metro e quarenta e cinco centímetros) de altura, devem ser transportadas nos bancos traseiros usando individualmente cinto de segurança ou dispositivo de retenção equivalente.

O transporte de criança com idade inferior a dez anos pode ser realizado no banco dianteiro apenas quando a quantidade de crianças com esta idade exceder a lotação do banco traseiro; ou quando a criança já tiver atingido 1,45 m de altura.

O transporte de crianças com até dez anos de idade no banco do passageiro dianteiro, pode ser realizado desde que o banco do passageiro esteja ajustado em última posição de recuo e desde que utilizado o dispositivo de retenção adequado ao seu peso e altura, sendo:

- Permitido o transporte de crianças com até sete anos e meio de idade, em dispositivo de retenção posicionado no sentido de marcha do veículo, desde que não possua bandeja, ou acessório equivalente, incorporado ao dispositivo de retenção; e,
- Proibido o uso de dispositivo de retenção posicionado em sentido contrário ao da marcha do veículo.

### **⚠️ ATENÇÃO**

**Apesar de a legislação autorizar o transporte de crianças com idade inferior a dez anos que não tenham atingido 1,45 m (um metro e quarenta e cinco centímetros) de altura, em dispositivo de retenção instalado no banco dianteiro, no caso de ocupação de todas as posições do banco traseiro por outras crianças, a Nissan veda a sua utilização.**

**Esse impedimento ocorre em função da impossibilidade de desativar o airbag do banco dianteiro direito. Em caso de acidentes, o acionamento do airbag pode causar ferimentos na criança e por isso, a recomendação é que as crianças com idade inferior a dez anos que não tenham atingido 1,45 m (um metro e quarenta e cinco centímetros) de altura, utilizem somente o banco traseiro.**

Em adição a informação geral deste manual, as informações de segurança de crianças estão disponíveis em outras fontes, incluindo médicos, professores, escritórios governamentais de segurança no trânsito e organizações comunitárias. Cada criança é diferente, certifique-se de ter aprendido a melhor maneira de transportar a sua criança.

Há três tipos básicos de sistemas de proteção infantil: sistema de proteção infantil voltado para trás, sistema de proteção infantil voltado para frente e assento para criança. O sistema de proteção infantil apropriado depende do tamanho da criança. Geralmente, bebês de até um ano de idade e com menos de 9 kg devem ser colocados em sistemas de proteção infantil voltados para trás.

Há sistemas de proteção infantil voltados para frente para crianças que não cabem em sistemas de proteção infantil voltados para trás e que tenham, pelo menos, um ano de idade. Os assentos para crianças são usados para ajudar a posicionar o cinto abdominal/diagonal em uma criança que não possa mais usar um sistema de proteção infantil voltado para frente.

## ATENÇÃO

- **Bebês e crianças requerem proteção especial. Os cintos de segurança do veículo podem não se ajustar adequadamente. O cinto abdominal pode ficar muito próximo do rosto ou pescoço. O cinto abdominal pode não se posicionar bem sobre os pequenos ossos dos quadris. Em caso de acidente, um cinto de segurança colocado de forma indevida poderá resultar em ferimentos graves ou morte. Sempre use sistemas de proteção infantil aprovados pelo INMETRO. Devem ser utilizados sistemas de proteção infantil aprovados para bebês e crianças pequenas.**

Consulte: [Sistema de proteção infantil 1-18](#)

- **Também há outros tipos de sistemas de proteção infantil disponíveis para crianças maiores que oferecem proteção adicional. A Nissan recomenda que todas as crianças e adolescentes utilizem o assento traseiro. De acordo com estatísticas de acidentes, as crianças estarão mais seguras quando acomodadas corretamente no banco traseiro do que no banco dianteiro. Isso é de importância fundamental, pois seu veículo pode estar equipado com um sistema de proteção complementar (sistema de air bag) para o passageiro dianteiro.**

Consulte: [Sistema de proteção complementar \(SRS\) 1-31](#)

### Bebês

Bebês de até um ano de idade devem ser acomodados em um sistema de proteção infantil voltado para trás. A Nissan orienta que bebês e crianças pequenas sejam acomodados em sistemas de proteção infantil. Você deve escolher um sistema de proteção infantil que se ajuste ao seu veículo e deve sempre seguir as instruções do fabricante quanto à instalação e uso.

### Crianças pequenas

Crianças com mais de um ano de idade e que pesem pelo menos 9 kg podem ser acomodadas em um sistema de proteção infantil voltado para frente. Consulte as instruções do fabricante quanto às recomendações de peso e altura mínimos e máximos.

Você deve escolher um sistema de proteção infantil que se ajuste ao seu veículo e deve sempre seguir as instruções do fabricante quanto à instalação e uso.

### Crianças maiores

Crianças que excedem o limite de altura ou peso do sistema de proteção infantil devem ser acomodadas e protegidas pelos cintos de segurança disponíveis no veículo. Caso a estatura da criança seja inferior a 1,45 m (um metro e quarenta e cinco centímetros) e peso entre 15 kg e 36 kg, é provável que o cinto de segurança não se ajuste corretamente. Um assento para criança deve ser usado para obter o ajuste adequado do cinto de segurança.

A Nissan orienta que a criança seja acomodada em um assento para crianças aprovado pelo INMETRO, caso o cinto diagonal, na posição em que a criança estiver sentada, esteja próximo ao rosto ou ao pescoço, ou se o cinto abdominal passar sobre o abdômen.

O assento para criança deverá levantar a criança de tal forma que o cinto diagonal se posicione na parte superior e no meio do ombro e que o cinto abdominal esteja na altura dos quadris. Um assento para criança somente pode ser usado em bancos com um cinto de segurança de três pontos. O assento para criança deve ajustar-se ao banco do veículo. Caso a criança tenha crescido e o cinto diagonal não esteja mais próximo ao seu rosto e pescoço, use o cinto diagonal sem o assento para criança.

## ATENÇÃO

**Nunca permita que a criança fique em pé ou ajoelhe-se em qualquer banco e não permita que a criança fique na área destinada à carga quando o veículo estiver em movimento. A criança poderá sofrer ferimentos graves ou até ser morta em caso de acidente ou parada brusca.**

## MULHERES GRÁVIDAS

A Nissan orienta as mulheres grávidas a usar o cinto de segurança. O cinto de segurança deve ficar encostado no corpo. Sempre posicione o cinto abdominal, o mais baixo possível, na altura dos quadris e não da cintura. Posicione o cinto diagonal sobre o ombro e cruzando sobre o peito. Nunca coloque o cinto abdominal/diagonal sobre sua região abdominal. Contate seu médico quanto as recomendações específicas.

## PESSOAS FERIDAS

A Nissan orienta que pessoas feridas usem cinto de segurança. Contate seu médico quanto as recomendações específicas.

## CINTO DE SEGURANÇA DE TRÊS PONTOS COM RETRATOR

### ⚠️ ATENÇÃO

- Todas as pessoas que conduzem o veículo ou viajam no veículo devem sempre utilizar o cinto de segurança.
- Não viaje em veículos com o encosto do banco na posição reclinada. Isto pode ser perigoso. O cinto diagonal não ficará encostado no seu corpo. Em caso de acidente, você poderá ser lançado contra o cinto de segurança, resultando em ferimentos graves no pescoço ou em outras partes do corpo. Também é possível que deslize sob o cinto abdominal, resultando em graves lesões internas. Para uma proteção mais eficaz com o veículo em movimento, o encosto do banco deve estar na posição vertical. Sempre apoie bem as costas no encosto do banco e coloque ambos os pés no assoalho, a fim de ajustar o cinto adequadamente.

Para colocar os cintos de segurança (posições laterais dos bancos dianteiros e posições laterais do banco traseiro).

1. Ajuste o banco.

Consulte: [Bancos 1-2](#)

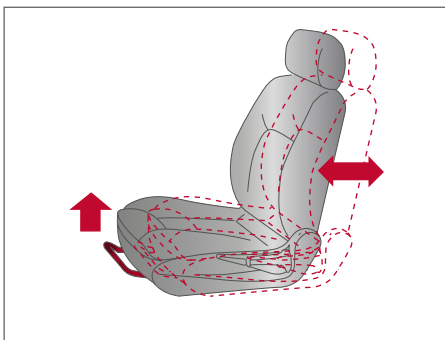

Bancos dianteiros separados



Bancos dianteiros separados parcialmente

2. Puxe o cinto de segurança lentamente para fora do retrator e insira a lingueta na fivela **A** até travar.

  - O retrator é projetado para travar durante uma parada brusca ou um impacto. Ao puxar o cinto de segurança lentamente, é possível mover o cinto e isto também permite liberdade de movimento quando estiver sentado.
  - Caso não consiga puxar o cinto de segurança de sua posição de retração total, puxe-o firmemente e libere-o. Puxe então o cinto suavemente para fora do retrator.

3. Posicione o cinto de segurança na parte abdominal **B** de forma que fique encostado na altura dos quadris (conforme ilustrado).
4. Puxe o cinto diagonal em direção ao retrator para eliminar qualquer folga extra existente **C**. Certifique-se de que o cinto diagonal esteja posicionado sobre seu ombro e cruzando o peito.

  - As posições dos cintos de segurança de três pontos do banco do passageiro dianteiro e do banco traseiro são equipadas com Travamento de Emergência do Retrator (ELR).

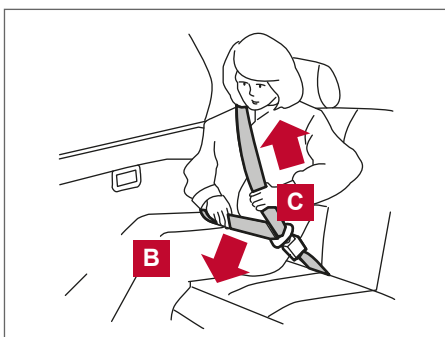
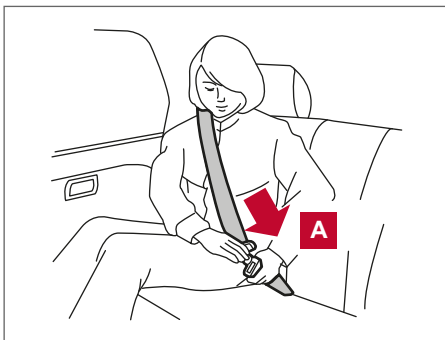

O modo de Travamento de Emergência do Retrator (ELR) permite que o cinto de segurança se estenda e retraia para permitir que o motorista e os passageiros movimentem-se livremente no banco. Durante uma desaceleração rápida do veículo ou durante uma colisão, o ELR trava o cinto de segurança para conter o movimento do corpo.

## **⚠ ATENÇÃO**

**Ao colocar os cintos de segurança, certifique-se de que os encostos dos bancos estejam completamente seguros na posição de travamento. Se não estiverem corretamente travados, os passageiros poderão sofrer ferimentos em caso de acidente ou parada brusca.**

### **Soltando os cintos de segurança**

- 1** Para soltar o cinto de segurança, aperte o botão da fivela. O cinto de segurança retrai automaticamente.

### **Verificação da operação do cinto de segurança**

Os retratores dos cintos de segurança são projetados para travar o movimento do cinto, através de dois métodos distintos:

- Quando o cinto for puxado rapidamente do retrator.
- Quando o veículo reduz a velocidade muito rapidamente.

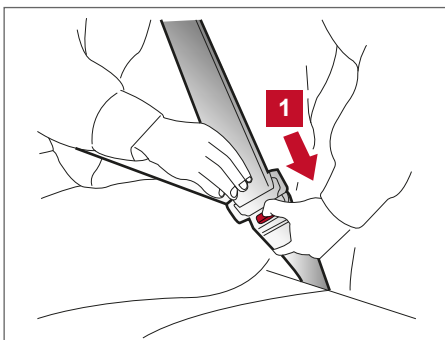

Para aumentar a confiabilidade dos cintos de segurança, verifique sua operação a seguir:

- Segure o cinto diagonal e puxe-o rapidamente para frente. O retrator deverá travar e restringir qualquer movimento adicional do cinto de segurança.

Caso o retrator não trave durante esta verificação ou caso haja dúvidas quanto à operação do cinto de segurança, consulte uma concessionária Nissan.

### AJUSTE DE ALTURA DO CINTO DE SEGURANÇA DE TRÊS PONTOS DOS BANCOS DIANTEIROS

O regulador de altura do cinto de segurança de três pontos deve ser ajustado na melhor posição para você. Consulte: [Precauções no uso do cinto de segurança 1-11](#).

Para ajustar, puxe o botão de ajuste **1** e mova a ancoragem do cinto de segurança diagonal para a posição desejada **2**, de modo que o cinto passe no meio do ombro.

O cinto deve estar afastado do seu rosto e pescoço, mas de modo que não escape do seu ombro. Solte o botão de ajuste para travar o regulador de altura do cinto de segurança de três pontos na posição desejada.

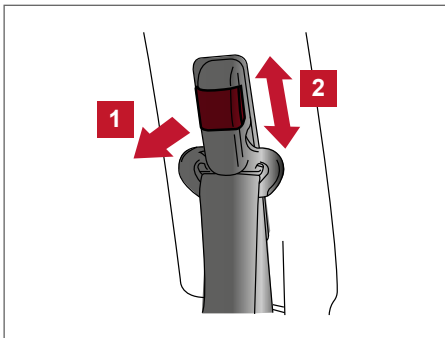

### ⚠️ ATENÇÃO

- Após o ajuste, solte o botão de ajuste e tente mover a ancoragem do cinto diagonal para cima e para baixo para certificar-se de que está fixado na posição desejada.
- A altura da ancoragem do cinto de segurança deve ser ajustada na melhor posição para você. Caso isto não seja feito, reduzirá a eficiência de todo o sistema de proteção e irá aumentar as chances ou a gravidade de ferimentos em um acidente.

### EXTENSORES DO CINTO DE SEGURANÇA

Se, devido ao tamanho do corpo ou posição de condução, não for possível colocar o cinto de três pontos na devida posição e fixá-lo, deverá ser usado um extensor compatível com os cintos de segurança instalados. O extensor acrescenta cerca de 200 mm (8 polegadas) ao comprimento e pode ser utilizado tanto pelo motorista quanto pelo passageiro dianteiro. Consulte uma concessionária Nissan para assistência, caso seja necessário um extensor.

### ⚠️ ATENÇÃO

- Somente extensores de cintos de segurança Nissan, fabricados pelo mesmo fabricante dos equipamentos originais dos cintos de segurança, devem ser usados com os cintos de segurança Nissan.
- Adultos e crianças que podem usar o cinto de segurança padrão não devem usar um extensor. O uso desnecessário do extensor poderá resultar em ferimentos graves em caso de acidente.
- Nunca use extensores de cinto de segurança para instalar sistemas de proteção infantil. Se o sistema de proteção infantil não estiver firmemente preso, a criança poderá sofrer ferimentos graves em uma colisão ou em parada brusca.

### MANUTENÇÃO DO CINTO DE SEGURANÇA

- Para limpar o cinto de segurança, use um detergente neutro ou algum outro produto recomendado para limpeza de estofamentos e carpetes. A seguir, escove-os e enxugue-os com um pano e deixe secar a sombra. Não deixe que o cinto retraia até que esteja completamente seco.
- Se a sujeira acumular na guia do cinto diagonal, o cinto de segurança poderá retrair lentamente. Limpe a guia do cinto diagonal com um pano limpo e seco.

- **Verifique periodicamente os componentes do conjunto do cinto de segurança**, tais como fivelas, linguetas, retratores, fios flexíveis e fixações quanto ao funcionamento correto. Se peças soltas, deterioração ou danos nos cintos forem encontrados, o conjunto completo do cinto de segurança deverá ser substituído.

## SISTEMA DE PROTEÇÃO INFANTIL

### PRECAUÇÕES AO UTILIZAR SISTEMAS DE PROTEÇÃO INFANTIL

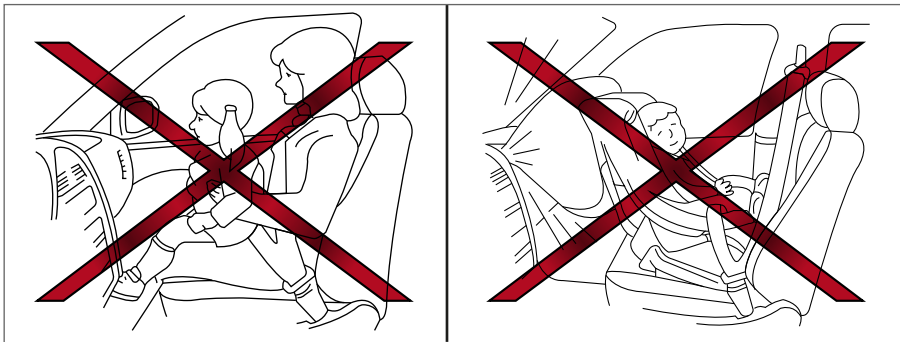

### ⚠️ ATENÇÃO

- **Bebês e crianças pequenas nunca devem viajar no colo.** Nem mesmo pessoas adultas fortes podem suportar o esforço causado por um acidente grave. A criança poderá ser esmagada entre o adulto e as partes do veículo. Da mesma forma, não use o mesmo cinto de segurança envolvendo você e a criança.
- **Ao viajar no veículo, bebês e crianças pequenas devem ser sempre acomodados em sistemas de proteção infantil aprovado pelo INMETRO.** A não-utilização do sistema de proteção infantil poderá resultar em ferimentos graves ou morte.
- **Nunca instale um sistema de proteção infantil voltado para trás no banco dianteiro.** O sistema de air bag sendo acionado poderá causar ferimentos graves ou matar a criança. Um sistema de proteção infantil voltado para trás deverá ser usado somente no banco traseiro.
- **A Nissan orienta que o sistema de proteção infantil seja instalado no banco traseiro.** De acordo com estatísticas de acidentes, as crianças estarão mais seguras quando acomodadas corretamente no banco traseiro do que no banco dianteiro.
- **A utilização ou instalação imprópria do sistema de proteção infantil poderá aumentar o risco ou a gravidade de ferimentos, tanto para a criança como para os ocupantes do veículo, e poderá levar a ferimentos graves ou morte em caso de acidente.**
- **Siga todas as instruções de instalação e de uso determinadas pelo fabricante do sistema de proteção infantil.** Ao adquirir um sistema de proteção infantil, certifique-se de escolher aquele que seja adequado para sua criança e para seu veículo.
- **Se o sistema de proteção infantil não estiver preso adequadamente, o risco de uma criança se machucar em uma colisão ou uma parada brusca aumenta significativamente.**

Após instalar o sistema de proteção infantil, teste-o antes de colocar a criança no local. Puxe-o de um lado ao outro, enquanto segura o assento próximo do local de fixação do sistema ISOFIX/I-SIZE ou do cinto de segurança.

O sistema de proteção infantil não deverá mover mais do que 25 mm (1 polegada) de um lado para o outro. Tente puxá-lo para frente, e certifique-se de que a fixação do sistema ISOFIX/I-SIZE segura o sistema de proteção infantil firmemente. Caso não esteja firmemente instalado, aperte a fixação do sistema ISOFIX/I-SIZE conforme necessário, ou então coloque o sistema de proteção infantil em outro banco e teste-o novamente. Você pode precisar de um sistema de proteção infantil diferente. Nem todos os sistemas de proteção infantil encaixam-se nos diferentes tipos de veículos.

## ⚠️ ATENÇÃO

- Os encostos ajustáveis devem ser posicionados de maneira a acomodar o sistema de proteção infantil na posição mais vertical possível.
- Quando o sistema de proteção infantil não estiver em uso, mantenha-o fixo com o sistema ISOFIX/I-SIZE ou o cinto de segurança, a fim de evitar que seja deslocado para frente em caso de parada brusca ou acidente.
- Lembre-se de que um sistema de proteção infantil deixado num veículo fechado ficará muito quente. Verifique a temperatura do assento e das fivelas antes de acomodar a criança no assento para crianças.

Os sistemas de proteção infantil para bebês e crianças pequenas de diferentes alturas são oferecidos por diversos fabricantes. Ao escolher um sistema de proteção infantil, observe os seguintes aspectos:

- O sistema de proteção infantil deve ser compatível com o tamanho e o peso da criança.
- Teste o sistema de proteção infantil no seu veículo para certificar-se de que este seja compatível com o banco do veículo, com o sistema de cintos de segurança e com outros sistemas de retenção\*.
- Siga os procedimentos de instalação e uso descritos no manual do fabricante do sistema de proteção infantil e no Manual do Proprietário do seu veículo.
- Se o sistema de proteção infantil for compatível com o seu veículo, acomode a criança no sistema de proteção infantil e certifique-se de que este não interfira com as demais partes internas do veículo.

**Bebês e crianças pequenas devem ser colocados em sistemas de proteção infantil aprovados pelo INMETRO, sempre que o veículo for conduzido.**

## TIPOS DE SISTEMAS DE PROTEÇÃO INFANTIL

Os sistemas de proteção infantil possuem o selo de aprovação ECE de cor laranja. O selo de aprovação pode conter as seguintes informações sobre o sistema:

- Categoria de aprovação;
- Categoria por peso;
- Número de aprovação.

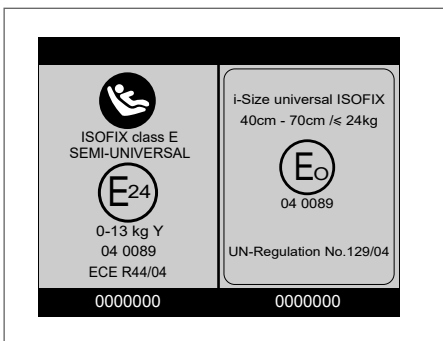



As figuras apresentam exemplos dos tipos de sistemas de proteção infantil.

← Esta seta indica a frente do veículo.

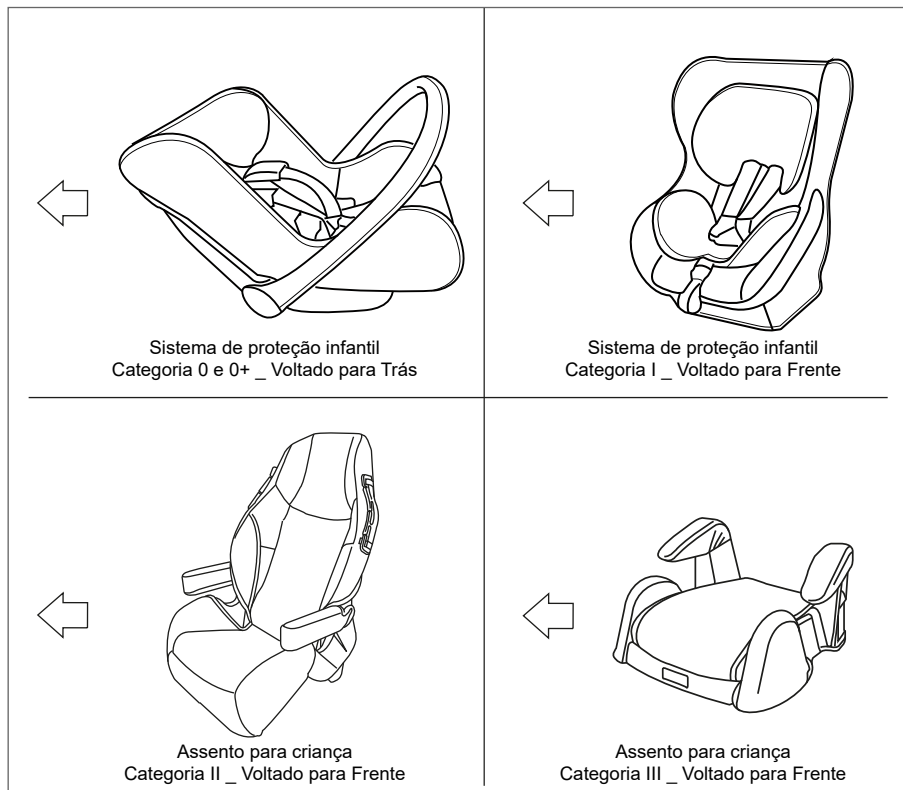

### Posições aprovadas dos sistemas de proteção infantil

As restrições a seguir são aplicadas ao utilizar os sistemas de proteção infantil que variam de acordo com o peso das crianças e posição de instalação.

Os sistemas de proteção infantil são classificados por categoria de acordo com o peso da criança:

Posição do assento				
Categoria	Peso da criança	Passageiro dianteiro	Extremidades do banco traseiro	Parte central do banco traseiro
0	< 10 kg	X	U*1	U*2
0+	< 13 kg	X	U*1	U*2
I	9 – 18 kg	X	U*1·2	UF*2
II	15 – 25 kg	X	U*1·2	UF*2
III	22 – 36 kg	X	U*1·2	UF*2

X: Não adequado para os sistemas de proteção infantil.

U: Adequado para os sistemas de proteção infantil na categoria universal voltado para frente aprovado para esta categoria de peso.

UF: Adequado para os sistemas de proteção infantil voltado para frente aprovado para esta categoria de peso.

\*1: Ajuste o banco dianteiro, à frente do sistema de proteção infantil, na posição de ajuste mais à frente possível, para acomodar as pernas da criança e o sistema de proteção infantil.

\*2: Remova e guarde o apoio para cabeça do banco do passageiro traseiro em um local seguro ao instalar o sistema de proteção infantil voltado para frente. Se o apoio para cabeça não puder ser removido, ajuste a altura do apoio para cabeça para que não interfira com a instalação adequada do sistema de proteção infantil. Os apoios para cabeça em alguns veículos são fixos. Esses apoios não interferem na instalação do sistema de proteção infantil.

## SISTEMA ISOFIX/I-SIZE (CINTAS E ANCORAGENS INFERIORES PARA CRIANÇAS)

Os pontos de ancoragem do sistema ISOFIX/I-SIZE estão localizados na parte 2 inferior do encosto do banco traseiro na posição das extremidades, conforme ilustrado. Nunca instale um sistema de proteção infantil na posição central do banco traseiro, utilizando as ancoragens do sistema ISOFIX/I-SIZE.

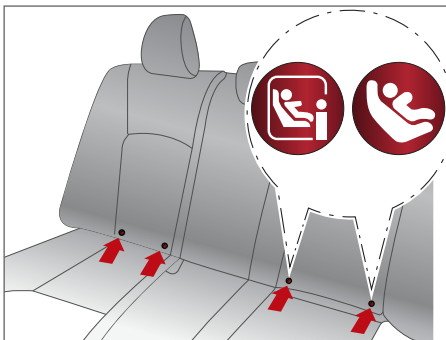

Localizações dos pontos de ancoragens inferiores do sistema ISOFIX/I-SIZE

## PONTOS DE LOCALIZAÇÃO DA ANCORAGEM INFERIOR DO SISTEMA ISOFIX/I-SIZE

As ancoragens inferiores do sistema ISOFIX/I-SIZE estão localizadas na parte traseira do assento perto do encosto do banco. Uma etiqueta está fixada no encosto para ajudar na localização das ancoragens inferiores do sistema ISOFIX/I-SIZE.

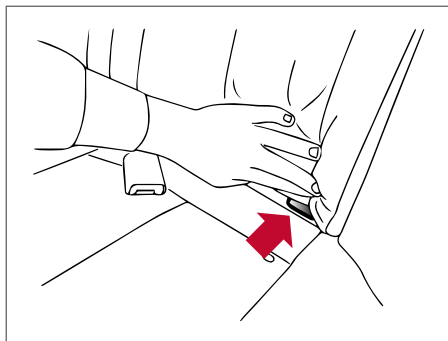

Localização da ancoragem inferior do sistema ISOFIX/I-SIZE

## **ATENÇÃO**

- Fixe os sistemas de proteção infantil compatíveis com o sistema ISOFIX/I-SIZE apenas nas localizações mostradas na figura. Se o sistema de proteção infantil não estiver preso corretamente, a criança poderá sofrer ferimentos graves em um acidente.
- Não coloque o sistema de proteção infantil na posição central traseira usando as ancoragens do sistema ISOFIX/I-SIZE. O sistema de proteção infantil não será fixado adequadamente.
- Não utilize os pontos de ancoragens do sistema de proteção infantil para outras finalidades (fixação de cinto para adultos, cargas, etc.), havendo risco de danos ao sistema.

## Instalando o sistema de proteção infantil nas fixações da ancoragem do sistema ISOFIX/I-SIZE

Os sistemas de proteção infantil compatíveis com o sistema ISOFIX/I-SIZE incluem duas fixações rígidas que podem ser conectadas em duas ancoragens localizadas em algumas posições no assento do seu veículo.

Com esse sistema, você não precisa usar o cinto de segurança do veículo para fixar o sistema de proteção infantil. Verifique se o seu sistema de proteção infantil possui uma etiqueta indicando a compatibilidade com o sistema ISOFIX/I-SIZE. Esta informação pode ser fornecida também pelo manual do fabricante do sistema de proteção infantil.

Os sistemas de proteção infantil do sistema ISOFIX/I-SIZE geralmente necessitam do uso de uma cinta de retenção superior. Consulte: [Cinta de retenção superior do sistema de proteção infantil 1-22](#)

Ao instalar um sistema de proteção infantil, leia atentamente e siga as instruções deste manual e o manual que acompanha o sistema de proteção infantil. Consulte: [Instalação do sistema de proteção infantil usando o sistema ISOFIX/I-SIZE 1-23](#)

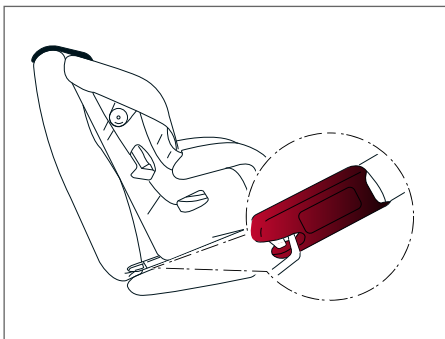

Fixação gancho rígido no sistema ISOFIX/I-SIZE

## CINTA DE RETENÇÃO SUPERIOR DO SISTEMA DE PROTEÇÃO INFANTIL

Se o fabricante do seu sistema de proteção infantil solicitar o uso de uma cinta de retenção superior, ela deve ser instalada corretamente no ponto de ancoragem.

### Localizações dos pontos de ancoragem da cinta de retenção superior

A cinta de retenção superior do sistema de proteção infantil deve ser usada ao instalar o sistema de proteção infantil do sistema ISOFIX/I-SIZE. Consulte: [Instalando a cinta de retenção superior 1-22](#)

Se tiver alguma dúvida ao instalar a cinta de retenção superior do sistema de proteção infantil no banco traseiro, consulte sua concessionária Nissan para detalhes.

Os pontos de ancoragem **A** estão localizados atrás do encosto do banco traseiro.

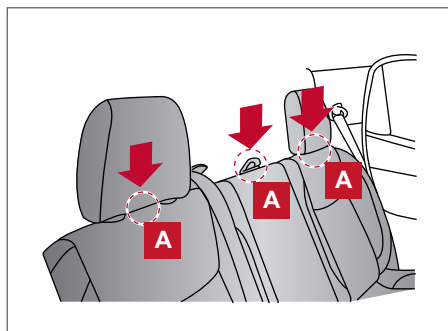

Parte superior do encosto do banco traseiro

### Instalando a cinta de retenção superior

Primeiro, posicione o sistema de proteção infantil com sistema ISOFIX/I-SIZE ou o cinto de segurança, conforme aplicável.

1. Se necessário, ajuste ou remova o apoio para cabeça para obter o encaixe correto. Se o apoio para cabeça for removido, guarde-o em lugar seguro. Certifique-se de reinstalar o apoio para cabeça se o sistema de proteção infantil for removido. Consulte: [Ajuste 1-10](#)
2. Posicione a cinta de retenção superior acima do encosto do banco.
3. Fixe corretamente a cinta de retenção no suporte da ancoragem.
4. Consulte os passos do procedimento de instalação do sistema de proteção infantil adequado neste capítulo, antes de apertar a cinta de retenção.

**Se você tiver qualquer dúvida quanto à instalação da cinta de retenção superior, consulte uma concessionária Nissan para obter mais detalhes.**

## INSTALAÇÃO DO SISTEMA DE PROTEÇÃO INFANTIL USANDO O SISTEMA ISOFIX/I-SIZE

### **ATENÇÃO**

- Fixe os sistemas de proteção infantil compatíveis com o sistema ISOFIX/I-SIZE apenas nas localizações mostradas na figura.  
Consulte: [Sistema ISOFIX/I-SIZE \(Cintas e Ancoragens Inferiores para Crianças\) 1-21](#). Se o sistema de proteção infantil não estiver firmemente preso, a criança poderá sofrer ferimentos graves em um acidente.
- Não utilize os pontos de ancoragens do sistema de proteção infantil para outras finalidades (fixação de cinto para adultos, cargas, etc.), havendo risco de danos ao sistema.
- Inspeccione as ancoragens inferiores utilizando os dedos para localizar os pontos e certificar-se de que não há obstruções sobre as ancoragens do sistema ISOFIX/I-SIZE, como o tecido do cinto de segurança ou o material do assento do banco. O sistema de proteção não estará seguro se houver obstruções sobre as ancoragens do sistema ISOFIX/I-SIZE.

### Voltado para frente

Siga estas etapas para instalar um sistema de proteção infantil voltado para frente usando o sistema ISOFIX/I-SIZE:

1. Posicione o sistema de proteção infantil no banco traseiro. Sempre siga as instruções do fabricante do sistema de proteção infantil.

2. Posicione as fixações da ancoragem do sistema de proteção infantil nas ancoragens inferiores do sistema ISOFIX/I-SIZE. Certifique-se de que a fixação do sistema ISOFIX/I-SIZE esteja posicionada adequadamente nas ancoragens inferiores.

Se o sistema de proteção infantil for equipado com uma cinta de retenção, posicione e fixe a cinta de retenção no ponto de ancoragem da cinta de retenção.

Consulte: [Instalando a cinta de retenção superior 1-22](#).

Não instale sistemas de proteção infantil que possuem cinta de retenção superior, onde não haja ancoragens para a cinta de retenção superior.

3. A parte traseira do sistema de proteção infantil deve ser posicionada contra o encosto do banco do veículo.

Se necessário, ajuste ou remova o apoio para cabeça para obter o correto posicionamento do sistema de proteção infantil. Se o apoio para cabeça for removido, guarde-o em local seguro. Certifique-se de instalar novamente o apoio para cabeça se o sistema de proteção infantil for removido. Consulte: [Ajuste 1-10](#).

Se a posição do assento não possuir um ajuste do apoio para cabeça e estiver interferindo com a instalação adequada do sistema de proteção infantil, tente outra posição do assento ou um sistema de proteção infantil diferente.

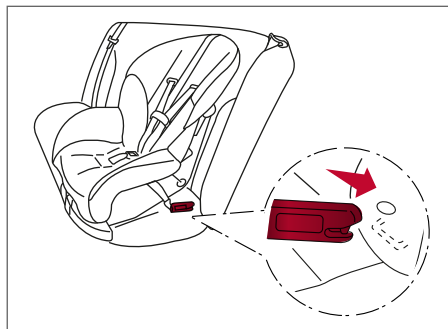

**Fixação tipo gancho rígido voltado para frente - etapa 2**

4. Pressione firmemente para baixo e para trás no centro do sistema de proteção infantil com o joelho para comprimir o estofamento do assento do veículo e o encosto do banco ao apertar a cinta das fixações das ancoragens.
5. Aperte a cinta de retenção de acordo com as instruções do fabricante para remover qualquer folga.

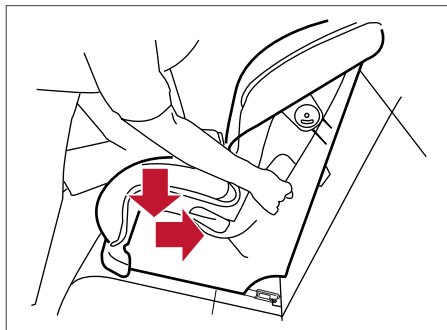

**Voltado para frente – etapa 4**

6. Após instalar o sistema de proteção infantil, teste-o antes de colocar a criança no local. Puxe-o de um lado ao outro, enquanto segura o assento próximo do local de fixação do sistema ISOFIX/I-SIZE. O sistema de proteção infantil não deverá mover mais do que 25 mm (1 polegada) de um lado para o outro. Tente puxá-lo para frente, e certifique-se de que a fixação do sistema ISOFIX/I-SIZE segura o sistema de proteção infantil firmemente. Caso não esteja firmemente instalado, aperte a fixação do sistema ISOFIX/I-SIZE conforme necessário, ou então coloque o sistema de proteção infantil em outro banco e teste-o novamente. Você pode precisar de um sistema de proteção infantil diferente. Nem todos os sistemas de proteção infantil encaixam-se nos diferentes tipos de veículos.

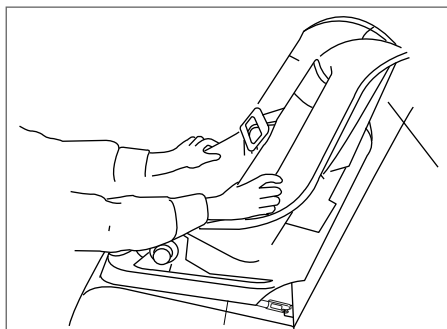

**Voltado para frente – etapa 6**

7. Certifique-se de que o sistema de proteção infantil esteja posicionado adequadamente antes de cada uso. Se o sistema de proteção infantil estiver solto, repita da etapa 1 até a etapa 6.

## Voltado para trás

Siga estas etapas para instalar um sistema de proteção infantil voltado para trás usando o sistema ISOFIX/I-SIZE:

1. Posicione o sistema de proteção infantil no banco traseiro. Sempre siga as instruções do fabricante do sistema de proteção infantil.
2. Posicione os ganchos de fixação do sistema de proteção infantil nas ancoragens inferiores do sistema ISOFIX/I-SIZE. Certifique-se de que a fixação do sistema ISOFIX/I-SIZE esteja posicionada adequadamente nas ancoragens inferiores.

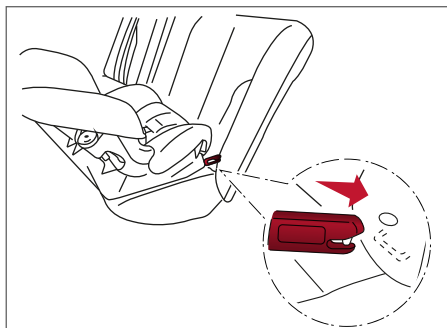

**Voltado para trás tipo gancho rígido – etapa 2**

3. Pressione firmemente para baixo e para trás no centro do sistema de proteção infantil com o joelho para comprimir o estofamento do assento do veículo e o encosto do banco ao apertar a cinta das fixações das ancoragens.

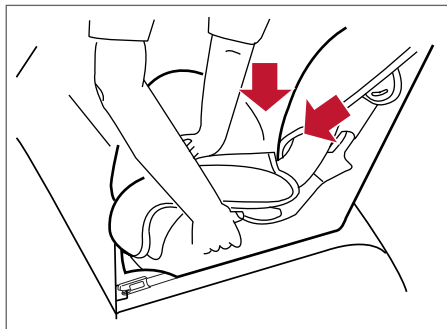

**Voltado para trás – etapa 3**

4. Após instalar o sistema de proteção infantil, teste-o antes de colocar a criança no local. Puxe-o de um lado ao outro, enquanto segura o assento próximo do local de fixação do sistema ISOFIX/I-SIZE. O sistema de proteção infantil não deverá mover mais do que 25 mm (1 polegada) de um lado para o outro. Tente puxá-lo para frente, e certifique-se de que a fixação do sistema ISOFIX/I-SIZE segura o sistema de proteção infantil firmemente. Caso não esteja firmemente instalado, aperte a fixação do sistema ISOFIX/I-SIZE conforme necessário, ou então coloque o sistema de proteção infantil em outro banco e teste-o novamente. Você pode precisar de um sistema de proteção infantil diferente. Nem todos os sistemas de proteção infantil encaixam-se nos diferentes tipos de veículos.

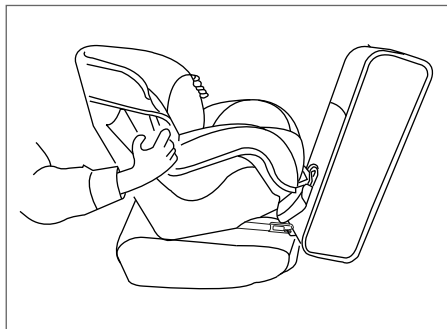

**Voltado para trás – etapa 4**

5. Certifique-se de que o sistema de proteção infantil esteja posicionado adequadamente antes de cada uso. Se o sistema de proteção infantil estiver solto, repita da etapa 1 até a etapa 4.

### Opções permitidas para a instalação de sistemas de proteção infantil com sistema ISOFIX/I-SIZE

Categoria	Peso da criança	Classe de tamanho	Combinação	Posição do assento*1		
				Passageiro dianteiro	Extremidades do banco traseiro	Parte central do banco traseiro
–	–	F	ISO/L1	X	X	X
–	–	G	ISO/L2	X	X	X
0	< 10 kg	E	ISO/R1	X	IL	X
0+	< 13 kg	E	ISO/R1	X	IL	X
		D	ISO/R2	X	IL	X
		C	ISO/R3	X	IL*2	X

Categoria	Peso da criança	Classe de tamanho	Combinação	Posição do assento*1		
				Passageiro dianteiro	Extremidades do banco traseiro	Parte central do banco traseiro
I	9 – 18 kg	D	ISO/R2	X	IL	X
		C	ISO/R3	X	IL*2	X
		B	ISO/F2	X	IL/IUF	X
		B1	ISO/F2X	X	IL/IUF	X
		A	ISO/F3	X	IL/IUF	X
II	15 – 25 kg	–	–	X	IL	X
III	22 – 36 kg	–	–	X	IL	X

X: Posição não adequada para a instalação dos sistemas de proteção infantil com ISOFIX/ I-SIZE.

IUF: Adequado para os sistemas de proteção infantil na categoria universal voltado para frente aprovado para esta categoria de peso

IL: Adequado para os sistemas de proteção infantil com ISOFIX/I-SIZE na categoria “semi-universal”

\*1: Remova e guarde o apoio para cabeça do banco do passageiro traseiro em um local seguro ao instalar o sistema de proteção infantil voltado para frente.

\*2: Se utilizar o sistema de proteção infantil com classe de tamanho C, certifique-se de ajustar o banco dianteiro à frente do sistema de proteção infantil, na posição de ajuste mais à frente possível, para acomodar as pernas da criança e o sistema de proteção infantil.

### Posições de instalação do sistema de proteção infantil utilizando i-Size

A seguinte restrição é aplicada ao utilizar sistemas de proteção infantil, variando de acordo com o peso da criança e a posição de instalação.

	Passageiro dianteiro	Posição do assento	
		Extremidades do banco traseiro	Parte central do banco traseiro
Sistemas de proteção infantil i-Size	X	i-U*1, *2	X

X: A posição do assento não é adequada para os sistemas de proteção infantil “universal” i-Size.

i-U: Adequado para sistemas de proteção infantil “universal” i-Size, voltados para a frente e para trás.

\*1: Mova o apoio para cabeça para a posição mais alta ou, se necessário, remova-o caso haja alguma interferência com o sistema de proteção infantil. Não remova o apoio para cabeça ao utilizar apenas o assento elevatório.

\*2: Ajuste a posição deslizante do banco dianteiro suficientemente para a frente e/ou o ajuste de altura do banco (se disponível) para a posição mais alta para garantir que não haja contato entre o sistema de proteção infantil e o encosto do banco dianteiro

## INSTALAÇÃO DO SISTEMA DE PROTEÇÃO INFANTIL UTILIZANDO CINTO DE SEGURANÇA DE TRÊS PONTOS

### **ATENÇÃO**

A Nissan orienta que os sistemas de proteção infantil sejam instalados no banco traseiro.

As instruções neste capítulo aplicam-se a instalação do sistema de proteção infantil usando os cintos de segurança do veículo nos bancos laterais traseiros.



### **Voltado para frente**

Siga estas etapas ao instalar um sistema de proteção infantil voltado para frente, usando o cinto de segurança do banco traseiro:

1. Jamais instale o sistema de proteção infantil no banco dianteiro.
2. Posicione o sistema de proteção infantil no banco traseiro. Sempre siga as instruções do fabricante do sistema de proteção infantil.

A parte detrás do sistema de proteção infantil deve estar fixada contra o encosto do banco. Se necessário, ajuste ou remova o apoio de cabeça para obter o encaixe correto do sistema de proteção infantil. Consulte: [Apoio para cabeça 1-8](#).

Se o apoio para cabeça for removido, guarde-o em local seguro. Certifique-se de reinstalar o apoio para cabeça quando o sistema de proteção infantil for removido.

Se a posição do banco não tiver um ajuste do apoio para cabeça e estiver interferindo no ajuste do sistema de proteção infantil, tente outro posicionamento ou um outro sistema de proteção infantil.

3. Passe a lingueta do cinto de segurança pelo sistema de proteção infantil, encaixando-o na fivela até ouvir um estalido de encaixe. Certifique-se de observar as instruções do fabricante de sistemas de proteção infantil, ao efetuar a rota do cinto de segurança.

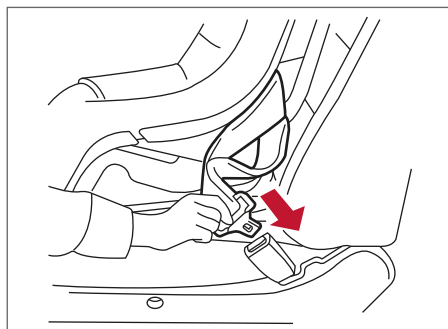

**Voltado para frente – etapa 3**



4. Para evitar a folga do cinto de segurança, é necessário fixar o cinto de segurança em um local com dispositivo de travamento **A** anexado no sistema de proteção infantil.

**Certifique-se de seguir as instruções do manual do fabricante do sistema de proteção infantil para a passagem do cinto no sistema de proteção infantil.**

5. Após fixar o sistema de proteção infantil, teste-o antes de acomodar a criança. Puxe-o de um lado ao outro, enquanto segura o assento próximo do encaixe do cinto de segurança.

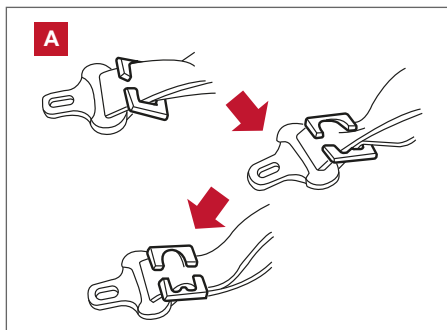

O sistema de proteção infantil não deverá mover mais que 25 mm (1 pol.) de um lado para o outro. Tente puxá-lo para frente, e certifique-se de que o cinto de segurança segura o sistema de proteção infantil firmemente.

Caso o sistema de proteção infantil não esteja firmemente instalado, aperte o cinto conforme necessário, ou então coloque-o em outro banco e teste-o novamente. Nem todos os sistemas de proteção infantil encaixam-se em todos os tipos de veículos.

6. Certifique-se de que o sistema de proteção infantil esteja firmemente fixado antes de cada uso. Se o sistema de proteção infantil estiver solto, repita da etapa 2 a 5.

## ASSENTOS PARA CRIANÇAS

Para mais informação quanto à instalação de assentos para crianças, siga as instruções descritas neste capítulo.



## PRECAUÇÕES COM OS ASSENTOS PARA CRIANÇAS

### **⚠️ ATENÇÃO**

- Ao viajar no veículo, bebês e crianças pequenas devem ser sempre acomodados em sistemas de proteção infantil aprovado pelo INMETRO. A negligência no uso do sistema de proteção infantil poderá ocasionar ferimentos graves ou morte.
- Bebês e crianças pequenas nunca devem ser carregados no colo. Nem mesmo pessoas adultas fortes podem suportar o esforço causado por um acidente grave. A criança poderá ser esmagada entre o adulto e as partes do veículo. Da mesma forma, não use o mesmo cinto de segurança envolvendo você e a criança.
- A Nissan recomenda que o sistema de proteção infantil deverá estar instalado no banco traseiro. As estatísticas de acidentes mostram que as crianças estão mais seguras quando os dispositivos são instalados no banco traseiro do que no banco dianteiro. Consulte: [Instalação do assento para crianças 1-30](#).

## ⚠️ ATENÇÃO

- O assento para crianças somente poderá ser instalado no banco que tenha cinto de segurança de três pontos. A negligência no uso do cinto de segurança de três pontos com o assento para crianças poderá resultar em ferimentos graves em caso de frenagens bruscas ou colisões.
- A utilização ou instalação imprópria do sistema de proteção infantil poderá aumentar os riscos de ferimentos graves ou até a morte em caso de colisão, tanto em bebês, crianças pequenas, como aos demais ocupantes do veículo.
- Não use toalhas, livros, travesseiros ou outro item em lugar do assento para crianças. Itens como estes movem-se durante a condução normal do veículo ou em uma colisão e resultam em ferimentos graves ou fatais.
- Os assentos para crianças são projetados para serem usados com cinto de segurança de três pontos. Os assentos para crianças são projetados para prender, passando partes do cinto de segurança sobre a cintura e ombro do corpo da criança, para permitir a máxima proteção durante uma colisão.
- Siga todas as recomendações de instalação e uso determinadas pelo fabricante do assento para crianças. Ao comprar um assento para crianças, assegure-se de selecionar aquele que seja apropriado tanto à criança quanto ao veículo. Alguns tipos de assentos para crianças não se adequam ao seu veículo, podendo não ser utilizados.
- Caso o assento para crianças e o cinto de segurança não estejam corretamente fixados, o risco da criança ser ferida em uma colisão ou frenagem brusca aumentará consideravelmente.
- Os encostos ajustáveis devem ser posicionados para o encaixe do assento para crianças o mais reto possível.
- Após posicionar a criança no assento para crianças e prender o cinto de segurança, certifique-se de que a parte do cinto que passa pelo ombro está distante do rosto e do pescoço da criança e a parte inferior não cruza o abdômen.
- Não passe o cinto de segurança por trás das costas ou por baixo do braço da criança.
- Quando o assento para crianças não estiver em uso, mantenha-o fixo com o cinto de segurança para evitar que seja lançado em caso de frenagem brusca ou colisões.

## ⚠️ CUIDADO

Lembre-se de que um assento para crianças deixado num veículo fechado ficará muito quente. Verifique a temperatura do assento e das fivelas antes de acomodar a criança no assento para crianças.

Os assentos para crianças de diferentes tamanhos são oferecidos por diversos fabricantes. Na escolha de qualquer assento para crianças, siga os pontos seguintes:

- Verifique se o assento para crianças é compatível com o sistema do cinto de segurança e o assento do veículo.
- Certifique-se de que a cabeça da criança estará firmemente apoiada pelo assento para crianças ou assento do veículo. O apoio de cabeça deve estar na altura ou acima das orelhas da criança. Por exemplo, se um assento para crianças com encosto baixo **A** for escolhido, o encosto do banco traseiro do veículo deverá estar acima ou na altura das orelhas da criança. Se o encosto for mais baixo que a linha de centro da altura das orelhas da criança, um assento para crianças com encosto alto **B** deverá ser usado.

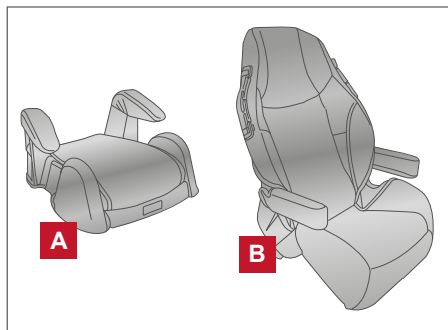

- Se o assento para crianças for compatível com o seu veículo, acomode a criança no assento para crianças e verifique os diversos ajustes para certificar-se de que o assento para crianças é compatível com a sua criança. Sempre siga todos os procedimentos recomendados.

As instruções neste capítulo aplicam-se a instalação do assento para crianças nos bancos traseiros.



## INSTALAÇÃO DO ASSENTO PARA CRIANÇAS

### ATENÇÃO

A Nissan recomenda que o assento para crianças deve ser instalado no banco traseiro.

### CUIDADO

Não use o cinto de segurança de três pontos no modo Travamento Automático do Retrator\*, ao usar um assento para crianças com os cintos de segurança.



Siga as etapas a seguir para a instalação do assento para crianças nas posições laterais do banco traseiro:

- Nunca instale um assento para crianças no banco dianteiro.
- Posicione o assento para crianças sobre o banco traseiro. Posicione-o somente na direção voltado para frente. Sempre siga as instruções do fabricante do assento para crianças.

- O assento para crianças somente deve ser posicionado sobre o banco do veículo se apresentar estabilidade.

Se necessário, ajuste ou remova o apoio para cabeça para obter um correto posicionamento do assento para crianças. Consulte: [Apoyo para cabeça 1-8](#).

Se o apoio para cabeça for removido, guarde-o em um lugar seguro. Certifique-se de reinstalar o apoio para cabeça quando o assento para crianças for removido.

Se o encaixe ainda não estiver adequado e interferindo no ajuste do assento para crianças, tente outro posicionamento ou um outro assento para crianças.

- Posicione a parte abdominal do cinto de segurança abaixo do quadril. Certifique-se de observar as instruções do fabricante de assento para crianças, ao efetuar a fixação do cinto de segurança.



5. Puxe o cinto diagonal no sentido do retrator para eliminar a folga. Certifique-se de que o cinto diagonal esteja cruzado no peito e na porção média do ombro da criança. Observe as instruções do fabricante de assento para crianças, ao efetuar a fixação do cinto de segurança.
6. Siga os avisos, cuidados e instruções de travamento correto do cinto de segurança. Consulte: [Cinto de segurança de três pontos com retrator 1-15](#).

## SISTEMA DE PROTEÇÃO COMPLEMENTAR (SRS)

### ATENÇÃO

**O principal item de segurança do veículo é o cinto de segurança, sendo o sistema air bag um complemento, para reduzir o impacto sofrido pelos ocupantes do veículo em caso de colisão. O sistema de segurança air bag não terá o resultado esperado, caso os cintos de segurança não estejam adequadamente afivelados.**

Este capítulo Sistema de Proteção Complementar (SRS) contém informações importantes relacionadas aos seguintes sistemas:

- Air bag de colisão frontal do passageiro e motorista
- Air bags laterais instalados nos bancos dianteiros
- Air bags laterais de cortina instalados no teto
- Cinto de segurança com pré-tensionador(es) (bancos dianteiros)

#### **Sistema complementar de impacto frontal: Air bag**

Sistema de air bag dianteiro: Este sistema ajuda a reduzir as forças de impacto no motorista e passageiro dianteiro, na região da face e do tórax, em determinados tipos de colisões frontais.

#### **Air bags laterais instalados nos bancos dianteiros**

Este sistema ajuda a reduzir as forças de impacto no motorista e passageiro dianteiro, na região pélvica e do tórax, em determinados tipos de colisões laterais. Os air bags laterais são projetados para inflarem no lado do veículo atingido na colisão.

#### **Air bags laterais de cortina instalados no teto**

Este sistema ajuda a reduzir as forças de impacto na cabeça dos ocupantes nos bancos dianteiros em determinadas colisões laterais. Os air bags de cortina são projetados para inflarem no lado do veículo atingido na colisão.

O sistema de proteção complementar está projetado para em um acidente completar a proteção do cinto de segurança para o motorista e passageiro, não sendo um item de substituição dos cintos de segurança. O cinto de segurança deve ser usado corretamente e tanto o motorista quanto o passageiro dianteiro devem estar sentados a uma distância apropriada do volante de direção, painel de instrumentos e acabamentos das portas.

Consulte: [Cinto de segurança 1-11](#).

**Os air bags somente funcionam quando o interruptor de ignição está na posição ON ou START. Quando o interruptor de ignição estiver na posição ON, a luz de advertência do sistema do air bag  se acenderá. A luz de advertência do sistema do air bag se apagará após aproximadamente 7 segundos, se o sistema estiver funcionando corretamente.**

## ATENÇÃO

### Air bags do motorista e do passageiro

- O sistema air bag não será inflado em caso de uma colisão lateral, impacto traseiro, capotagem ou pequena colisão frontal. Sempre utilize o cinto de segurança, pois ajuda a reduzir o risco ou a gravidade de um ferimento em vários tipos de acidentes.
- Os cintos de segurança e os air bags frontais serão mais eficientes quando o ocupante estiver encostado na posição mais vertical possível do banco. Os air bags frontais inflam com uma grande força. Se você não estiver usando o cinto de segurança, se estiver inclinado para frente, sentado de lado ou fora da posição normal, você estará correndo um grande risco de ferir-se gravemente ou morte em uma colisão. Você e os passageiros podem também receber ferimentos graves ou fatais com o impacto do air bag frontal se você estiver de costas para o dispositivo quando o mesmo for ativado. Sempre sente-se corretamente e numa distância razoável do volante de direção ou do painel de instrumentos. Utilize sempre os cintos de segurança.
- Mantenha as mãos na parte externa do volante de direção. Se posicionar as mãos na parte interna do volante de direção poderá aumentar o risco de sofrer ferimentos graves no caso do air bag frontal se inflar.

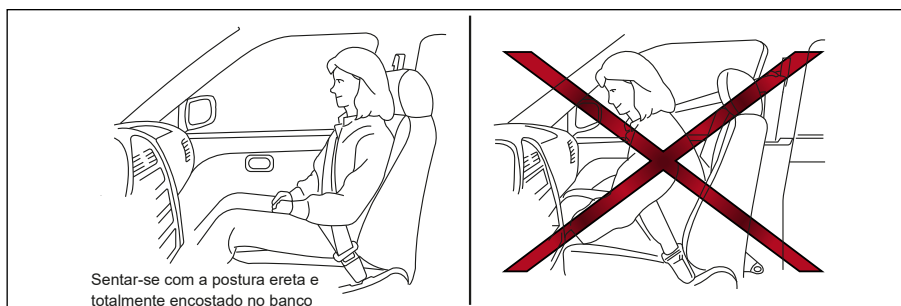

**⚠ CUIDADO**

Nunca permita que crianças viajem sem o cinto de segurança ou com as mãos ou rosto para fora das janelas. Não tente segurá-las no colo, ou nos braços.

Alguns exemplos de posições perigosas para viajar são mostrados nas figuras a seguir.

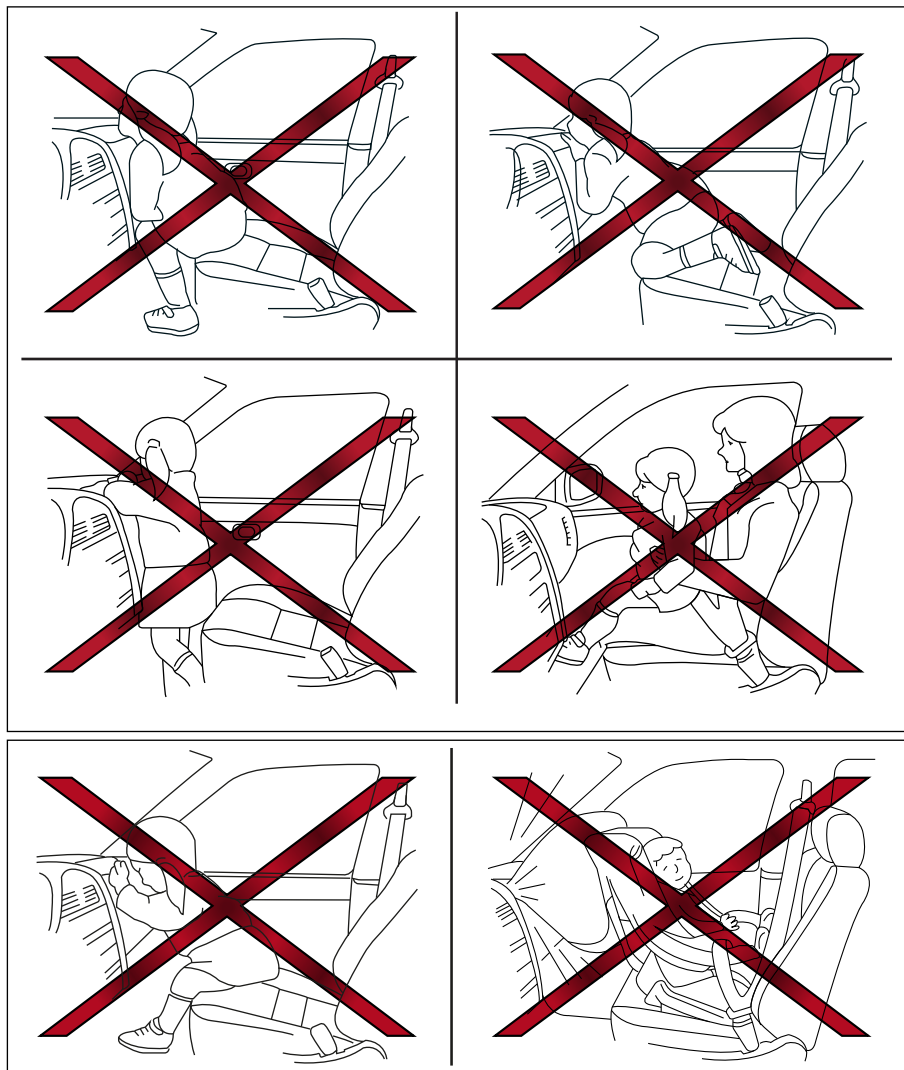

## ATENÇÃO

- Crianças podem se ferir gravemente ou morrer quando os air bags frontais, air bags laterais e os air bags de cortina forem inflados, caso não estejam com o cinto de segurança fixado corretamente. Adolescentes e crianças devem sempre ser transportados no banco traseiro.
- Nunca instale um sistema de proteção infantil no banco dianteiro. O sistema de air bag sendo acionado pode causar ferimentos graves ou matar a criança. Consulte: [Sistema de proteção infantil 1-18](#)

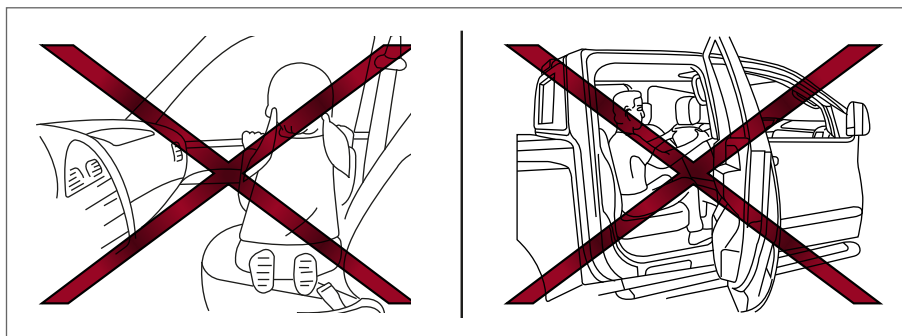
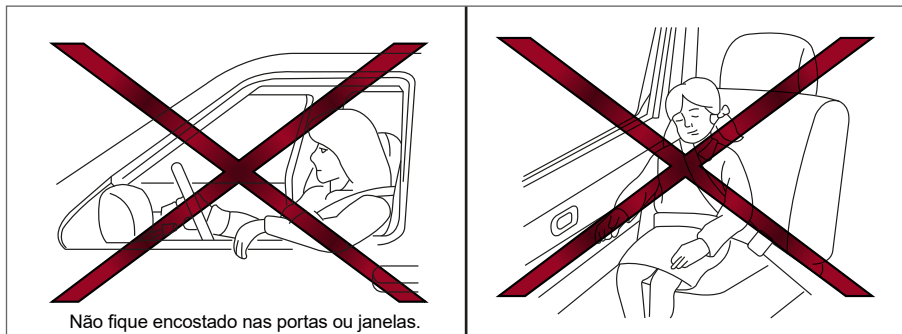

## ATENÇÃO

**Air bags laterais instalados nos bancos dianteiros e air bags laterais de cortina instalados no teto:**

- Os air bags laterais e os air bags de cortina não serão inflados no caso de um impacto frontal, impacto traseiro ou uma colisão de baixa gravidade. Sempre utilize o cinto de segurança, ele ajuda a reduzir o risco ou a gravidade de um ferimento em vários tipos de acidentes.
- Os cintos de segurança, os air bags laterais e os air bags de cortina serão mais eficientes quando o ocupante estiver encostado na posição mais vertical possível do banco. Os air bags laterais e de cortina inflam com uma grande força.
- Não deixe ninguém colocar as mãos, pernas ou rosto próximos do air bag lateral nas laterais do encosto do banco dianteiro ou próximo à travessa do teto.
- Não deixe ninguém que esteja utilizando o assento dianteiro ou os assentos traseiros nas posições laterais esticar as mãos para fora da janela ou ficar encostado na porta.

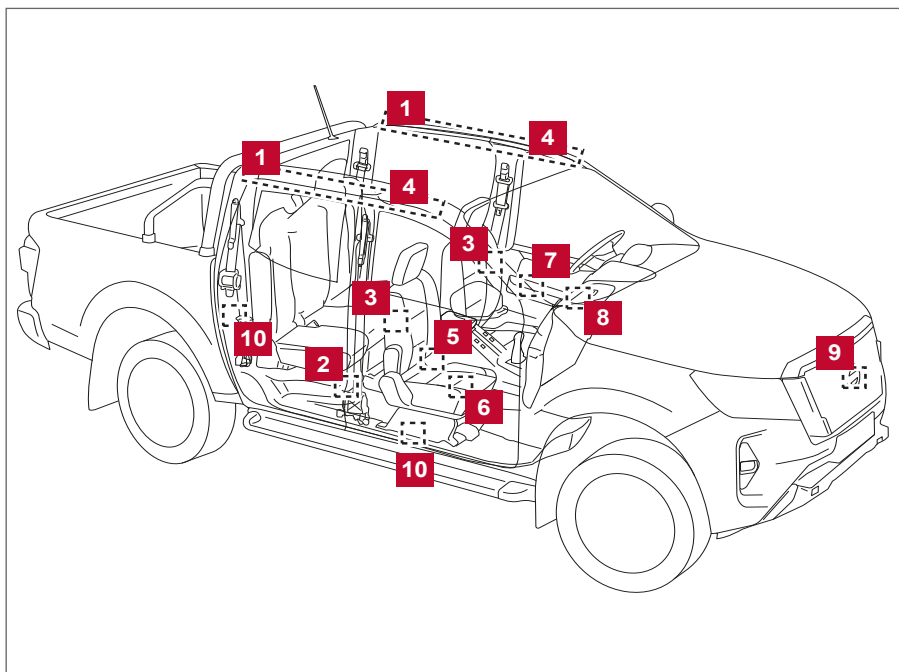

- |   |  |
|---|--|
| <ul style="list-style-type: none"> <li><b>1</b> Air bags laterais de cortina</li> <li><b>2</b> Cinto de segurança com pré-tensionador</li> <li><b>3</b> Air bags laterais dos bancos</li> <li><b>4</b> Infladores dos air bags laterais de cortina</li> <li><b>5</b> Interruptor da fivela do cinto de segurança</li> <li><b>6</b> Unidade de Controle do Air Bag (ACU) (localizado no assoalho)</li> </ul> | <ul style="list-style-type: none"> <li><b>7</b> Sensor de pressão da porta dianteira (mostrado lado do motorista, lado do passageiro similar)</li> <li><b>8</b> Módulos do air bag dianteiro</li> <li><b>9</b> Sensor de zona de impacto</li> <li><b>10</b> Sensores satélites (mostrado lado do passageiro, lado do motorista similar)</li> </ul> |
|---|--|

## Sistema do air bag de impacto frontal

Este veículo está equipado com sistema de air bags frontais para o banco do motorista e do passageiro dianteiro. Este sistema atende as normas de segurança da legislação brasileira. **Entretanto, todas as informações, cuidados e avisos neste manual ainda se aplicam e devem ser seguidos.**

O sistema do air bag de impacto frontal do motorista está localizado no centro do volante de direção. O air bag de impacto frontal do passageiro dianteiro está instalado no painel acima do porta-luvas.

O sistema de air bag foi projetado para acionar no caso de colisões frontais altamente severas, embora possam ser acionados caso forças de outros tipos de colisões forem similares aquelas de alta gravidade. Os air bags não serão inflados em determinadas colisões frontais. A ocorrência de danos no veículo (ou a falta deles) nem sempre é uma indicação do funcionamento adequado do sistema do air bag frontal.

Quando um air bag frontal for acionado, será ouvido um ruído bastante forte, acompanhado da liberação de fumaça. A fumaça não é prejudicial e não indica fogo. Evite inalar a fumaça, pois caso seja inalada poderá causar irritação e dificuldade de respiração. Pessoas com históricos de problemas respiratórios devem ser levadas rapidamente para locais ventilados.



Os air bags frontais, em conjunto com os cintos de segurança, ajudam a reduzir a força de impacto sobre o rosto e o tórax dos ocupantes nos bancos dianteiros. Eles podem ajudar a salvar vidas e reduzir ferimentos graves. Entretanto, o acionamento do air bag frontal pode causar escoriações no rosto ou outros ferimentos.

Os air bags frontais não protegem a parte inferior do corpo. Quando o sistema é ativado, os air bags frontais são inflados rapidamente para ajudar a proteger os ocupantes nos bancos dianteiros. Os air bags inflam com uma grande força, podendo causar danos ao veículo, inclusive ao para-brisa.

Os cintos de segurança devem ser usados corretamente e tanto o motorista quanto o passageiro dianteiro devem estar sentados na posição vertical a uma distância apropriada do volante de direção ou do painel de instrumentos. Os air bags frontais acionam rapidamente para ajudar a proteger os ocupantes nos bancos dianteiros. O sistema air bag aciona com uma grande força podendo aumentar o risco de ferimentos se os ocupantes estiverem muito perto ou no sentido oposto ao módulo de air bag frontal durante o acionamento.

Os air bags frontais esvaziam-se rapidamente após a colisão.

**Os air bags somente funcionam quando o interruptor de partida estiver na posição ON ou START.**

**Quando o interruptor de partida estiver na posição ON, a luz de advertência do sistema do air bag  se acenderá. A luz de advertência do sistema do air bag se apagará após aproximadamente 7 segundos, se o sistema estiver funcionando corretamente.**

## ATENÇÃO

- Não coloque nenhum objeto sobre o volante de direção ou no painel de instrumentos. Também, não coloque quaisquer objetos entre os passageiros e o volante de direção e o painel de instrumentos. Estes objetos podem se tornar projéteis perigosos e causar ferimentos quando o air bag frontal for acionado.
- Logo após o acionamento, muitos componentes do sistema do air bag ficarão quentes. Não toque nestes componentes, pois você poderá sofrer graves queimaduras.
- Não são autorizadas modificações em componentes ou chicotes do sistema do air bag. Isto é para evitar danos ou o disparo acidental do air bag ou danos aos seus sistemas.
- Nenhuma alteração deve ser feita no sistema elétrico do veículo, sistema de suspensão ou estrutura dianteira. Isto pode afetar o funcionamento adequado do sistema do air bag.
- Alterações no sistema do air bag dianteiro podem causar graves ferimentos. As alterações incluem a troca do volante de direção e do conjunto do painel de instrumentos, a colocação de materiais sobre o revestimento do volante de direção, ou a instalação do material do acabamento ao redor do sistema do air bag.
- Não são autorizadas modificações em componentes ou chicotes do sistema do cinto de segurança. Isto pode afetar o sistema do air bag dianteiro. Alterações no sistema do cinto de segurança podem causar graves ferimentos.
- Serviços no sistema do air bag frontal devem ser realizados por uma concessionária Nissan. A instalação de equipamentos elétricos deve ser feita também em uma concessionária Nissan. Os chicotes\* no Sistema de Proteção Complementar (SRS) não devem ser modificados ou desconectados. Não deverão ser utilizados equipamentos de teste elétrico, ou dispositivos de prova não autorizados no sistema do air bag.
- Um para-brisa trincado deve ser substituído imediatamente por um novo. Um para-brisa trincado pode afetar a função do sistema do air bag.

\*Os conectores do chicote elétrico SRS são amarelo e laranja para facilitar a identificação.

Ao vender o veículo, a Nissan recomenda que você informe o comprador sobre o sistema do pré-tensionador e sobre as informações que podem ser consultadas neste Manual do Proprietário.

## Sistema de air bag de impacto lateral instalado no banco do motorista e air bag de cortina instalado no teto

Os air bags laterais estão localizados na parte externa do encosto dos assentos dianteiros. Os air bags de cortina estão localizados nas travessas laterais do teto. **Todas as informações, cuidados e avisos neste manual devem ser seguidos e aplicados.** Os air bags laterais de cortina são projetados para inflar no caso de colisões ou forças laterais severas. São projetados para disparar no lado em que ocorrer a colisão do veículo. Poderão não disparar em determinadas colisões laterais.

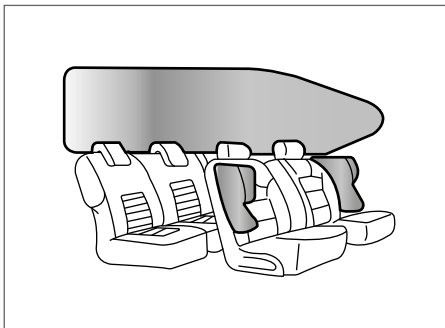

Quando os air bags laterais e de cortina são disparados, poderá ser ouvido um ruído relativamente alto, seguido da liberação de fumaça. Esta fumaça não é prejudicial à saúde e não significa que há fogo. Deve-se evitar a sua inalação, pois pode causar irritação e asfixia. Pessoas com histórico de problemas respiratórios deverão respirar ar fresco o quanto antes.

O sistema de air bag foi projetado para acionar no caso de colisões laterais altamente severas, embora possam ser acionados caso forças de outros tipos de colisões forem similares aquelas de alta gravidade.

Os air bags laterais e de cortina em conjunto com o uso do cinto de segurança, ajudam a amortecer a força do impacto na área do tórax e cintura dos ocupantes dos bancos dianteiros.

Os air bags de cortina ajudam a amortecer a força do impacto e proteger a cabeça do motorista, do passageiro dianteiro e dos passageiros traseiros nas posições externas. Eles podem ajudar a salvar vidas e reduzir a gravidade dos ferimentos.

### Os air bags laterais e de cortina não protegem a parte inferior do corpo.

Os ocupantes dos bancos dianteiros devem colocar corretamente o cinto de segurança e sentar-se em posição ereta e o mais distante possível do air bag lateral. Os passageiros do banco traseiro deverão sentar-se o mais longe possível do acabamento da porta e trilhos do teto.

Os air bags laterais de cortina disparam de forma muito rápida para poder proteger os ocupantes. Por causa disso, a força de expansão do air bag lateral e de cortina poderá aumentar o risco de ferimento caso o ocupante esteja muito próximo, ou em posição contrária ao air bag durante o disparo. Os air bags laterais e de cortina irão se esvaziar rapidamente após a colisão.

### Os air bags laterais e de cortina operam apenas com o interruptor de ignição na posição ON.

Após colocar o interruptor de ignição na posição ON, a luz de advertência do air bag  se acenderá. A luz de advertência do air bag se apagará após 7 segundos caso o sistema não acuse nenhuma falha.

## ATENÇÃO

- Não coloque nenhum objeto próximo ao encosto dos bancos dianteiros. Além disso, não coloque objetos (guarda-chuva, sacola, etc.) entre o acabamento da porta e o banco dianteiro. Estes objetos podem se tornar perigosos caso sejam projetados e causar ferimento em caso de disparo do air bag lateral.
- Logo após o disparo, muitos componentes do air bag lateral e de cortina poderão ficar quentes. Não toque neles; você poderá sofrer queimaduras graves.
- Não faça alterações não autorizadas no sistema elétrico do veículo, sistema de suspensão ou painéis laterais. Isto pode afetar o funcionamento adequado dos sistemas dos air bags laterais e de cortina.

## ATENÇÃO

- A adulteração do sistema do air bag lateral pode resultar em ferimentos graves. Por exemplo, não altere os bancos dianteiros colocando algum material próximo aos encostos ou instalando acabamentos adicionais, como capa de banco ao redor do air bag lateral.
- Serviços no sistema do air bag lateral e air bag de cortina devem ser realizados por uma concessionária Nissan. A instalação de equipamentos elétricos também deve ser feita na concessionária Nissan. Os chicotes\* do Sistema de Proteção Complementar (SRS) não devem ser modificados ou desconectados.

\*Os conectores do chicote elétrico SRS são amarelo e laranja para facilitar a identificação.

Ao vender o veículo, a Nissan recomenda que você informe o comprador sobre o sistema dos air bags laterais e de cortina e sobre as informações que podem ser consultadas neste Manual do Proprietário.

## Cintos de segurança com pré-tensionadores (para bancos dianteiros)

### ATENÇÃO

- Os pré-tensionadores não podem ser reutilizados após ativação. Eles devem ser substituídos junto com o retrator e a fivela como um todo.
- Se o veículo se envolver em uma colisão, mas o pré-tensionador não for ativado, inspecione o sistema do pré-tensionador e, se necessário, substitua-o em uma concessionária Nissan.
- Nenhuma alteração deve ser feita a quaisquer componentes ou chicotes do sistema do pré-tensionador. Isto evitará danos ou uma ativação acidental nos pré-tensionadores. A alteração no sistema do pré-tensionador poderá resultar em graves ferimentos.
- O trabalho em volta do sistema do pré-tensionador deve ser feito em uma concessionária Nissan. A instalação de equipamentos elétricos deve ser feita também em uma concessionária Nissan. O uso não autorizado de equipamentos de testes elétricos e dispositivos de solda não deve ser usado no sistema do pré-tensionador.
- Caso seja necessário descartar o pré-tensionador, contate uma concessionária Nissan. Procedimentos de descartes incorretos podem causar ferimentos graves.

O sistema do pré-tensionador pode ativar com o sistema do air bag em certos tipos de colisões. Operando junto com o retrator do cinto de segurança, os pré-tensionadores ajudam a prender os cintos de segurança quando o veículo se envolver em certos tipos de colisões, ajudando a reter os ocupantes do banco dianteiro.

O pré-tensionador está localizado dentro do retrator do cinto de segurança. Esses cintos de segurança são usados da mesma maneira que os cintos de segurança convencionais.

Quando um pré-tensionador for ativado, uma fumaça será liberada e um ruído alto deve ser ouvido. A fumaça não é prejudicial e não indica fogo. Evite inalar a fumaça, pois caso seja inalada poderá causar irritação e dificuldade de respiração. Pessoas com históricos de problemas respiratórios devem ser levadas rapidamente para locais ventilados.

Após a ativação do pré-tensionador, os limitadores de carga permitem que o cinto de segurança seja liberado (se necessário) para diminuir as forças contra o tórax.

A luz de advertência  do sistema complementar do air bag é usada para indicar falhas no sistema do pré-tensionador. Consulte: [Luz de advertência do sistema do air bag 1-39](#).

Se a luz de advertência do sistema complementar do air bag se acender, isto indica uma falha. Verifique o sistema em uma concessionária Nissan.

Ao vender o veículo, a Nissan recomenda que você informe o comprador sobre o sistema do pré-tensionador e sobre as informações que podem ser consultadas neste Manual do Proprietário.

## ETIQUETAS DE ADVERTÊNCIA DO SISTEMA DO AIR BAG

As etiquetas de advertência estão localizadas na superfície do para-sol.

**1** Etiquetas de advertência do sistema do SRS Air bag

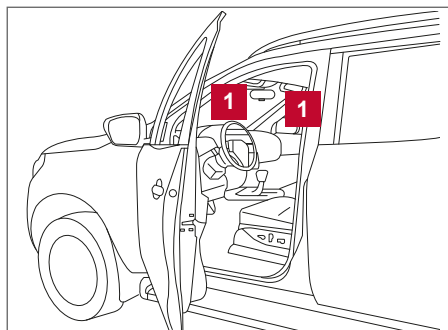

As etiquetas de advertência sobre o sistema do air bag de impacto frontal estão localizadas no veículo, conforme indicado na ilustração.

Ao instalar um sistema de proteção infantil em seu veículo, sempre siga as instruções de instalação do fabricante do sistema de proteção infantil.

Consulte: [Sistema de proteção infantil 1-18](#)



A etiqueta informa:

### **⚠️ ATENÇÃO**

**“NUNCA instale um sistema de proteção infantil no banco dianteiro. O SISTEMA DE AIR BAG sendo acionado poderá causar FERIMENTOS GRAVES ou MATAR a CRIANÇA.”**

Em veículos equipados com sistema de air bag do passageiro dianteiro, utilize o sistema de proteção infantil voltado para trás somente nos bancos traseiros.

## LUZ DE ADVERTÊNCIA DO AIR BAG

### LUZ DE ADVERTÊNCIA DO SISTEMA DO AIR BAG

A luz de advertência do air bag  exibida no painel de instrumentos, monitora os circuitos do air bag dianteiro, bem como o sistema do pré-tensionador do cinto de segurança. Os circuitos monitorados pela luz de advertência do air bag são: todos os sensores, módulos do air bag e todos os respectivos cabos de conexão, bem como o pré-tensionador do cinto de segurança.

Após ligar a chave de ignição, posição ON, a luz de advertência do air bag se acenderá.



A luz de advertência do air bag se apagará após 7 segundos, se os sistemas dos air bags estiverem funcionando adequadamente.

Ocorrendo alguma das condições a seguir, os sistemas dos air bags, bem como o pré-tensionador do cinto de segurança, deverão ser inspecionados, devendo o veículo ser levado à concessionária Nissan mais próxima.

- A luz de advertência do air bag permanece acesa após aproximadamente 7 segundos.
- A luz de advertência do air bag pisca intermitentemente.
- A luz do air bag não se acende.

Nestas condições, os air bags, e/ ou o pré-tensionador do cinto de segurança não irão funcionar adequadamente. Eles deverão ser inspecionados e reparados por uma concessionária Nissan o mais rápido possível.

### ATENÇÃO

**Se a luz de advertência do sistema do air bag estiver acesa, pode indicar que os sistemas dos air bags e/ou pré-tensionador não funcionarão em caso de acidente. Para reduzir a probabilidade de ferimentos a você mesmo e a outros, conduza o veículo o mais breve possível até uma concessionária Nissan.**

### Procedimento de reparo e substituição

Os air bags e os pré-tensionadores dos cintos de segurança são projetados para serem acionados simultaneamente. A menos que a luz de advertência do airbag esteja danificada, ela permanecerá acesa após o acionamento dos air bags, como um lembrete. Estes sistemas devem ser reparados e/ou substituídos o mais rápido possível. É recomendado que o veículo seja conduzido a uma concessionária Nissan para este serviço.

Quando for necessário fazer alguma manutenção no veículo, os air bags, pré-tensionadores e peças relacionadas deverão ser removidas pela pessoa que for executar a manutenção. O interruptor de ignição deverá sempre estar na posição LOCK ao executar serviços no compartimento do motor ou no interior do veículo.

### ATENÇÃO

- **Após o acionamento do air bag, o seu módulo não funcionará novamente e deverá ser substituído. Além disso, os pré-tensionadores acionados também deverão ser substituídos. O módulo dos air bags e os pré-tensionadores também deverão ser substituídos. É recomendado que o veículo seja conduzido a uma concessionária Nissan para este serviço. No entanto, o módulo dos air bags e os pré-tensionadores não podem ser reparados.**
- **Os sistemas dos air bags e do pré-tensionador deverão ser inspecionados em caso de danos na extremidade dianteira ou lateral do veículo. É recomendado que o veículo seja conduzido a uma concessionária Nissan para este serviço.**
- **Se você precisar descartar os air bags ou os pré-tensionadores ou descartar o próprio veículo, é recomendável que você consulte uma concessionária Nissan para este serviço. Procedimentos de descarte incorretos podem causar acidentes com ferimentos.**

# 2

## INSTRUMENTOS E CONTROLES

Painel de instrumentos e controles .....	2-3
Indicadores e medidores .....	2-3
Velocímetro e hodômetro .....	2-3
Tacômetro .....	2-4
Indicador de temperatura do líquido de arrefecimento do motor .....	2-4
Indicador de combustível.....	2-5
Controle da luminosidade do painel de instrumentos .....	2-5
Indicadores de mudança de marcha (somente transmissão manual) .....	2-6
Luzes de advertência / indicadoras e avisos sonoros .....	2-6
Luzes de verificação .....	2-8
Luzes de advertência .....	2-8
Luzes indicadoras .....	2-15
Avisos sonoros .....	2-19
Display de informações do veículo.....	2-20
Display inicial .....	2-20
Como utilizar o display de informações do veículo .....	2-20
Definições .....	2-21
Advertências e indicadores do display de informações do veículo .....	2-27
Computador de bordo .....	2-34
Sistemas de segurança (se equipado).....	2-36
Sistema de segurança do veículo (se equipado).....	2-36
Sistema imobilizador do veículo Nissan (se equipado) .....	2-37
Sistema de controle do óleo (se equipado).....	2-38
Relógio e temperatura ambiente (se equipado).....	2-39
Luz indicadora de segurança (se equipado).....	2-39
Interruptor do limpador e do lavador do para-brisa .....	2-40
Funcionamento do interruptor.....	2-40
Sistema de limpador automático com sensor de chuva (se equipado).....	2-41
Interruptor do desembaçador do vidro traseiro .....	2-42
Interruptor do farol e luzes indicadoras de direção .....	2-42
Interruptor de controle dos faróis .....	2-42
Operação do acionamento automático do farol alto .....	2-44
Sistema da luz de condução diurna (DRL) (se equipado).....	2-46
Sistema da luz de condução diurna (DRL) LED (se equipado).....	2-46

Interruptor das luzes indicadoras de direção .....	2-46
Interruptor do farol de neblina (se equipado) .....	2-47
Interruptor do filtro de partículas de Diesel (DPF) (se equipado) .....	2-47
Bancos aquecidos (se equipado) .....	2-47
Interruptor do controle manual de nivelamento dos faróis (se equipado) .....	2-48
Interruptor do controle eletrônico de estabilidade (VDC) OFF .....	2-49
Interruptor do sistema de bloqueio eletrônico do diferencial traseiro (e-LOCK) (se equipado)..	2-49
Interruptor do controle automático de descida (se equipado) .....	2-50
Interruptor de desativação do sensor de estacionamento (SONAR) (se equipado) .....	2-52
Buzina .....	2-52
Tomadas de força .....	2-53
Tomada 12V .....	2-53
Interruptor de armazenamento prolongado .....	2-54
Armazenamento .....	2-55
Porta-mapas .....	2-55
Bandejas de armazenamento (se equipado) .....	2-55
Porta-óculos (se equipado) .....	2-55
Porta-copos .....	2-56
Porta-luvas .....	2-57
Console central (se equipado) .....	2-57
Longarinas de teto (se equipado) .....	2-58
Vidros .....	2-58
Vidro elétrico .....	2-58
Teto solar (se equipado) .....	2-60
Teto solar automático .....	2-60
Luzes internas (se equipado) .....	2-62
Luzes de leitura .....	2-63
Luzes inferiores das portas (se equipado) .....	2-63

## PAINEL DE INSTRUMENTOS E CONTROLES

Consulte: [Painel de Instrumentos e controles 0-2](#)

### INDICADORES E MEDIDORES

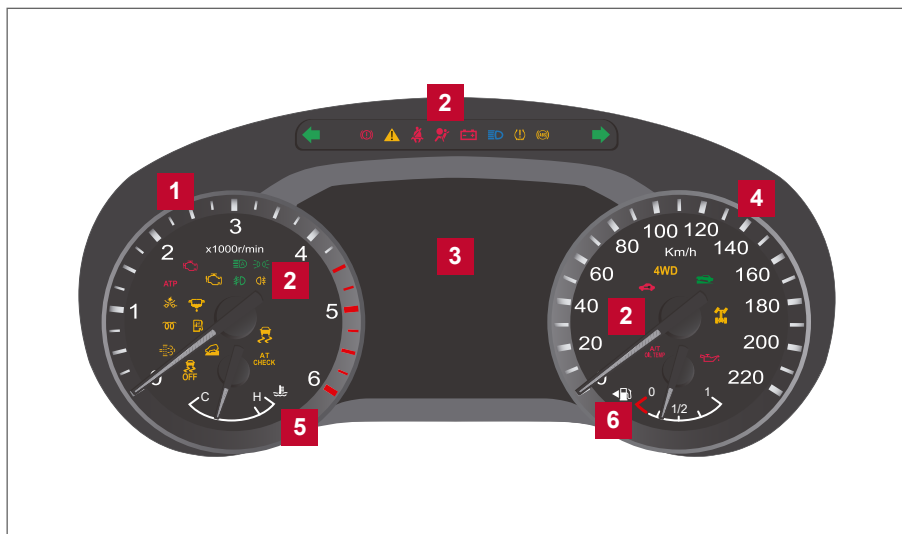

**1** Tacômetro

**2** Luzes de advertência e indicadores

**3** Display de Informações do Veículo

- Hodômetro
- Hodômetro parcial duplo
- Indicador do modo (4WD)\*
- Sistema de controle de óleo\*

– Computador de bordo

– Controle de brilho do painel de instrumentos

– Indicador de posição da transmissão automática

**4** Velocímetro

**5** Indicador de temperatura do líquido de arrefecimento do motor

**6** Indicador de combustível

### VELOCÍMETRO E HODÔMETRO

Este veículo está equipado com velocímetro e hodômetro. O velocímetro está localizado no lado direito do painel de instrumentos. O hodômetro está localizado no display de informações do veículo.

#### Velocímetro

O velocímetro indica a velocidade do veículo.





### Hodômetro/Hodômetro parcial duplo

O hodômetro **1** e hodômetro parcial duplo são exibidos abaixo do display de informações do veículo quando o interruptor de ignição for colocado na posição ON.

O hodômetro armazena a distância total já percorrida pelo veículo.

O hodômetro parcial duplo armazena a distância de percursos individuais.

#### Alterando o display

Pressione o interruptor TRIP RESET **2** no painel para alterar a visualização como segue:

TRIP A → TRIP B → ODO → TRIP A

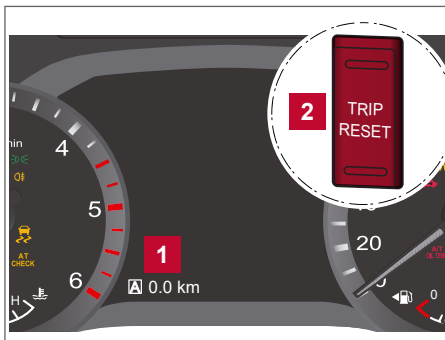

### Reiniciando o hodômetro

Pressionando o interruptor TRIP RESET **2** por mais de 1 segundo o percurso atual do hodômetro retorna a zero.

A informação do consumo médio de combustível e da autonomia também estão disponíveis. Consulte: [Display de informações do veículo 2-20](#).

### TACÔMETRO

O tacômetro indica a rotação do motor em rotações por minuto (rpm). Não deixe a rotação do motor permanecer na faixa vermelha **1**.

#### **⚠ CUIDADO**

Quando a rotação do motor se aproximar da faixa vermelha, reduza a rotação do motor. A operação do motor na faixa vermelha poderá causar sérios danos ao motor.

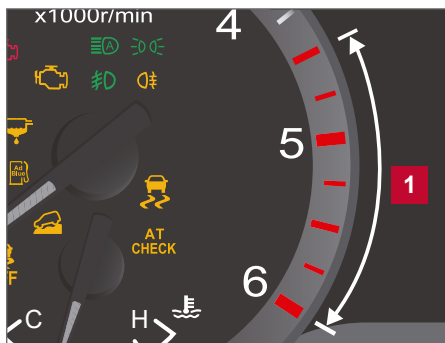

### INDICADOR DE TEMPERATURA DO LÍQUIDO DE ARREFECIMENTO DO MOTOR

O indicador mostra a temperatura do líquido de arrefecimento do motor. A temperatura do líquido de arrefecimento do motor está na sua faixa normal **A** quando o ponteiro estiver na faixa mostrada na ilustração.

A temperatura do líquido de arrefecimento do motor varia de acordo com a temperatura do ar externo e com as condições de condução.

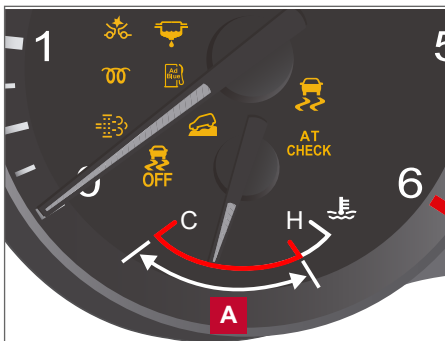

**⚠️ ATENÇÃO**

Se o medidor mostrar uma temperatura próxima da faixa “H”, ao final da faixa normal, diminua a velocidade do veículo para reduzir a temperatura. Caso o medidor mostre uma temperatura acima da faixa normal, pare o veículo o mais rapidamente possível. Caso o motor esteja superaquecido e o veículo continue em operação, o motor poderá ser seriamente danificado.

Consulte: [Superaquecimento do motor 6-13](#)

**INDICADOR DE COMBUSTÍVEL**

O indicador mostra o nível aproximado do combustível no tanque.

O indicador pode se mover sensivelmente durante frenagens, curvas, aceleração ou subindo e descendo ladeiras.

O ponteiro do indicador foi projetado para mover-se para a posição “vazio”, quando o interruptor de ignição for colocado na posição OFF.

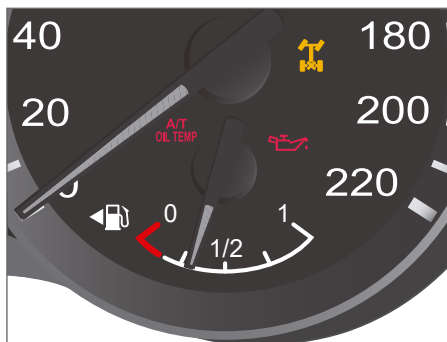

A luz de advertência de baixo nível do combustível  se acende quando o nível de combustível no tanque estiver baixo.



Reabasteça o tanque de combustível antes que o indicador mostre 0 (Vazio).

O símbolo  indica que a tampa de abastecimento de combustível está localizada no lado esquerdo do veículo.

**⚠️ ATENÇÃO**

- Se o veículo ficar sem combustível, a luz indicadora de falha (MIL)  poderá se acender. Reabasteça o quanto antes.
- Após dirigir por um pequeno percurso, a luz  deverá se apagar. Se a luz permanecer acesa após dirigir por um pequeno percurso, faça a inspeção do veículo em uma concessionária Nissan. Consulte: [Luz indicadora de falha \(MIL\) 2-17](#).

**CONTROLE DA LUMINOSIDADE DO PAINEL DE INSTRUMENTOS**

O controle da luminosidade do painel de instrumentos ajusta o contraste e o nível do brilho do painel de instrumentos.

O interruptor de controle de brilho do painel de instrumentos pode ser operado quando o interruptor de ignição estiver na posição ON. Quando o interruptor for operado, o display de informações do veículo muda para o modo de ajuste de brilho.

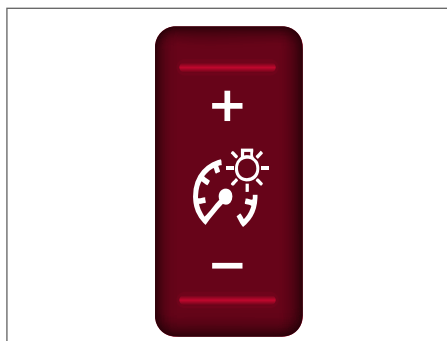

Pressione o lado + do interruptor para iluminar as luzes do painel de medidor. A barra **1** move-se para o lado +.

Pressione o lado – do interruptor para diminuir as luzes do painel de instrumentos. A barra **1** move-se para o lado –.

O display de informações do veículo retorna à exibição normal quando o interruptor de controle de brilho do painel de instrumentos não for operado por mais de 6 segundos.

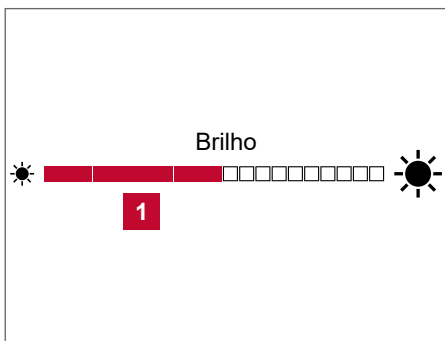







### INDICADORES DE MUDANÇA DE MARCHA (somente transmissão manual) (se equipado)









Os indicadores de mudança de marcha indicam quando se deve elevar uma marcha ou reduzir uma marcha para economia de combustível. As setas para cima ou para baixo representam os indicadores de mudança de marcha e são mostradas no display de informação do veículo. Consulte: [Indicadores de mudança de marcha \(se equipado\) 5-25](#).

## LUZES DE ADVERTÊNCIA / INDICADORAS E AVISOS SONOROS

Luze de advertência	Nome	Páginas
	Luz de advertência do Sistema de Freio Antitravamento (ABS)	<a href="#">2-8</a>
	Luz de advertência de verificação da transmissão automática (se equipado)	<a href="#">2-9</a>
	Luz de advertência ARLA32 (AdBlue) (se equipado)	<a href="#">2-9</a>
	Luz de advertência da temperatura do óleo da transmissão automática (se equipado)	<a href="#">2-9</a>
	Luz de advertência da posição Park da transmissão automática (modelos com transmissão automática) (se equipado)	<a href="#">2-9</a>
	Luz de advertência do freio	<a href="#">2-10</a>
	Luz de advertência de carga da bateria	<a href="#">2-10</a>
	Luz de advertência do filtro de partículas de Diesel (DPF) (se equipado)	<a href="#">2-11</a>
	Luz de advertência de porta aberta (se equipado)	<a href="#">2-11</a>

Luzes de advertência	Nome	Páginas
	Luz de advertência do sistema de alerta inteligente de colisão e assistente de frenagem (FEB) (se equipado)	<a href="#">2-11</a>
	Luz de advertência de pressão de óleo do motor	<a href="#">2-11</a>
	Luz de advertência 4WD (modelos <b>4x4</b> )	<a href="#">2-11</a>
	Luz de advertência de nível baixo do combustível	<a href="#">2-12</a>
	Luz de advertência de falha (vermelha) (se equipado)	<a href="#">2-12</a>
	Luz de advertência principal (se equipado)	<a href="#">2-13</a>
	Luz de advertência e alerta sonoro do cinto de segurança	<a href="#">2-13</a>
	Luz de advertência de baixa pressão nos pneus (TPMS) (se equipado)	<a href="#">2-13</a>
	Luz de advertência do air bag	<a href="#">2-14</a>
	Luz de advertência do controle eletrônico de estabilidade (VDC)	<a href="#">2-15</a>
	Luz de advertência de água no filtro de combustível (somente motor a Diesel)	<a href="#">2-15</a>

Luzes indicadoras	Nome	Páginas
	Luz indicadora da posição da transmissão automática (se equipado)	<a href="#">2-15</a>
	Luz indicadora de mudança 4WD (modelos <b>4x4</b> )	<a href="#">2-15</a>
	Luz indicadora de ativação do sistema de bloqueio eletrônico do diferencial traseiro (E-Lock) (se equipado)	<a href="#">2-16</a>
	Luz indicadora do farol de neblina (se equipado)	<a href="#">2-16</a>
	Luz indicadora da vela de aquecimento	<a href="#">2-16</a>
	Luz indicadora de farol alto	<a href="#">2-16</a>

Luzes indicadoras	Nome	Páginas
	Luz indicadora de acionamento automático do farol alto (se equipado)	<a href="#">2-16</a>
	Luz indicadora de ativação do sistema de controle automático de descida (se equipado)	<a href="#">2-16</a>
	Luz indicadora de falha (MIL)	<a href="#">2-17</a>
	Luz indicadora de segurança (se equipado)	<a href="#">2-18</a>
	Luz indicadora dos faróis e lanternas (se equipado)	<a href="#">2-18</a>
	Luzes indicadoras de emergência/indicadoras de direção	<a href="#">2-19</a>
	Luz indicadora do controle eletrônico de estabilidade (VDC) OFF	<a href="#">2-19</a>
	Luz indicadora de posição 4LO (modelos <b>4x4</b> )	<a href="#">2-18</a>

## LUZES DE VERIFICAÇÃO

Com todas as portas fechadas, acione o freio de estacionamento, afixe os cintos de segurança e coloque o interruptor de ignição na posição ON sem ligar o motor. As seguintes luzes (se equipado) se acendem:



As seguintes luzes (se equipado) se acendem brevemente e em seguida, se apagam:



Se alguma luz não se acender ou funcionar de um modo diferente ao descrito, isso pode indicar uma lâmpada queimada e/ou uma falha no sistema. O sistema deve ser inspecionado. É recomendado que o veículo seja levado a uma concessionária Nissan para este serviço.

Alguns indicadores e advertências são exibidos no display de informações entre o velocímetro e o tacômetro. Consulte: [Display de informações do veículo 2-20](#).

## LUZES DE ADVERTÊNCIA



### Luz de advertência do Sistema de Freio Antitravamento (ABS)

Com o interruptor de ignição na posição ON, a luz de advertência do ABS se acende e em seguida, se apaga. Isto indica que o ABS está funcionando.

Se a luz de advertência do ABS se acender com o motor em funcionamento, ou durante a condução, isto poderá indicar que o ABS não está funcionando adequadamente. O sistema deve ser inspecionado o quanto antes em uma concessionária Nissan.

Se ocorrer uma falha no ABS, a função antitravamento será desativada. O sistema de freio opera normalmente, porém sem a assistência antitravamento. Consulte: [Sistema de freio 5-47](#)

Quando o bloqueio eletrônico do diferencial traseiro (E-Lock)\* estiver ativo, a luz de advertência do ABS se acende. Isto indica que a função antitravamento não está operando totalmente.

Consulte: [Sistema de bloqueio eletrônico do diferencial traseiro \(E-Lock\) \(se equipado\) 5-39.](#)



### Luz de advertência de verificação da transmissão automática (se equipado)

Quando o interruptor de ignição for colocado na posição ON, a luz se acende por aproximadamente 2 segundos. Se a luz se acender alguma outra vez, isto pode indicar que o sistema da transmissão automática não está funcionando adequadamente. Leve o veículo para ser verificado em uma concessionária Nissan.



### Luz de advertência ARLA32 (AdBlue) (se equipado)

Esta luz se acende se o nível de solução ARLA32\* (AdBlue) no tanque estiver baixo ou existir uma falha no sistema ARLA32\* (AdBlue).

Consulte: [Sistema de redução catalítica seletiva \(SCR\) ARLA32 \(AdBlue\) \(se equipado\) 5-14.](#)



### Luz de advertência da temperatura do óleo da transmissão automática (se equipado)

Esta luz se acende quando a temperatura do óleo da transmissão automática está muito alta. Se a luz se acender durante a condução, reduza a velocidade do veículo assim que for possível e com segurança até a luz se apagar.

## CUIDADO

Continuar dirigindo o veículo com a luz de advertência da transmissão automática acesa poderá danificar a transmissão automática.



### Luz de advertência da posição Park da transmissão automática (modelos com transmissão automática) (se equipado)

## ATENÇÃO

- Se a luz ATP estiver acesa, isto indica que a posição P (Park) da transmissão automática não estará funcionando e que a caixa de transferência estará na posição neutra.
- Ao estacionar, sempre certifique-se de que o indicador do seletor de tração (4WD) seja exibido no display e que o freio de estacionamento esteja aplicado. Se a caixa de transferência não for devidamente engatada na posição 2WD, 4H ou 4LO o veículo poderá se mover inesperadamente, resultando em acidente com ferimentos graves ou danos.

## CUIDADO

Coloque o interruptor do seletor de tração (4WD) novamente na posição 2WD, 4H ou 4LO para desligar a luz de advertência ATP quando a alavanca seletora estiver na posição P e a luz de advertência ATP estiver acesa. (Antes de colocar o interruptor do seletor de tração (4WD) na posição 4LO, coloque a alavanca seletora na posição N uma vez, coloque a alavanca seletora na posição P novamente e certifique-se de que a luz de advertência ATP esteja apagada.)

Isto indica que a função Parking da transmissão automática não está ativada. Se o controle da caixa de transferência não for definido para alguma posição enquanto a alavanca seletora estiver na posição P (Park), a transmissão irá desengatar e as rodas de tração não serão travadas.



### Luz de advertência do freio

Esta luz funciona tanto para o sistema de freio de estacionamento quanto para o sistema de freio de serviço.

#### Indicador do freio de estacionamento:

Quando o interruptor de ignição estiver na posição ON, a luz indicadora do freio de estacionamento se acende se o freio de estacionamento estiver acionado.

#### Luz de advertência de nível baixo do fluido do freio

Quando o interruptor de ignição estiver na posição ON, a luz indicadora do nível baixo de fluido do freio se acende. Caso a luz se acenda com o motor em funcionamento e com o freio de estacionamento liberado, pare o veículo e faça o seguinte:

1. Verifique o nível do fluido do freio. Adicione fluido do freio, se necessário.  
Consulte: [Fluidos do freio e da embreagem \(se equipado\) 8-19](#)
2. Se o nível do fluido de freio estiver correto, o sistema de advertência deverá ser inspecionado por uma concessionária Nissan.

## ATENÇÃO

- O sistema de freio do seu veículo poderá não estar operando adequadamente se a luz de advertência estiver acesa. A condução poderá ser perigosa. Se você sentir segurança, conduza cuidadosamente até a concessionária Nissan mais próxima para o reparo. Caso contrário, transporte o veículo rebocado, pois a condução poderá ser perigosa.
- Acionar o pedal do freio com o motor desligado e/ou com baixo nível de fluido do freio poderá aumentar a distância de frenagem e requerer um maior esforço no pedal, além de aumentar o seu curso.
- Se o nível do fluido de freio estiver abaixo da marca MIN no reservatório do fluido de freio, não dirija o veículo até que o sistema de freio tenha sido verificado por uma concessionária Nissan.



### Luz de advertência de carga da bateria

Caso a luz se acenda com o motor funcionando, isto significa que pode existir algum problema no sistema de carga da bateria. Desligue o motor e inspecione a correia do alternador.

Caso a correia esteja ausente, frouxa, partida, danificada, ou caso a luz continue acesa mesmo com a correia corretamente posicionada, consulte uma concessionária Nissan imediatamente.

## CUIDADO

**Não continue dirigindo caso a correia do alternador esteja frouxa, partida, danificada ou faltante.**



### Luz de advertência do filtro de partículas de Diesel (DPF) (se equipado)

Quando o interruptor de ignição estiver na posição ON, a luz de advertência do filtro de partículas de Diesel se acende. Após dar partida ao motor a luz de advertência se apaga. Isto indica que o sistema está operacional.

Quando a luz de advertência se acende, isto indica que o material particulado se acumulou em uma quantidade especificada como limite no filtro e o filtro precisa ser regenerado.

Consulte: [Filtro de partículas de Diesel \(DPF\) \(se equipado\) 8-14.](#)

### CUIDADO

Se você continuar dirigindo com a luz de advertência do filtro de partículas acesa sem executar a regeneração do filtro, isto causará uma sobrecarga de material particulado no filtro. Se isso acontecer a luz indicadora de falha (MIL) se acende em seguida, indicando a necessidade de levar o veículo até uma concessionária Nissan. O desempenho do motor pode ser limitado, para proteger o sistema DPF.



### Luz de advertência de porta aberta (se equipado)

Esta luz se acende caso uma das portas não esteja corretamente fechada, quando o interruptor de ignição estiver na posição ON.



### Luz de advertência do sistema de alerta inteligente de colisão e assistente de frenagem (FEB) (se equipado)

Esta luz se acende quando o interruptor de ignição estiver na posição ON, e se apaga logo após a partida do motor. Esta luz se acende quando o sistema de alerta inteligente de colisão e assistente de frenagem (FEB)\* está desativado no display de informações.

Se a luz se acender quando o sistema de alerta inteligente de colisão e assistente de frenagem (FEB)\* está ativado, isto pode indicar que o sistema está indisponível.

Consulte: [Sistema do alerta inteligente de colisão e assistente de frenagem \(FEB\) \(se equipado\) 5-81.](#)



### Luz de advertência de pressão de óleo do motor

Esta luz alerta para a baixa pressão de óleo do motor. Se a luz piscar ou se acender durante a condução normal, pare o veículo em um local seguro, fora da pista, desligue o motor imediatamente e entre em contato com uma concessionária Nissan.

A luz de advertência de pressão do óleo do motor não foi projetada para indicar baixo nível de óleo. Utilize a vareta medidora do nível de óleo para verificar o nível de óleo.

Consulte: [Óleo do motor 8-9.](#)

### CUIDADO

Manter o motor funcionando com a luz de advertência de pressão de óleo acesa, poderá causar imediatamente graves danos ao motor. Esses danos não serão cobertos pela garantia. Desligue o motor assim que for seguro.



### 4WD Luz de advertência 4WD (modelos **4x4**)

A luz de advertência 4WD se acende quando a ignição for ligada e se apaga logo após a partida do motor. Se o motor ou veículo não estiver funcionando corretamente, a luz de advertência permanecerá acesa ou piscará. Consulte: [Luz de advertência 4WD \(se equipado\) 5-35.](#)

\*(se equipado)



## CUIDADO

- Se a luz de advertência se acender ou piscar durante a operação, o veículo deverá ser conduzido a uma concessionária Nissan o mais rápido possível, para que o sistema seja inspecionado.
- Não dirija em estradas de pavimento seco e firme nas posições 4H ou 4LO. Caso a luz de advertência 4WD se acenda quando você estiver dirigindo em estradas de pavimento seco e firme:
  - na posição 4H, mude o interruptor do seletor de tração (4WD) para a posição 2WD.
  - na posição 4LO, pare o veículo, mova a alavanca de mudanças para a posição N com o pedal de freio acionado e comute o interruptor do seletor de tração (4WD) para a posição 2WD.
- Caso a luz de advertência ainda esteja acesa após a operação descrita anteriormente, conduza o veículo a uma concessionária Nissan para que seja inspecionado o mais rápido possível.
- A caixa de transferência pode ser danificada se o veículo for conduzido com a luz de advertência 4WD piscando.



### Luz de advertência de nível baixo do combustível

Esta luz se acende quando o nível de combustível no interior do tanque de combustível estiver baixo. Reabasteça quando for conveniente, de preferência antes que o indicador de combustível indique E (vazio). **Haverá uma pequena reserva de combustível no tanque quando o ponteiro do indicador indicar E (vazio).**

## ATENÇÃO

**Evite dirigir com o nível de combustível baixo. A falta de combustível poderá causar falhas no motor, danificando o catalisador de três vias.**



### Luz de advertência de falha (vermelho) (se equipado)

Quando o interruptor de ignição for colocado na posição ON a luz de advertência de falha se acende (vermelho). Isto significa que o sistema está operacional. Após a partida do motor, esta luz de advertência se apaga.

Consulte: [Luz indicadora de falha \(MIL\) 2-17](#)

**Para reduzir ou evitar possíveis danos ao sistema de controle do motor quando a luz indicadora de falha (MIL) se acender:**

**Se a luz de advertência de falha permanecer acesa com o motor funcionando, isto pode indicar uma falha no sistema de controle do motor. Leve o veículo para ser verificado em uma concessionária Nissan.**

## ATENÇÃO

**Se o veículo continuar sendo utilizado sem o reparo adequado no sistema de controle do motor, poderá haver deficiência nas condições de condução, aumento no consumo de combustível e danos ao sistema de controle do motor, o que poderá não ser coberto pela garantia do veículo.**



### Luz de advertência principal (se equipado)

Esta luz se acende quando existem várias advertências no display de informações do veículo.



### Luz de advertência e alerta sonoro do cinto de segurança

A luz de advertência e o alerta sonoro avisam o motorista e/ou o passageiro dianteiro sobre a colocação do cinto de segurança. A luz se acende sempre que o interruptor de ignição for colocado na posição ON e permanece acesa até que o cinto de segurança do motorista e/ou o passageiro dianteiro seja afivelado.

Ao mesmo tempo, o alerta sonoro soará quando o veículo atingir 15 km/h e o cinto de segurança do motorista e/ou o passageiro dianteiro não estiver afivelado. O alerta sonoro será emitido por um período de tempo antes do desligamento automático.

Consulte: [Cinto de segurança 1-11](#)



### Luz de advertência de baixa pressão nos pneus (TPMS) (se equipado)

O Sistema de Monitoramento da Pressão dos Pneus (TPMS) monitora a pressão em todos os pneus, exceto o pneu reserva.

A luz de advertência do TPMS alerta quando a pressão nos pneus está baixa ou indica que o sistema TPMS não está funcionando corretamente.

Quando o interruptor de ignição for colocado na posição ON, a luz de advertência do TPMS se acende por aproximadamente 1 segundo e se apaga logo em seguida. Isto indica que o sistema TPMS está operacional.

### Advertência de baixa pressão nos pneus

Se o veículo for conduzido com baixa pressão nos pneus, a luz do TPMS se acenderá. A mensagem “Pressão dos Pneus Baixa Recalibrar” aparecerá no display de informações.

Quando a luz do TPMS se acender, pare o veículo para ajustar a pressão dos pneus, conforme a pressão recomendada para pneus FRIOS, indicada na etiqueta de especificação de pressão e carga dos pneus. A luz do TPMS não se apagará automaticamente com o ajuste da pressão nos pneus. Após ajustar a pressão dos pneus, o veículo deverá ser conduzido com velocidade superior a 25 km/h para ativar o TPMS e para que a luz do TPMS se apague. Use um manômetro de pressão para pneus para verificar a pressão dos pneus.

A mensagem “Pressão dos Pneus Baixa Recalibrar” aparecerá cada vez que o interruptor de ignição for colocado na posição ON, enquanto a luz do TPMS permanecer acesa.

Para mais informações sobre o sistema TPMS:

Consulte: [Display de informações do veículo 2-20](#)

[Sistema de Monitoramento da Pressão dos Pneus \(TPMS\) \(se equipado\) 5-7](#)

[Em caso de emergência 6-1.](#)

### Falha do TPMS

Se o TPMS não estiver funcionando corretamente, a luz do TPMS piscará por aproximadamente 1 minuto quando o interruptor de ignição for colocado na posição ON. A luz permanecerá acesa após 1 minuto. É recomendado que o veículo seja conduzido a uma concessionária Nissan para verificar o sistema TPMS. A mensagem “Pressão dos Pneus Baixa Recalibrar” não aparecerá se a luz do TPMS se acender para indicar a falha do sistema TPMS.

Consulte: [Sistema de Monitoramento da Pressão dos Pneus \(TPMS\) \(se equipado\) 5-7](#)

[Pressão dos pneus 8-36](#)

## ATENÇÃO

- As ondas de rádio podem afetar equipamentos médicos eletrônicos. Pessoas que fazem uso de marca-passo devem consultar o fabricante do equipamento médico quanto a possíveis interferências antes de sua utilização.
- Se a luz do TPMS não se acender com o interruptor de ignição na posição ON, é recomendado que o veículo seja conduzido a uma concessionária Nissan para verificar o sistema TPMS.
- Se a luz do TPMS se acender durante a condução do veículo, evite girar o volante de direção de modo repentino ou frear bruscamente. Reduza a velocidade, saia da estrada em local seguro e pare o veículo, assim que possível.
- Conduzir o veículo com a pressão do pneu abaixo do especificado poderá danificar permanentemente os pneus e aumentar a probabilidade de falha do pneu. Poderão ocorrer danos graves ao veículo e resultar em acidente com ferimentos graves. Verifique a pressão nos quatro pneus. Ajuste a pressão do pneu, conforme a pressão recomendada, com os pneus FRIOS, indicada na etiqueta de especificação de carga e pressão dos pneus, localizada na coluna central da porta do motorista, para que a luz do TPMS se apague.

Se a luz do TPMS permanecer acesa durante a condução do veículo e após calibrar a pressão dos pneus, um pneu pode estar furado ou existir uma falha no sistema TPMS. Se um pneu estiver furado, substitua-o pelo pneu reserva de uso temporário o mais breve possível. Se nenhum pneu estiver furado e todos os pneus estiverem calibrados corretamente, é recomendado que o veículo seja conduzido a uma concessionária Nissan para verificar o sistema TPMS.

- Quando substituir uma roda por outra sem TPMS, como por exemplo, o pneu reserva, o sistema TPMS não funcionará e a luz do TPMS piscará por aproximadamente 1 minuto. A luz do TPMS permanecerá acesa após 1 minuto. É recomendado que o veículo seja conduzido a uma concessionária Nissan para efetuar estes serviços.
- Substituir os pneus por outros que não sejam originalmente especificados pela Nissan poderá afetar a operação correta do TPMS.

## CUIDADO

- O TPMS não é um substituto para verificação adequada da pressão dos pneus. Certifique-se de verificar a pressão dos pneus regularmente.
- Se o veículo for conduzido a uma velocidade abaixo de 25 km/h, o TPMS poderá não funcionar corretamente.
- Certifique-se de instalar os pneus com o tamanho especificado corretamente nas quatro rodas.



### Luz de advertência do air bag

Quando o interruptor de ignição for colocado na posição ON ou START, a luz de advertência do air bag se acende por 7 segundos e se apaga se o sistema do air bag SRS estiver operacional.

Se alguma das seguintes condições ocorrer, o air bag dianteiro, air bag lateral, air bag de cortina e os pré-tensionadores precisarão ser revisados por uma concessionária Nissan:

- A luz de advertência do air bag permanece acesa após aproximadamente 7 segundos.
- A luz de advertência do air bag suplementar pisca intermitentemente.
- A luz de advertência do air bag não se acende em nenhum momento.

É recomendado que você visite uma concessionária Nissan para estes serviços. A menos que seja verificado e reparado, o sistema de proteção complementar (sistema do air bag) e/ou os cintos de segurança com pré-tensionadores poderão não funcionar corretamente em caso de um acidente. Consulte: [Sistema de Proteção Complementar \(SRS\) 1-31](#)



### Luz de advertência do controle eletrônico de estabilidade (VDC)

Esta luz piscará quando o sistema VDC estiver em funcionamento, alertando o motorista que a superfície da estrada é escorregadia e o veículo está próximo de seu limite de tração. Você poderá sentir ou ouvir o funcionamento do sistema. Isto é normal.

A luz piscará por poucos segundos após o sistema VDC parar de limitar o deslizamento das rodas.

A luz de advertência  também se acende ao colocar o interruptor de ignição na posição ON. A luz se apaga após aproximadamente 2 segundos caso o sistema esteja operante. Se a luz não se acender, é necessário verificar o sistema. É recomendado que o veículo seja conduzido a uma concessionária Nissan para este serviço.

Se a bateria for removida ou estiver descarregada, o sistema de controle eletrônico de estabilidade estará desativado e a luz indicadora VDC não desligará após 2 segundos quando o interruptor de ignição estiver na posição ON.

Para reiniciar o sistema, você deve executar o procedimento de reinicialização.

Consulte: [Sistema de controle eletrônico de estabilidade \(VDC\) 5-50](#)

Caso a luz não desligue após realizar o procedimento de reinicialização, verifique o sistema VDC em uma concessionária Nissan.



### Luz de advertência de água no filtro de combustível (somente motor a Diesel)

Se a luz de advertência de água no filtro de combustível se acender enquanto o motor está em funcionamento, entre em contato com a concessionária Nissan o mais rápido possível.

Consulte: [Drenagem da água \[YS23DDT/DDTT \(M9T\)\] 8-14](#)

## CUIDADO

Se a luz de advertência continuar a piscar após a troca do filtro, conduza o veículo à concessionária Nissan para a verificação do sistema.

## LUZES INDICADORAS

Consulte: [Display de informações do veículo 2-20.](#)



### Luz indicadora de mudança 4WD (modelos )

Quando o interruptor de ignição for colocado na posição ON, a luz se acende por aproximadamente 1 segundo.

Com o motor em funcionamento, a luz indicadora de mudança 4WD se acenderá na posição que estiver o interruptor do seletor de tração.

A luz indicadora de mudança 4WD pode piscar ao mudar de um modo de tração para outro.



### Luz indicadora da posição da transmissão automática (se equipado)

Quando o interruptor de ignição for colocado na posição ON, a luz indicadora exibe a posição da alavanca seletora. Consulte: [Ao dirigir o veículo 5-24](#)



### **Luz indicadora de ativação do sistema de bloqueio eletrônico do diferencial traseiro (E-Lock) (se equipado)**

Esta luz se acende quando a embreagem do sistema eletrônico de bloqueio do diferencial traseiro (E-Lock) está totalmente acoplada.

A luz indicadora pisca na primeira vez que o sistema é ativado. Quando o sistema for totalmente acoplado, a luz permanecerá acesa. Se o interruptor estiver ligado e a luz indicadora continuar a piscar, o sistema não está acoplado.

Consulte: [Interruptor do sistema de bloqueio eletrônico do diferencial traseiro \(E-Lock\) \(se equipado\) 2-49](#),  
[Sistema de bloqueio eletrônico do diferencial traseiro \(E-Lock\) \(se equipado\) 5-39](#)



### **Luz indicadora do farol de neblina (se equipado)**

A luz indicadora do farol de neblina se acende quando os faróis de neblina são ligados.

Consulte: [Interruptor do farol de neblina \(se equipado\) 2-47](#)



### **Luz indicadora da vela de aquecimento**

Esta luz se acende quando o interruptor de ignição for colocado na posição ON, e se apaga quando as velas de aquecimento estiverem pré-aquecidas.

Quando o motor estiver frio, o tempo de aquecimento das velas de aquecimento será maior.



### **Luz indicadora de farol alto**

Esta luz se acende quando o farol alto é ligado e se apaga quando for selecionado farol baixo.

A luz indicadora de farol alto também se acende quando o sinal de passagem é ativado.



### **Luz indicadora de acionamento automático do farol alto (se equipado)**

Esta luz se acende quando os faróis se acendem, enquanto o interruptor dos faróis está na posição AUTO com o farol alto selecionado. Isto indica que o sistema de acionamento automático do farol alto está ativado.

Consulte: [Interruptor do farol e luzes indicadoras de direção 2-42](#)



### **Luz indicadora de ativação do sistema de controle automático de descida (se equipado)**

Quando o interruptor de ignição for colocado na posição ON, esta luz se acende brevemente e então se apaga. Isto indica que o sistema de controle automático de descida está funcionando.

**A luz se acende quando o sistema de controle automático de descida está ativado.**

Se o interruptor do sistema de controle automático de descida está ativado e a luz indicadora continuar a piscar, o sistema não está acoplado.

Se a luz indicadora não se acender quando o interruptor do sistema de controle automático de descida está ligado, o sistema não está funcionando adequadamente. Conduza o veículo para verificação. É recomendada a inspeção do sistema em uma concessionária Nissan.

Consulte: [Interruptor do controle automático de descida \(se equipado\) 2-50](#)  
[Sistema de controle automático de descida \(se equipado\) 5-52](#)



## Luz indicadora de falha (MIL)

Quando o interruptor de ignição for colocado na posição ON, a MIL se acende. Depois de dar partida no motor, a MIL se apaga. Isto indica que o sistema de controle do motor está operacional.

Se a MIL acender enquanto o motor estiver funcionando, isso pode indicar que o sistema de controle do motor não está funcionando corretamente e pode precisar de manutenção. O sistema deve ser verificado e, se necessário, reparado prontamente. É recomendado que o veículo seja conduzido até uma concessionária Nissan para a verificação do sistema.

Para reduzir ou evitar possíveis danos ao sistema de controle do motor quando a MIL se acende:

- Evite dirigir em velocidades acima de 70 km/h (43 mph).
- Evite aceleração ou desaceleração súbita.
- Evite ladeiras íngremes.
- Evite carregar ou rebocar cargas desnecessárias.

### CUIDADO

- Se o veículo continuar sendo utilizado sem que o sistema de controle do motor seja verificado e reparado, poderá haver deficiência nas condições de condução, aumento no consumo de combustível e danos ao sistema de controle do motor, o que poderá não ser coberto pela garantia do veículo.
- O ajuste incorreto do sistema de controle do motor poderá fazer com que o veículo não esteja em conformidade com a legislação local e nacional sobre emissões.
- Se o veículo continuar sendo utilizado sem que o sistema de controle de emissões seja verificado e reparado conforme a necessidade, poderá haver deficiência nas condições de condução, aumento no consumo de combustível e danos ao sistema de controle de emissões.

## Operação

A MIL se acenderá em dois momentos:

- MIL acesa — Foi detectada uma falha no sistema de controle de emissões. É recomendado que o veículo seja inspecionado em uma concessionária Nissan. Não será necessário rebocar o veículo até uma concessionária Nissan.
- MIL piscando — Foi detectada uma falha de ignição no motor, o que poderá danificar o sistema de controle de emissões. Para reduzir ou evitar danos ao sistema de controle de emissões:
  - Não dirija a velocidades superiores a 72 km/h.
  - Evite acelerações ou desacelerações bruscas.
  - Evite ladeiras íngremes.
  - Se possível, reduza a quantidade de carga que está sendo transportada ou rebocada.

A MIL poderá parar de piscar e permanecer acesa. Leve o seu veículo para uma inspeção. É recomendado que o veículo seja inspecionado em uma concessionária Nissan. Não será necessário rebocar o veículo até uma concessionária Nissan.

### CUIDADO

**A operação contínua do veículo sem que o sistema de controle de emissões tenha sido verificado e reparado, conforme a necessidade, pode resultar em perda de desempenho, aumento do consumo de combustível, e possíveis danos ao sistema de controle de emissões.**



### Luz indicadora de segurança (se equipado)

A luz indicadora de segurança pisca quando o interruptor de ignição estiver na posição OFF, LOCK ou ACC. A luz indicadora de segurança indica que o sistema de segurança no veículo está operante.

Consulte: [Sistemas de segurança \(se equipado\) 2-36](#)



### Luz indicadora dos faróis e lanternas (se equipado)

A luz indicadora do farol e lanterna se acende quando o farol ou a lanterna estiverem ligados (isto não inclui a luz de condução diurna ou luz de assinatura).

Se o interruptor do farol estiver na posição AUTO\*, o indicador da lanterna e do farol irá se acender quando o farol se acender.

Consulte: [Interruptor do farol e luzes indicadoras de direção 2-42](#)



### Luz indicadora de posição 4LO (modelos **4x4**)

Quando o interruptor de ignição for colocado na posição ON, a luz se acende por aproximadamente 1 segundo.

Esta luz se acende quando o interruptor do seletor de tração está na posição 4LO e com o interruptor de ignição na posição ON.

Caso a posição do interruptor do seletor de tração for mudada durante a condução, a caixa de transferência será danificada.

Certifique-se de que a luz indicadora de posição 4LO se acende ao mudar a posição do interruptor do seletor de tração para a posição 4LO.

#### **A luz indicadora de posição 4LO pode piscar ao mudar de um modo de tração para outro.**

A luz indicadora de posição 4LO deve parar de piscar e permanecer acesa ou apagar antes de mudar para uma marcha.

Se a alavanca seletora for movida da posição N (Neutro) para qualquer outra posição quando a luz indicadora 4LO estiver piscando, o veículo poderá se mover inesperadamente. Quando mudar entre a posição 4H e 4LO, siga as instruções abaixo:

#### **Para modelos com transmissão automática:**

Pare o veículo, pressione e mantenha pressionado o pedal de freio e mova a alavanca seletora para a posição N (Neutro), em seguida pressione e gire o interruptor do seletor de tração para a posição 4LO ou 4H.

No interruptor do seletor de tração selecione uma posição de acordo com a necessidade:

4H: Tração nas quatro rodas para condução em pistas não pavimentadas, sobre areia ou neve.

4LO: Tração nas quatro rodas para potência e tração máximas em baixas velocidades (por exemplo, em aclives acentuados).

Você não pode mover o interruptor do seletor de tração entre a posição 4H e 4LO até parar o veículo, manter o pedal de freio pressionado e mover a alavanca seletora para a posição N (Neutro).



## Luzes indicadoras de emergência/indicadoras de direção

A luz apropriada pisca quando o interruptor da luz indicadora de direção for ativado.

Ambas as luzes indicadoras de direção piscam quando o interruptor de emergência é acionado.



## Luz indicadora do controle eletrônico de estabilidade (VDC) OFF

Esta luz indicadora se acende quando o interruptor do controle eletrônico de estabilidade for desligado, a caixa de transferência estiver na posição 4LO (modelos **4x4**), ou quando o sistema de controle eletrônico de estabilidade não estiver funcionando corretamente. Isto indica que o sistema de controle eletrônico de estabilidade não está funcionando.

Pressione o interruptor do controle eletrônico de estabilidade novamente ou dê partida no motor novamente e o sistema irá funcionar normalmente.

Consulte: [Sistema de controle eletrônico de estabilidade \(VDC\) 5-50.](#)

A luz do controle eletrônico de estabilidade se acende quando o interruptor de ignição estiver na posição ON. A luz se apagará após aproximadamente 2 segundos se o sistema estiver funcionando. Se a luz permanecer ligada ou ligar junto com a luz do programa do controle eletrônico de estabilidade enquanto você estiver dirigindo, verifique o sistema de controle eletrônico de estabilidade em uma concessionária Nissan.

Se a bateria for removida ou estiver descarregada, o sistema de controle eletrônico de estabilidade estará desativado e a luz indicadora VDC não desligará após 2 segundos quando o interruptor de ignição estiver na posição ON.

Para reiniciar o sistema, você deve executar o procedimento de reinicialização.

Consulte: [Sistema de controle eletrônico de estabilidade \(VDC\) 5-50.](#)

Caso a luz não desligue após realizar o procedimento de reinicialização, verifique o sistema de controle de tração em uma concessionária Nissan.

Enquanto o sistema de controle eletrônico de estabilidade estiver funcionando, você irá sentir uma leve vibração ou ouvir o sistema funcionando ao ligar ou acelerar o veículo, mas isto é normal.

O sistema VDC será desativado e a luz do VDC se acenderá quando o interruptor do sistema de bloqueio eletrônico do diferencial traseiro (E-lock)\* estiver ligado ou mudar a posição do interruptor do seletor de tração para a posição 4LO e o sistema E-lock estiver acoplado. Se o sistema E-lock desacoplar ou o interruptor estiver desligado, o sistema VDC será ativado e a luz VDC se apagará.

## AVISOS SONOROS

### Advertência de desgaste das pastilhas de freio

As pastilhas do freio a disco dispõem de um alarme sonoro de desgaste. Quando for necessário substituir as pastilhas de freio, será ouvido um forte ruído de raspagem. Os freios deverão ser inspecionados o mais rapidamente possível, se o alarme sonoro for ouvido com o veículo em movimento, tendo sido o pedal do freio pressionado ou não. O veículo deve ser verificado e se necessário reparado em uma concessionária Nissan.



## DISPLAY DE INFORMAÇÕES DO VEÍCULO

O display de informações do veículo está localizado entre o tacômetro e o velocímetro.

Ele exibe os seguintes itens:

- Transmissão Automática (A/T)  
Consulte: [Ao dirigir com transmissão automática \(se equipado\) 5-25](#)
- Tração nas quatro rodas (4WD)  
Consulte: [Tração nas quatro rodas \(4WD\) \(se equipado\) 5-30](#)
- Relógio e temperatura ambiente  
Consulte: [Relógio e temperatura ambiente \(se equipado\) 2-39](#)
- Computador de bordo  
Consulte: [Computador de bordo 2-34](#)
- Limitador de velocidade  
Consulte: [Limitador de velocidade \(se equipado\) 5-42](#)
- Controle de velocidade  
Consulte: [Controle de velocidade \(se equipado\) 5-40](#)
- Sistema da Chave Inteligente  
Consulte: [Chave inteligente Nissan® \(se equipado\) 3-9](#)
- Sistema de controle do óleo  
Consulte: [Sistema de controle do óleo \(se equipado\) 2-38](#)
- Outras informações

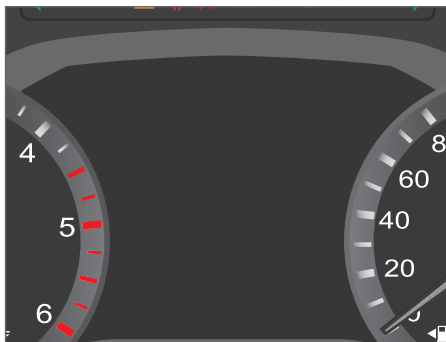

### COMO UTILIZAR O DISPLAY DE INFORMAÇÕES DO VEÍCULO

O display de informações pode ser alternado utilizando os botões ◀ ▶ ▲ ▼, ↻ e OK localizados no volante de direção.

- 1** ◀ ▶ ▲ ▼ – Use estes botões para navegar no display de informações.
- 2** OK – Altera ou seleciona um item no display de informações.
- 3** ↻ – Retorna para o menu anterior.

Os botões OK, ◀ ▶ e ↻ também controlam o áudio e as funções do painel em algumas condições.

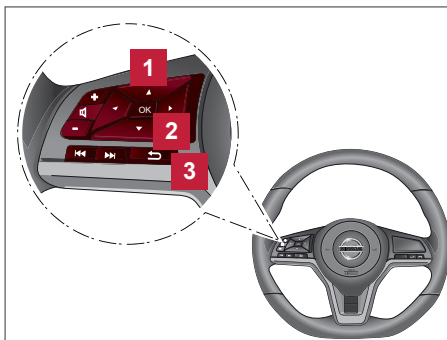

### DISPLAY INICIAL

Quando o interruptor de ignição estiver na posição ON a tela que exibe a informação do veículo indicará:

- Computador de bordo
- Avisos

Os alertas só serão exibidos se houver algum presente.

Consulte: [Advertências e indicadores do display de informações do veículo 2-27](#)

## DEFINIÇÕES

O modo de definições permite que as informações exibidas sejam alteradas no display de informações do veículo:

**NOTA: As definições não podem ser alteradas durante a condução do veículo.**

Utilize os botões ◀ ▶ ▲ ▼ para navegar pelos menus de definições.

Pressione OK para selecionar um menu.

## Assistência ao condutor

Os submenus a seguir são exibidos quando o menu de assistência ao condutor for selecionado.

### Faixa\*

- Alerta de faixa (LDW): Permite ao usuário desligar ou ligar o sistema de advertência de mudança de faixa inteligente.
- Intervenção de faixa (LDP): Permite ao usuário desligar ou ligar o sistema de intervenção da mudança de faixa inteligente.

Consulte: [Sistema de advertência de mudança de faixa inteligente \(LDW\) \(se equipado\) 5-54](#)

[Sistema de intervenção da Mudança de Faixa Inteligente \(LDP\) \(se equipado\) 5-57](#)

### Ponto cego\*

- Alerta de Ponto Cego (BSW): Permite ao usuário desligar ou ligar o sistema do monitoramento de ponto cego inteligente.
- Intervenção de Ponto Cego (BSI): Permite ao usuário desligar ou ligar o sistema de intervenção do monitoramento de ponto cego inteligente.
- Brilho indicador lateral: Permite alterar o brilho da luz indicadora lateral.

Consulte: [Sistema de monitoramento de ponto cego inteligente \(BSW\) \(se equipado\) 5-61](#)

[Sistema de intervenção do monitoramento de ponto cego inteligente \(BSI\) \(se equipado\) 5-67](#)

### Freio de Emergência\*

Selecione para ativar/desativar o sistema de alerta inteligente de colisão e assistente de frenagem (FEB).

Consulte: [Sistema do alerta inteligente de colisão e assistente de frenagem \(FEB\) \(se equipado\) 5-81](#)

### Auxiliar de Estacionamento\*

- Objeto em Movimento: Selecione para ativar/desativar o sistema de detecção de objetos em movimento (MOD).
- Tela: Selecione para ativar/desativar a tela automática do sensor de estacionamento (sonar).
- Sensor: Selecione para ativar/desativar o sensor de estacionamento (sonar).
- Volume: Selecione para alterar o volume do alarme sonoro do sensor de estacionamento (sonar).
- Faixa: Selecione para alterar o alcance de detecção do sensor de estacionamento (sonar).

Consulte: [Sistema dos sensores de estacionamento \(sonar\) \(se equipado\) 5-94](#)

[Detecção de Objetos em Movimento \(MOD\) \(se equipado\) 4-19](#)

### Tráfego Cruzado\*

Selecione para ativar/desativar o sistema de alerta de risco de colisão traseira (RCTA).

Consulte: [Sistema de alerta de risco de colisão traseira \(RCTA\) \(se equipado\) 5-76](#)

**Atenção do Condutor\***

Selecione para ativar/desativar o sistema de alerta inteligente de atenção do motorista (IDA).

Consulte: [Sistema de alerta inteligente de atenção do motorista \(IDA\) \(se equipado\) 5-92](#)

**Temporizador de Alerta**

Selecione para definir ou reiniciar um alerta por um intervalo de tempo específico. Para alterar o temporizador, utilize os botões ▲ ▼ no volante. Pressione OK para salvar o tempo selecionado.

**Alerta de Baixa Temperatura**

Selecione para ativar/desativar o alerta de temperatura baixa.

Consulte: [Relógio e temperatura ambiente \(se equipado\) 2-39](#)

**ECO Mode Setting (Configurações do modo ECO)****ECO Drive Report (Relatório condução ECO)**

Selecione para ativar/desativar o relatório condução ECO.

**Ver Histórico**

Selecione para reiniciar o histórico de economia de combustível e a melhor economia de combustível.

Consulte: [Eco Drive Report \(se equipado\) 5-40](#)

**Configurações do TPMS**

Os submenus a seguir são exibidos quando o menu de configuração do TPMS for selecionado.

- Objeto à Frente
- Objeto Atrás
- Unidade de pressão
- Redefinir TPMS

**Objeto à Frente**

A pressão do pneu Objeto à Frente é a pressão especificada para os pneus dianteiros indicada na etiqueta de especificação dos pneus. Utilize os botões ▲ ▼ e OK no volante de direção para selecionar e alterar o valor da pressão dos pneus no item Objeto à Frente.

Consulte: [Etiqueta de especificação dos pneus 9-8](#)

[Sistema de Monitoramento da Pressão dos Pneus \(TPMS\) \(se equipado\) 5-7](#)

**Objeto Atrás**

A pressão do pneu Objeto Atrás é a pressão especificada para os pneus dianteiros indicada na etiqueta de especificação dos pneus. Utilize os botões ▲ ▼ e OK no volante de direção para selecionar e alterar o valor da pressão dos pneus no item Objeto Atrás.

Consulte: [Etiqueta de especificação dos pneus 9-8](#)

[Sistema de Monitoramento da Pressão dos Pneus \(TPMS\) \(se equipado\) 5-7](#)

**Unidade de pressão**

A unidade para a pressão dos pneus exibida no display de informações do veículo pode ser alterada para:

- kPa
- psi
- bar
- kgf/cm<sup>2</sup>

Utilize os botões ▲ ▼ e OK no volante de direção para selecionar e alterar a unidade de pressão dos pneus.

## Redefinir TPMS

Este item permite reinicializar o TPMS.

A pressão do pneu é afetada por sua temperatura. Ao dirigir o veículo, a temperatura do pneu aumenta. Para que haja um monitoramento preciso do vazamento de ar e evitar falsos alertas do TPMS, devido as alterações da temperatura, o sistema TPMS utiliza sensores de temperatura nos pneus para realizar cálculos de compensação de temperatura.

Em raras ocasiões pode ser necessário recalibrar a temperatura de referência do sistema TPMS. Esta operação só deve ser realizada quando a pressão atual do pneu for ajustada, enquanto a temperatura externa for significativamente diferente da temperatura de calibração atual.

Utilize os botões ▲ ▼ e OK no volante de direção para selecionar o item Redefinir TPMS. Selecione Sim para reiniciar o TPMS.

Consulte: [Sistema de Monitoramento da Pressão dos Pneus \(TPMS\) \(se equipado\) 5-7](#)  
[Reinicialização do TPMS 5-8](#)

## Relógio

### Modo de relógio\*

As configurações de ajuste podem ser selecionadas:

- Auto
- Manual
- Fuso horário

### Formato do relógio

A configuração do horário pode ser definida para o formato de 12 ou 24 horas.

### Horário de Verão\*

Selecione para ativar/desativar o relatório condução ECO.

### Fuso horário\*

Selecione o fuso horário desejado da lista.

### Ajustar manualmente

Utilize os botões ▲ ▼ e OK no volante de direção para ajustar as configurações do horário.

## Definições do Veículo

Os submenus a seguir são exibidos quando o menu Definições do Veículo for selecionado.

### Iluminação

#### • Luz de cortesia automática

Selecione para ativar/desativar a iluminação automática do interior do veículo.

As luzes internas se acenderão se qualquer porta for destravada com a função Luz de cortesia automática ativada.

#### • Sensibilidade da luz

Selecione para alternar a intensidade da luz baseando-se no brilho externo ao veículo.

### Indicador de direção

Selecione para ativar/desativar a função do sinal de mudança de faixa Piscar 3 Vezes.

### Bloquear\*

Os submenus a seguir são exibidos:

#### • Botão Ext. do i-Key\*

Selecione para ativar/desativar o interruptor na maçaneta externa.

- **Destrramento Seletivo**

Selecione para ativar/desativar o modo Destramento Seletivo.

### Limpador de para-brisa\*

Os submenus a seguir são exibidos:

- **Dependente da velocidade**

Selecione para ativar/desativar a função Dependente da velocidade.

- **Sensor de chuva\***

Selecione para ativar/desativar a função Sensor de chuva.

- **Limpar Gotas**

Selecione para ativar/desativar a função Limpar Gotas.

### Espelhos laterais\*

Os submenus a seguir são exibidos:

- **Rebatimento Automático Desligado**

Selecione para desativar o rebatimento automático dos espelhos retrovisores externos.

- **Abrir com Ignição**

Selecione para ativar a abertura automática dos espelhos retrovisores externos quando a ignição é colocada na posição ON. Quando as portas são travadas, os espelhos retrovisores externos são fechados automaticamente.

### Manutenção

Os submenus a seguir são exibidos quando o menu Manutenção for selecionado.

#### Sistema de Controle do Óleo (modelos YS23DDTT)]

Selecione para reiniciar a distância para substituição do óleo do motor. Para reiniciar o indicador de substituição de óleo, selecione Sistema de Controle do Óleo, pressione e mantenha pressionado OK (por mais de 1 segundo e menos de 3 segundos) no volante de direção e selecione Sim.

A distância para o intervalo de substituição de óleo não pode ser ajustada manualmente. O intervalo é ajustado automaticamente.

Consulte: [Sistema de controle do óleo \(se equipado\) 2-38](#)

#### 1 Óleo e filtro (exceto modelos YS23DDTT)

Selecione para definir ou reiniciar a distância para substituição do óleo e filtro de óleo do motor.

**NOTA: Certifique-se de reiniciar a distância para a substituição do óleo do motor e do filtro de óleo após a substituição. Caso contrário, o indicador de substituição do óleo e filtro continuará a ser exibido.**

#### 2 Filtro de óleo (modelos YS23DDTT)]

Selecione para definir ou reiniciar a distância para substituição do filtro de óleo do motor.

#### 3 Pneu

Selecione para definir ou reiniciar a distância para substituição dos pneus.



## ATENÇÃO

- O indicador de substituição dos pneus não é um substituto para verificação adequada da pressão dos pneus. Certifique-se de verificar a pressão dos pneus regularmente. Muitos fatores, incluindo a calibração dos pneus, alinhamento, hábitos de condução e condições da via, contribuem para o desgaste dos pneus e determinam quando deve ser feita a substituição.
- Ao ajustar o indicador de substituição dos pneus para uma determinada distância não significa que os pneus terão longa durabilidade. Utilize o indicador de substituição dos pneus como um guia e faça regularmente a verificação dos pneus. A falta de inspeção regular dos pneus, incluindo a verificação da pressão, pode resultar em falha dos pneus. Poderão ocorrer danos ao veículo e acidentes fatais, resultando em graves lesões ou morte.

Consulte: [Trocando rodas e pneus 8-39](#)

### 4 Outros



Selecione para definir ou reiniciar a distância para a substituição de itens de manutenção diferentes de pneus, óleo do motor e filtro de óleo.

#### Status do ARLA32\*

Selecione esta opção para verificar o nível de solução no tanque de ARLA32\* (AdBlue).

Consulte: [Sistema de redução catalítica seletiva \(SCR\) ARLA32 \(AdBlue\) \(se equipado\) 5-14](#)

#### Personalizar a Tela

Esta função permite personalizar as informações que são exibidas no display de informações. Utilize os botões   e OK no volante de direção para ajustar as configurações do display.

#### Seleção de menu principal

Exibe as telas existentes que poderão ser mostradas no display de informações.

#### Configurações de Navegação\*

Exibe as configurações de navegação disponíveis.

- **Alertas**

Selecione para ativar/desativar os alertas de navegação.

#### Cruise Screen Transition (Transição da Tela de Navegação)

Selecione para ativar/desativar a transição da tela de navegação.

#### Efeito de Boas-Vindas

Exibe as configurações dos vários efeitos para a tela de boas-vindas.

- Indicadores
- Animação

#### Unidade/I idioma

Esta função permite alterar as unidades exibidas no display de informações.

- **Quilometragem/Combustível**

Escolha a unidade de quilometragem exibida no display de informações:

- km, km/l
- km, l/100km
- (UK) milhas, MPG
- (EUA) milhas, MPG

\**(se equipado)*

- **Pressão dos pneus**

Escolha a unidade de pressão dos pneus exibida no display de informações:

- kPa
- psi
- bar
- kgf/cm<sup>2</sup>

Se necessário, consulte a tabela a seguir para converter as unidades

<b>kPa</b>	200	210	220	230	240	250	260	270	280	290	300	310	320	330	340
<b>psi</b>	29	30	32	33	35	36	38	39	41	42	44	45	46	48	49
<b>bar</b>	2,0	2,1	2,2	2,3	2,4	2,5	2,6	2,7	2,8	2,9	3,0	3,1	3,2	3,3	3,4
<b>kgf/cm<sup>2</sup></b>	2,0	2,1	2,2	2,3	2,4	2,5	2,6	2,7	2,8	2,9	3,0	3,1	3,2	3,3	3,4

- **Temperatura**

Escolha a unidade de temperatura exibida no display de informações: °C ou °F

- **Idioma**

Escolha o idioma preferido para exibição no display de informações.









Utilize os botões ▲ ▼ e OK no volante de direção para selecionar e alterar as unidades do display de informações.

## Configurações de Fábrica

Selecione para reiniciar as configurações do display de informações para as definições de fábrica.

1. Selecione Configurações de Fábrica utilizando os botões ▲ ▼ e pressione OK para selecionar a função.
2. Selecione Sim para retornar todas as configurações para o padrão de fábrica.

## ADVERTÊNCIAS E INDICADORES DO DISPLAY DE INFORMAÇÕES DO VEÍCULO

<b>1</b>	 FREIO Pressione o Freio e Acione Partida para Dirigir	<b>13</b>		<b>25</b>	Atenção do Condutor  Fazer uma pausa?
<b>2</b>	 EMBREGEM Carregue embreagem e prima interruptor arranque para cond	<b>14</b>		<b>26</b>	
<b>3</b>	 Gire a direção e aperte o botão de partida	<b>15</b>	4WD Erro no Sistema 4WD Veja o Manual do Proprietário	<b>27</b>	
<b>4</b>	 Nenhuma chave Detectada	<b>16</b>	 Erro no Sistema de Chave Veja o Manual do Proprietário	<b>28</b>	Erro da T/A Veja Manual do Prop.
<b>5</b>	 Retire a Chave	<b>17</b>	Óleo do Motor  Nível de Óleo Baixo	<b>29</b>	ATP Acione o Freio de Estacionamento
<b>6</b>	 Mude para Estacionar	<b>18</b>	 Falha no sensor Veja Manual do Prop.	<b>30</b>	Erro no Sensor de Estacionamento Veja o Manual do Proprietário
<b>7</b>	 Pressione o Botão de Ignição para Desligar	<b>19</b>	 Pressão Baixa do Óleo Parar o Veículo	<b>31</b>	 kPa 0 230 0 Pressão dos Pneus Baixa 0 230 0 Recalibrar
<b>8</b>	 Bateria da Chave Baixa	<b>20</b>		<b>32</b>	Erro do Sistema TPMS Veja o Manual do Proprietário
<b>9</b>	 Coloque a Chave Próxima da Ignição para dar Partida	<b>21</b>	Modo de Envio Ligado Pressionar o Fusível de Armazenamento	<b>33</b>	 Indisponível Cabine alta Temperatura
<b>10</b>	 ID da chave Incorreta	<b>22</b>	Falha no Sistema dos Faróis veja o Manual do Proprietário	<b>34</b>	 Indisponível Radar Lateral Obstruído
<b>11</b>	Liberar o freio de estacionamento	<b>23</b>	 Lembrete Desligue os Faróis	<b>35</b>	 Indisponível Radar Lateral Obstruído
<b>12</b>	 Combustível Baixo	<b>24</b>	 Tempo para um descanso?	<b>36</b>	 Indisponível Radar Frontal Obstruído



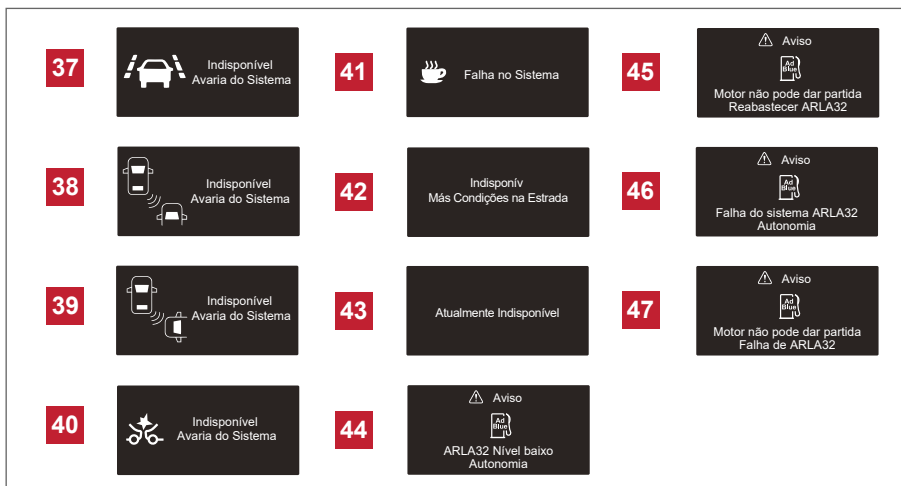

**1** Indicador Pressione o Freio e Acione Partida para Dirigir (se equipado) (modelos com transmissão automática)

Este indicador é exibido quando a alavanca seletora está na posição P (Park) e significa que o motor irá dar a partida quando o botão do interruptor de ignição for pressionado com o pedal de freio acionado. Você poderá dar a partida no motor diretamente com o interruptor de ignição em qualquer posição.

**2** Indicador Carregue embraiagem e prima interruptor arranque para cond (modelos com transmissão manual)

Este indicador significa que o motor irá dar a partida quando o botão do interruptor de ignição for pressionado com o pedal de embreagem acionado. Você poderá dar a partida no motor diretamente com o interruptor de ignição em qualquer posição.

Você poderá dar a partida no motor pressionando o botão do interruptor de ignição com o pedal de freio acionado estando a alavanca seletora na posição N (Neutro).

**3** Indicador de falha na liberação da trava da direção (se equipado)

Este indicador é exibido quando o volante de direção não puder ser liberado pela posição LOCK. Se este indicador aparecer, pressione o botão do interruptor de ignição, enquanto gira sensivelmente o volante de direção para ambos os lados.

Consulte: [Trava do volante de direção 5-20](#)

**4** Aviso Nenhuma Chave Detectada

Este aviso é exibido quando a porta for fechada com a Chave Inteligente deixada fora do veículo e o interruptor de ignição na posição ON. Certifique-se de que a Chave Inteligente esteja dentro do veículo.

Consulte: [Chave inteligente Nissan® \(se equipado\) 3-9](#)

**5** Aviso Retire a Chave (se equipado)

Este aviso é exibido se a porta do motorista for aberta estando a chave no interruptor de ignição e o interruptor de ignição na posição ACC, OFF ou LOCK. Remova a chave e leve-a ao deixar o veículo.

**6** Aviso Mude para Estacionar (se equipado para modelos com transmissão automática)

Este aviso é exibido quando o botão do interruptor de ignição for acionado para desligar o motor estando a alavanca seletora em qualquer posição que não seja a P (Park).

Se este aviso for exibido, coloque a alavanca seletora na posição P (Park) ou coloque o interruptor de ignição na posição ON. Além disso, será emitido um alerta sonoro de advertência no interior do veículo.

Consulte: [Chave inteligente Nissan® \(se equipado\) 3-9](#)

**7** Aviso Pressione o Botão de Ignição para Desligar (se equipado para modelos com transmissão automática)

Este aviso é exibido quando a alavanca seletora for colocada na posição P (Park) com o interruptor de ignição na posição ACC após o aviso Mude para Estacionar ser exibido.

Para colocar o interruptor de ignição na posição OFF, execute o seguinte procedimento:

Aviso Mude para Estacionar → (Colocar a alavanca seletora na posição P) → Advertência PUSH → (Acionar o interruptor de ignição → o interruptor de ignição é colocado na posição ON) → Advertência PUSH → (Acionar o interruptor de ignição → o interruptor de ignição é colocado na posição OFF.

**8** Aviso Bateria da Chave Baixa (se equipado)

Este aviso é exibido quando a bateria da Chave Inteligente está com carga baixa.

Se este aviso for exibido, substitua a bateria por uma nova.

Consulte: [Chave inteligente Nissan® \(se equipado\) 8-24.](#)

**9** Indicador do sistema da Chave Inteligente para operação de partida no motor (se equipado)

Este indicador é exibido quando a bateria da Chave Inteligente está ficando fraca e quando o sistema da chave Inteligente não está se comunicando com o veículo. Se isto acontecer, toque no interruptor de ignição com a Chave Inteligente, enquanto aciona o pedal de freio.

Consulte: [Descarga da bateria da Chave Inteligente Nissan® 5-21](#)

**10** Aviso ID da chave Incorreta (se equipado)

Este aviso é exibido quando o interruptor de ignição for colocado na posição LOCK e a Chave Inteligente não for reconhecida pelo sistema. Você não poderá dar a partida no motor com uma chave não registrada.

Consulte: [Chave inteligente Nissan® \(se equipado\) 3-9.](#)

**11** Aviso Liberar o Freio de Estacionamento

Este aviso é exibido quando a velocidade do veículo for superior a 7 km/h e o freio de estacionamento ainda estiver aplicado. Pare o veículo e libere o freio de estacionamento.

**12** Aviso Combustível Baixo

Este aviso é exibido quando o nível do combustível no tanque estiver baixo. Abasteça assim que puder, de preferência antes que o medidor do combustível alcance a posição de vazio (0). Ainda haverá uma pequena reserva de combustível no tanque quando o medidor de combustível alcançar a posição de vazio (0).

## ATENÇÃO

**Evite dirigir com o nível de combustível baixo. A falta de combustível poderá causar falhas no motor, danificando o catalisador de três vias.**

**13** Aviso de porta aberta

Este aviso é exibido se alguma das portas for aberta ou não está devidamente fechada. O ícone do veículo no display indicará qual a porta que está aberta. Certifique-se de que todas as portas estejam fechadas.

**14** Indicador do modo 4WD (se equipado)

Este indicador mostra o modo de condução do sistema de tração nas quatro rodas (4WD).

Consulte: [Tração nas quatro rodas \(4WD\) \(se equipado\) 5-30](#)

**15** Aviso Erro no Sistema 4WD Veja o Manual do Proprietário (se equipado)

Se esta mensagem é exibida, pode haver falha no sistema 4WD. Reduza a velocidade do veículo. Será necessário verificar o sistema o mais rápido possível. É recomendado que o veículo seja conduzido a uma concessionária Nissan para este serviço.

Consulte: [Indicador de advertência 5-36](#)

**16** Aviso Erro no Sistema de Chave Veja o Manual do Proprietário (se equipado)

Este aviso é exibido, se houver uma falha no sistema da Chave Inteligente.

Se este aviso for exibido com o motor desligado, a partida no motor não será permitida.

Se este aviso for exibido com o motor ligado, o veículo poderá ser dirigido. No entanto, contate uma concessionária autorizada Nissan para o reparo do sistema o quanto antes.

**17** Aviso Nível de Óleo Baixo (se equipado)

Se o aviso de baixo nível do óleo do motor for exibido, o nível do óleo do motor está baixo.

Se o aviso de baixo nível for exibido, verifique o nível usando a vareta de nível do óleo.

Consulte: [Óleo do motor 8-9.](#)

 **CUIDADO**

**O nível do óleo do motor deverá ser verificado regularmente usando a vareta de nível do óleo do motor. O funcionamento com uma quantidade de óleo insuficiente poderá danificar o motor e os danos não serão cobertos pela garantia.**

**18** Aviso Nível de Óleo Falha no sensor Veja Manual do Proprietário (se equipado)

Se o aviso do sensor de nível do óleo for exibido, o sensor de nível do óleo poderá estar com mau funcionamento. Contate uma concessionária Nissan imediatamente.

**19** Aviso Pressão Baixa do Óleo Parar o Veículo (se equipado)

Este aviso é exibido se for detectada baixa pressão do óleo do motor. Se este aviso for exibido durante a condução normal, saia da estrada em um local seguro, desligue o motor imediatamente e entre em contato com uma concessionária Nissan.

O aviso de baixa pressão do óleo do motor não foi designado para indicar o nível baixo do óleo do motor. Utilize a vareta de nível para verificar o nível do óleo.

Consulte: [Óleo do motor 8-9.](#)

 **CUIDADO**

**O funcionamento do motor com o aviso de baixa pressão do óleo poderá causar graves danos ao motor.**

**20** Aviso do cinto de segurança traseiro (se equipado).

Este aviso será exibido no display de informações quando o interruptor de ignição estiver na posição ON e continuará sendo exibido até que os cintos de segurança do banco traseiro sejam afivelados.

Caso um cinto de segurança do banco traseiro seja afivelado e em seguida solto, com a velocidade do veículo abaixo de aproximadamente 15 km/h, o aviso será exibido. Quando a velocidade do veículo exceder aproximadamente 15 km/h, o aviso piscará e um alarme sonoro soará. O aviso irá desligar quando um cinto de segurança do banco traseiro for afivelado ou se desligará automaticamente após aproximadamente 65 segundos após o cinto de segurança ser solto.

Consulte: [Cinto de segurança 1-11](#)

**21** Aviso Modo de Envio Ligado Pressionar o Fusível de Armazenamento (se equipado)

Este aviso poderá ser exibido caso o interruptor do fusível de armazenamento prolongado não seja pressionado (ligado). Quando este aviso for exibido, pressione (ligue) o interruptor do fusível de armazenamento prolongado para desligar o aviso.

Consulte: [Interruptor de armazenamento prolongado 2-54](#)

**22** Aviso Falha no Sistema dos Faróis veja o Manual do Proprietário (se equipado)

Este aviso é exibido se os faróis LED estiverem com falha. Leve o veículo para ser verificado em uma concessionária Nissan.

**23** Aviso Lembrete Desligue os Faróis

Este aviso é exibido quando a porta do motorista for aberta estando o interruptor dos faróis ligado e o interruptor de ignição na posição OFF, ACC ou LOCK. Coloque o interruptor dos faróis na posição OFF ou AUTO (se equipado).

Consulte: [Interruptor do farol e luzes indicadoras de direção 2-42](#)

**24** Indicador Tempo para um descanso?

Este indicador é exibido quando o alerta Timer Alert for ativado. Você poderá ajustar o temporizador para até 6 horas.

Consulte: [Definições 2-21](#)

**25** Indicador Atenção do Condutor Fazer uma pausa? (se equipado)

Este indicador é exibido quando o sistema detectar fadiga ou falta de atenção do motorista ao volante.

Consulte: [Sistema de Alerta Inteligente de Atenção do Motorista \(IDA\) 5-92](#)

**26** Indicador do controle de velocidade (se equipado)

Este indicador exibe o status do sistema do controle de velocidade. O status é mostrado através de cores.

Consulte: [Controle de velocidade \(se equipado\) 5-40](#)

**27** Indicador de posição da transmissão automática (modelos com transmissão automática)

Este indicador exibe a marcha selecionada automaticamente pela transmissão. No modo de mudança manual, quando a transmissão não conseguir mudar para a marcha selecionada devido ao seu modo de proteção, o indicador de posição da transmissão automática irá piscar e o alerta sonoro será emitido.

Consulte: [Ao dirigir com transmissão automática \(se equipado\) 5-25](#)

**28** Aviso Erro da T/A Veja Manual do Proprietário (modelos com transmissão automática)

Se o aviso de erro da transmissão automática for exibido com o motor ligado, ou durante a condução, isto poderá indicar que a transmissão automática está com mau funcionamento e poderá precisar de reparos. Leve o veículo para que o sistema seja verificado e reparado conforme a necessidade em uma concessionária Nissan o quanto antes.

**29** Aviso Acione o Freio de Estacionamento (modelos com transmissão automática)

Se o aviso da posição Park da transmissão automática for exibido, isto indica que a transmissão automática não irá funcionar e a caixa de transferência está em neutro. Se o controle da caixa de transferência não for definido para alguma posição, enquanto a alavanca seletora da transmissão automática estiver na posição P (Park), a transmissão irá desengatar e as rodas não serão travadas.

Se o aviso ATP for exibido estando a alavanca seletora na posição P (Park), mude o interruptor do seletor de tração (4WD) para a posição 2WD, 4H ou 4LO com a alavanca seletora na posição N (Neutro).

Consulte: [Tração nas quatro rodas \(4WD\) \(se equipado\) 5-30](#)



## ATENÇÃO

Se o indicador do seletor de tração (4WD) não for exibido no display ou se a luz de advertência ATP estiver acesa, isto indica que a posição P (Park) da transmissão automática não foi selecionada e com isso o veículo poderá se mover de maneira inesperada, resultando em acidente com ferimentos graves ou danos. Sempre aplique o freio de estacionamento. Consulte: [Indicador do seletor de tração \(4WD\) \(se equipado\) 5-34](#)

### 30 Aviso Erro no Sensor de Estacionamento Veja o Manual do Proprietário (se equipado)

Este aviso é exibido se existir algum problema com o sensor do sistema de estacionamento (sonar). Se este aviso se acender, leve o veículo para ser verificado em uma concessionária Nissan.

### 31 Aviso Pressão dos Pneus Baixa Recalibrar (se equipado)

Esta mensagem aparecerá quando a luz do TPMS  no painel de instrumentos se acender e for detectada baixa pressão no pneu. Este aviso aparecerá cada vez que o interruptor de ignição for colocado na posição ON, enquanto a luz do TPMS  permanecer acesa. Se este aviso aparecer, pare o veículo e ajuste a pressão dos pneus, conforme o valor indicado para pneus FRIOS na etiqueta de especificação de pressão e carga dos pneus.

Consulte: [Luz de advertência de baixa pressão nos pneus \(TPMS\) \(se equipado\) 2-13](#)  
[Sistema de Monitoramento da Pressão dos Pneus \(TPMS\) \(se equipado\) 5-7](#)

### 32 Aviso Erro do Sistema TPMS Veja o Manual do Proprietário (se equipado)

Este aviso aparece quando houver um erro com o TPMS. Se este aviso se acender, leve o veículo para ser verificado em uma concessionária NISSAN.

### 33 Aviso Indisponível Cabine Alta Temperatura (se equipado)

Este aviso aparece quando a temperatura interna do veículo alcançar uma temperatura muito elevada fazendo com que o sensor dos sistemas a seguir não funcione corretamente.

- Sistema de advertência de mudança de faixa inteligente (LDW)\*
- Sistema de intervenção da mudança de faixa inteligente (LDP)\*
- Sistema de intervenção do monitoramento de ponto cego inteligente (BSI)\*

Quando a temperatura interna do veículo alcançar um nível normal, o aviso deve se apagar. Se o aviso continuar a aparecer, leve o veículo a uma concessionária Nissan para que o sistema seja verificado.

Consulte: [Sistema de advertência de mudança de faixa inteligente \(LDW\) \(se equipado\) 5-54](#)  
[Sistema de intervenção da mudança de faixa inteligente \(LDP\) \(se equipado\) 5-57](#)  
[Sistema de intervenção do monitoramento de ponto cego inteligente \(BSI\) \(se equipado\) 5-67](#)

### 34 - 35 Aviso Indisponível Radar Lateral Obstruído (se equipado)

Este aviso aparece quando o Sistema de Monitoramento de Ponto Cego Inteligente (BSW)\* ou Sistema de Intervenção do Monitoramento de Ponto Cego Inteligente (BSI)\* ou o Sistema de Alerta de Risco de Colisão Traseira (RCTA)\* se torna indisponível, pois é detectado obstrução no sensor de radar.

Consulte: [Sistema de monitoramento de ponto cego inteligente \(BSW\) \(se equipado\) 5-61](#)  
[Sistema de intervenção do monitoramento de ponto cego inteligente \(BSI\) \(se equipado\) 5-67](#)  
[Sistema de alerta de risco de colisão traseira \(RCTA\) \(se equipado\) 5-76](#)

**36** Aviso Indisponível Radar Frontal Obstruído (se equipado)

Este aviso aparece quando o Sistema do Alerta Inteligente de Colisão e Assistente de Frenagem (FEB)\* ou Sistema do Alerta de Colisão Frontal (FCW)\* se torna indisponível, pois é detectado obstrução no sensor de radar dianteiro.

Consulte: [Sistema do alerta inteligente de colisão e assistente de frenagem \(FEB\) \(se equipado\) 5-81](#)

[Sistema do alerta de colisão frontal \(FCW\) \(se equipado\) 5-86](#)

**37 - 40** Aviso Indisponível Avaria do Sistema (se equipado)

Este aviso aparece quando existe uma falha nos sistemas a seguir, se o veículo estiver equipado com eles.

- Sistema de advertência de mudança de faixa inteligente (LDW)\*
- Sistema de intervenção da mudança de faixa inteligente (LDP)\*
- Sistema de monitoramento de ponto cego inteligente (BSW)\*
- Sistema de intervenção do monitoramento de ponto cego inteligente (BSI)\*
- Sistema de alerta de risco de colisão traseira (RCTA)\*
- Sistema do alerta inteligente de colisão e assistente de frenagem (FEB)\*
- Sistema do alerta de colisão frontal (FCW)\*

Se este aviso aparecer, pare o veículo em um lugar seguro, desligue e ligue novamente o motor. Se o aviso continuar a aparecer, leve o veículo a uma concessionária Nissan para que o sistema seja verificado.

Consulte: [Sistema de advertência de mudança de faixa inteligente \(LDW\) \(se equipado\) 5-54](#)

[Sistema de intervenção da mudança de faixa inteligente \(LDP\) \(se equipado\) 5-57](#)

[Sistema de monitoramento de ponto cego inteligente \(BSW\) \(se equipado\) 5-61](#)

[Sistema de intervenção do monitoramento de ponto cego inteligente \(BSI\) \(se equipado\) 5-67](#)

[Sistema de alerta de risco de colisão traseira \(RCTA\) \(se equipado\) 5-76](#)

[Sistema do alerta inteligente de colisão e assistente de frenagem \(FEB\) \(se equipado\) 5-81](#)

[Sistema do alerta de colisão frontal \(FCW\) \(se equipado\) 5-86](#)

**41** Aviso Falha no Sistema (se equipado)

Se o sistema de alerta inteligente de atenção do motorista (IDA)\* estiver com falha, este aviso aparecerá no display de informações e a função será interrompida automaticamente.

Consulte: [Sistema de Alerta Inteligente de Atenção do Motorista \(IDA\) \(se equipado\) 5-92](#)

**42** Aviso Indisponível Más Condições na Estrada (se equipado)

Este aviso aparece quando o Sistema de Intervenção da Mudança de Faixa Inteligente (LDP)\* ou o Sistema de Intervenção do Monitoramento de Ponto Cego Inteligente (BSI)\* estiver acionado.

O Sistema de Intervenção da Mudança de Faixa Inteligente (LDP)\* ou o Sistema de Intervenção do Monitoramento de Ponto Cego Inteligente (BSI)\* é cancelado automaticamente sob as seguintes condições:

- Quando o controle de estabilidade VDC estiver operando
- Quando um pneu estiver patinando

O sistema acima não pode ser utilizado em algumas situações (VDC operando e pneu patinando).

Consulte: [Sistema de intervenção da mudança de faixa inteligente \(LDP\) \(se equipado\) 5-57](#)

[Sistema de intervenção do monitoramento de ponto cego inteligente \(BSI\) \(se equipado\) 5-67](#)

#### 43 Aviso Atualmente Indisponível (se equipado)

Este aviso pode ser exibido quando o Sistema de Intervenção da Mudança de Faixa Inteligente (LDP)\* ou o Sistema de Intervenção do Monitoramento de Ponto Cego Inteligente (BSI)\* estiver acionado.

O Sistema de Intervenção da Mudança de Faixa Inteligente (LDP)\* ou o Sistema de Intervenção do Monitoramento de Ponto Cego Inteligente (BSI)\* é cancelado automaticamente sob as seguintes condições:

- Quando o controle de estabilidade VDC estiver desligado
- Quando o interruptor do seletor de tração (4WD) estiver na posição 4H ou 4LO (modelos **4x4**)

O sistema acima não pode ser utilizado em algumas situações (VDC operando, pneu patinando e sistema VDC estiver desligado).

Consulte: [Sistema de intervenção da mudança de faixa inteligente \(LDP\) \(se equipado\) 5-57](#)

[Sistema de intervenção do monitoramento de ponto cego inteligente \(BSI\) \(se equipado\) 5-67](#)

#### 44 - 47 Avisos ARLA32 (se equipado)

Se o nível de ARLA32\* (AdBlue) no tanque estiver baixo ou existir uma falha no sistema ARLA32\* (AdBlue) SCR, este aviso aparecerá no display de informações.

Consulte: [Sistema de redução catalítica seletiva \(SCR\) ARLA32 \(AdBlue\) \(se equipado\) 5-14](#)

## COMPUTADOR DE BORDO

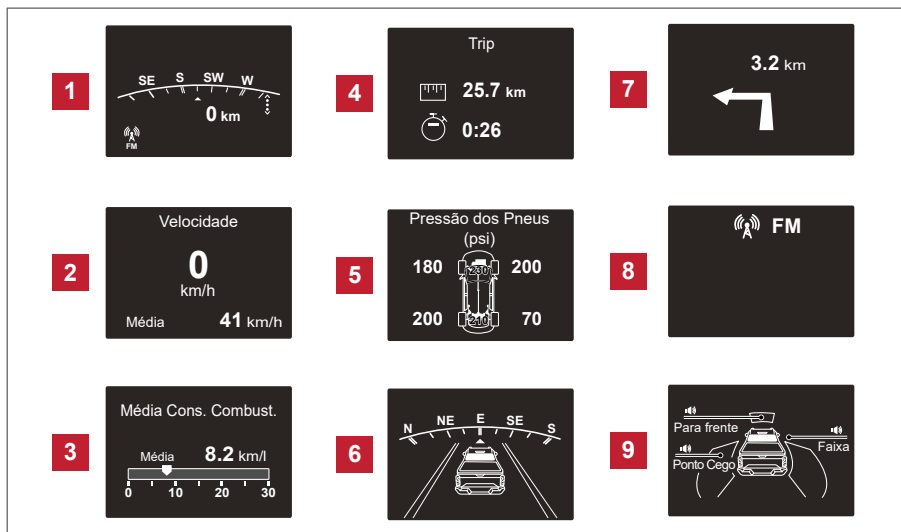

**1** Início

O modo da tela inicial exibe as seguintes informações:

- Velocidade do veículo
- Bússola\*
- Áudio\*

**2** Velocidade do veículo (km/h ou MPH)

O modo de velocidade do veículo mostra a velocidade atual e a média das velocidades desde a última reinicialização.

**Velocidade média do veículo:**

A velocidade média exibida é atualizada a cada 30 segundos. Nos primeiros 30 segundos após a reinicialização, o display mostra “— —”.

Para reinicializar a velocidade média, acione e segure o botão OK no volante de direção por mais de 1 segundo. Para reinicializar o consumo de combustível e a velocidade média, acione e segure o botão OK por mais de 3 segundos.

**3** Média de consumo de combustível (l (litro)/100 km, km/l (litro) ou MPG)

O modo da média de consumo de combustível mostra a média de consumo desde a última reinicialização.

O display é atualizado a cada 30 segundos. Nos primeiros 500 m (1/3 de milha) após a reinicialização, o display mostra “— —”.

Para reinicializar o consumo de combustível, pressione e mantenha pressionado o botão OK por mais de 1 segundo.

Para reinicializar o consumo de combustível e a velocidade média, pressione e mantenha pressionado o botão OK por mais de 3 segundos.

**4** Tempo decorrido e hodômetro parcial (km ou milhas)**Tempo decorrido:**

O modo de tempo mostra o tempo decorrido desde a última reinicialização. O tempo exibido poderá ser reinicializado, acionando o botão OK por mais de 1 segundo. (O hodômetro parcial também será reinicializado simultaneamente.)

**Hodômetro parcial:**

O modo do hodômetro parcial mostra a distância total percorrida desde a última reinicialização. Para reinicializar, pressione o botão OK por mais de 1 segundo. (O tempo decorrido também será reinicializado simultaneamente.)

**5** Pressão dos Pneus (se equipado)

O modo de pressão dos pneus mostra a pressão dos quatro pneus, enquanto o veículo for conduzido.

Quando a advertência Pressão dos Pneus Baixa for exibida, o display poderá ser alterado para o modo de pressão dos pneus, pressionando o botão OK para revelar mais detalhes da mensagem de advertência que estiver sendo exibida.

**6** Bússola (se equipado)

O modo de bússola mostra a direção na qual o veículo está se deslocando.

**7** Navegação (se equipado)

Quando o guia de rota estiver definido no sistema de navegação, este item mostrará informações da rota de navegação.

Para mais detalhes, consulte o Manual do Sistema Multimídia.



**8** Áudio (se equipado)

O modo de áudio mostra o status das informações de áudio.

**9** Auxílio de Condução (se equipado)

O modo assistência ao condutor mostra as condições de operação para os seguintes sistemas.

- Sistema de Advertência de Mudança de Faixa Inteligente (LDW) (se equipado)
- Sistema de Intervenção de Mudança de Faixa Inteligente (LDP) (se equipado)
- Sistema de Monitoramento de Ponto Cego Inteligente (BSW) (se equipado)
- Sistema do Intervenção do Monitoramento de Ponto Cego Inteligente (BSI) (se equipado)
- Sistema do Alerta de Colisão e Assistente de Frenagem (FEB) (se equipado)
- Sistema de Alerta de Colisão Frontal (FCW) (se equipado)

Consulte: [Sistema de advertência de mudança de faixa inteligente \(LDW\) \(se equipado\) 5-54](#)

[Sistema de intervenção da mudança de faixa inteligente \(LDP\) \(se equipado\) 5-57](#)

[Sistema de monitoramento de ponto cego inteligente \(BSW\) \(se equipado\) 5-61](#)

[Sistema de intervenção do monitoramento de ponto cego inteligente \(BSI\) \(se equipado\) 5-67](#)

[Sistema do alerta inteligente de colisão e assistente de frenagem \(FEB\) \(se equipado\) 5-81](#)

[Sistema do alerta de colisão frontal \(FCW\) \(se equipado\) 5-86](#)

## SISTEMAS DE SEGURANÇA (SE EQUIPADO)

O seu veículo possui dois tipos de sistemas de segurança:

- Sistema de segurança do veículo (se equipado)
- Sistema imobilizador do Veículo Nissan (se equipado)

### SISTEMA DE SEGURANÇA DO VEÍCULO (se equipado)

O sistema de segurança do veículo emite sinais de alarme visual e sonoro caso uma porta seja aberta, estando o sistema ativado. Entretanto, este não é um sistema do tipo detecção de movimento que é ativado quando o veículo é movido ou ocorre uma vibração.

O sistema ajuda a impedir o furto do veículo, mas não pode prevenir, nem pode proteger os componentes do interior, ou exterior do veículo em todas as situações. Sempre proteja seu veículo mesmo se for estacionar por um curto período. Nunca deixe a sua Chave Inteligente no veículo, e sempre trave o veículo quando o mesmo não estiver à vista. Esteja atento aos arredores, e estacione em áreas seguras e bem iluminadas quando for possível.

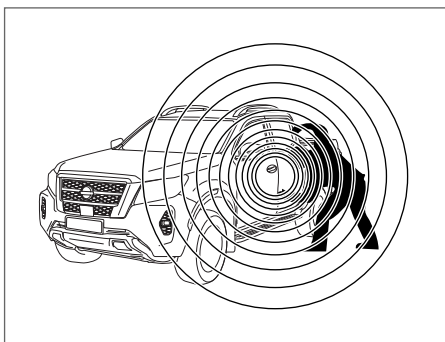

Vários dispositivos que oferecem proteção adicional, como os componentes de travas, marcas de identificação e sistemas de rastreamento, estão disponíveis nas lojas de autopeças e lojas especializadas. A sua concessionária Nissan também pode oferecer estes equipamentos. Verifique com a sua companhia de seguro se você pode ser favorecido com descontos para os vários itens de proteção.





## Como ativar o sistema de segurança do veículo

1. Feche todos os vidros. **(O sistema pode ser ativado mesmo com os vidros abertos.)**
2. Remova a chave do interruptor de ignição.
3. Feche todas as portas. Trave todas as portas. As portas podem ser travadas com a chave, com o interruptor de trava elétrica das portas (se a porta, capô, ou tampa traseira for aberta, travada e então fechada), ou com o controle remoto.

Operação do controle remoto:

- Pressione o botão  no controle remoto. Todas as portas são travadas. As luzes de emergência piscam duas vezes e a buzina soa uma vez para indicar que todas as portas foram travadas.
- Quando o botão  for pressionado com todas as portas travadas, as luzes de emergência piscam duas vezes e a buzina soa uma vez para indicar que as portas já estão travadas.

A buzina pode ou não emitir bipes.

Confirme se a luz indicadora  está acesa. A luz pisca por cerca de 20 segundos. O sistema de segurança do veículo agora está pré-ativado. Após cerca de 30 segundos, o sistema de segurança do veículo altera automaticamente para a condição ativada. A luz indicadora  começa a piscar a cada 3 segundos. Caso durante este período de pré-ativação de 30 segundos, a porta do motorista for destravada pela chave ou pelo controle remoto, ou o interruptor de ignição for colocado na posição ACC ou ON, o sistema não será ativado.

- **Se a chave for girada lentamente ao travar a porta do motorista, o sistema pode não ser ativado. Além disso, se a chave for girada além da posição vertical para a posição de desbloqueio o sistema pode ser desarmado, quando a chave for removida. Se a luz indicadora de falha  se acender por um período de tempo, abra a porta uma vez e trave-a de novo.**
- **Mesmo que o motorista e/ou os passageiros estejam no veículo, o sistema será acionado com todas as portas fechadas e travadas com o interruptor de ignição posicionado em OFF.**

## Ativação do sistema de segurança do veículo

O sistema de segurança do veículo irá emitir o seguinte alarme:

- As luzes sinalizadoras de emergência piscarão e a buzina soará intermitentemente.
- O alarme se desliga automaticamente após um período de tempo. Entretanto, o alarme dispara novamente se o veículo for violado outra vez. O alarme pode ser desativado destravando-se a porta do motorista através do interruptor de solicitação, pressionando o botão  do controle remoto ou posicionando o interruptor de ignição na posição ON ou ACC.

O alarme é ativado ao:

- Abrir a porta sem utilizar o controle remoto (mesmo se a porta estiver destravada pelo sistema de trava interna ou pelo interruptor de trava de porta).

## Como parar o alarme ativado

O alarme para somente com o destravamento da porta do motorista ao pressionar o botão  no controle remoto ou colocando o interruptor de ignição na posição ON ou ACC.

## SISTEMA IMOBILIZADOR DO VEÍCULO NISSAN (se equipado)

O Sistema Imobilizador do Veículo Nissan não permite a partida do motor sem o uso da chave registrada.

Caso o motor falhe ao dar a partida usando uma chave registrada (por exemplo, quando há interferência causada por outra chave registrada, um dispositivo automatizado de pagamento de pedágio ou dispositivo de pagamento automático no chaveiro da chave), dê partida ao motor novamente usando os seguintes procedimentos.

1. Deixe o interruptor de ignição na posição ON durante aproximadamente 5 segundos.
2. Coloque o interruptor de ignição na posição OFF ou LOCK, e aguarde aproximadamente 10 segundos.
3. Repita as etapas 1 e 2.
4. Dê partida ao motor novamente.

Caso volte a ocorrer a falha na partida, a Nissan recomenda colocar a chave registrada em um chaveiro separado, a fim de evitar a interferência de outros dispositivos.

## SISTEMA DE CONTROLE DO ÓLEO (SE EQUIPADO)

- 1 Distância para a substituição do óleo
- 2 Indicador de substituição do óleo
- 3 Lembrete de nível baixo
- 4 Aviso do sensor de nível de óleo

Quando o interruptor de ignição for colocado na posição ON, a informação sobre o óleo do motor é exibida.

A informação de óleo do motor informa a distância para a substituição do óleo, indicação do nível de óleo e falha no sensor de nível de óleo.

### 1 Distância para a substituição do óleo:

A distância para a substituição do óleo é exibida se a distância para substituição do óleo for inferior a 1.500 km (930 milhas).

- 2 **Indicador de substituição do óleo:** Quando a data da quilometragem ajustada estiver próxima, o indicador de substituição do óleo do motor será exibido no display. Após substituir o óleo, reinitialize a distância para a substituição do óleo. O indicador de substituição do óleo não irá reinitializar automaticamente. Consulte: [Definições 2-21](#)

A distância para o intervalo de substituição de óleo não pode ser ajustada manualmente, a definição é automática.



## CUIDADO

- Se o indicador de substituição de óleo for exibido, substitua o óleo do motor assim que possível. Conduzir o veículo com óleo deteriorado pode danificar o motor.
- Nunca faça a reinitialização se o óleo do motor não foi substituído. Sempre consulte uma concessionária Nissan para fazer a substituição de óleo do motor, incluindo a substituição do filtro de óleo e a reinitialização.

### NOTA:

- Não é possível desfazer a reinitialização.
- O óleo do motor deve ser substituído antes que a distância para substituição de óleo alcance 0 km (0 milha). Continuar a condução após a distância para substituição de óleo alcançar 0 km (0 milha) poderá resultar na redução do desempenho do motor.
- O filtro de partículas de Diesel (DPF) também pode ficar saturado porque a regeneração fica restrita uma vez que a distância para substituição de óleo atinge 0 km (0 milha). Faça a inspeção no veículo caso a condição acima ocorra. É recomendado procurar a concessionária Nissan para avaliação deste serviço.
- O intervalo de substituição de óleo é reduzido rapidamente com certos tipos de condução, especialmente baixas velocidades em condições urbanas.

- 3 Lembrete de nível baixo:** Se o indicador de nível baixo for exibido, o nível de óleo do motor está baixo. Se o lembrete para nível baixo for exibido, verifique o nível utilizando a vareta de nível do óleo do motor. Consulte: [Óleo do motor 8-9](#)

### CUIDADO

O nível do óleo deve ser verificado regularmente utilizando a vareta de nível de óleo do motor. Conduzir com uma quantidade insuficiente de óleo poderá danificar o motor e tal dano não é coberto pela garantia.

- 4 Aviso do sensor de nível de óleo:** Se o aviso do sensor de óleo for exibido, o sensor de nível de óleo do motor poderá estar com defeito. É recomendado entrar em contato com a concessionária Nissan imediatamente.

## RELÓGIO E TEMPERATURA AMBIENTE (SE EQUIPADO)

O relógio **1** e a temperatura ambiente\* **2** são exibidos na parte superior do display de informações do veículo.

### Relógio

Consulte: [Definições 2-21](#).

Consulte o Manual do Sistema Multimídia para ajustar o relógio.

### Temperatura ambiente (°C ou °F) (se equipado)

A temperatura ambiente é exibida em °C ou °F na faixa de -40 a 60°C (-40 a 140°F).

O modo de temperatura ambiente possui o recurso de advertência de baixa temperatura. Se a temperatura ambiente for inferior a 3°C (37°F), a advertência **3** será exibida na tela.

O sensor da temperatura ambiente está localizado na frente do radiador. O funcionamento do sensor poderá ser afetado pela estrada ou aquecimento do motor, direções do vento e outras condições relacionadas à condução. A temperatura exibida poderá ser diferente da temperatura ambiente atual ou da temperatura exibida em sinais ou painéis nas vias.

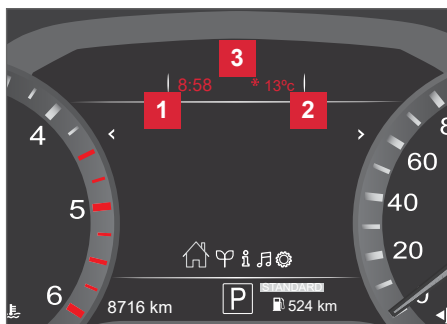

## LUZ INDICADORA DE SEGURANÇA (se equipado)

Para veículos sem Chave Inteligente: Esta luz piscará sempre que o interruptor de ignição estiver na posição LOCK, OFF ou ACC.

Para veículos com Chave Inteligente: Esta luz piscará quando o interruptor de ignição estiver na posição LOCK e a chave for removida do interruptor de ignição.

Esta função indica que o Sistema Imobilizador do Veículo Nissan está funcionando.

Se o Sistema Imobilizador do Veículo Nissan estiver com mau funcionamento, a luz continuará acesa enquanto o interruptor de ignição estiver na posição ON.

**Se a luz ainda permanecer acesa e/ou o motor não der partida, consulte a concessionária Nissan para verificar o sistema imobilizador do veículo o quanto antes. Leve todas as chaves codificadas do veículo quando for à concessionária Nissan para a verificação do sistema.**



## INTERRUPTOR DO LIMPADOR E DO LAVADOR DO PARA-BRISA

### FUNCIONAMENTO DO INTERRUPTOR

O limpador e o lavador do para-brisa funcionam quando o interruptor de ignição estiver na posição ON.

Empurre a alavanca para baixo para acionar o limpador nas seguintes velocidades:

Mova a alavanca para cima **1** para ter um ciclo de operação (MIST) do limpador.

**2** Intermitente (INT) (Tipo A) – o funcionamento intermitente pode ser ajustado girando-se o botão para **A** (mais lento), ou **B** (mais rápido). Além disso, a velocidade de funcionamento intermitente varia de acordo com a velocidade do veículo. (Por exemplo, quando a velocidade do veículo for alta, a velocidade de funcionamento intermitente será mais rápida.)

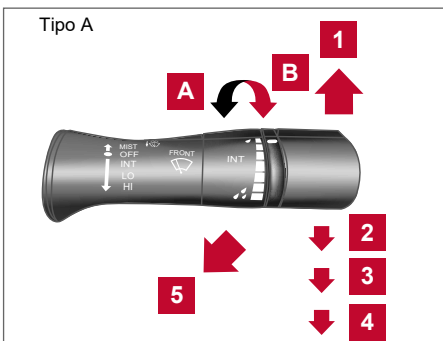

AUTO (Tipo B)\*: Ajusta a sensibilidade automática do sensor de chuva, girando-se o anel de controle de velocidade.

**3** Baixa (LO) – funcionamento com velocidade baixa contínua.

**4** Alta (HI) – funcionamento com velocidade alta contínua.

Puxe a alavanca em sua direção **5** para funcionar o lavador. O limpador também entrará em funcionamento várias vezes.

**NOTA:** A função do limpador intermitente baseada na velocidade de condução pode ser desativada. Consulte: [Display de informações do veículo 2-20](#).

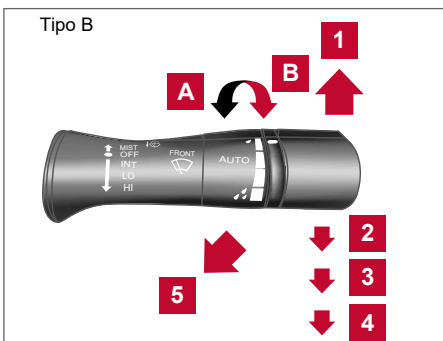

### **⚠ CUIDADO**

Em temperaturas muito baixas o fluido do lavador pode congelar-se no para-brisa e prejudicar sua visão e vir a causar um acidente. Aqueça o para-brisa com o desembaçador antes de lavá-lo.

### **⚠ ATENÇÃO**

- Não acione o lavador continuamente por mais de 30 segundos.
- Não acione o lavador se o reservatório de fluido estiver vazio.
- Não abasteça o reservatório de fluido do lavador de para-brisa somente com o fluido concentrado.
- Alguns fluidos concentrados do lavador do para-brisa à base de álcool metílico podem manchar a grade permanentemente ao respingar durante o abastecimento do reservatório do lavador de para-brisa.
- Faça uma pré-mistura do fluido concentrado do lavador de para-brisa com água, conforme os níveis recomendados pelo fabricante, antes de colocar o fluido no reservatório do fluido do lavador de para-brisa. Não use o reservatório do fluido do lavador de para-brisa para misturar o fluido concentrado e a água.

**NOTA:**

Se a operação do limpador do para-brisa for interrompida pela neve ou gelo, o limpador poderá parar de mover-se para proteger o motor. Se isto ocorrer, coloque o interruptor do limpador na posição OFF e remova a neve ou gelo que está sobre ou ao redor do braço do limpador. Em aproximadamente 1 minuto, acione o interruptor novamente para operar o limpador.

## SISTEMA DE LIMPADOR AUTOMÁTICO COM SENSOR DE CHUVA (SE EQUIPADO)

O sistema de limpador automático com sensor de chuva ativa automaticamente os limpadores e ajusta a velocidade do limpador, conforme a intensidade da chuva, usando o sensor de chuva localizado na parte superior do para-brisa.

Para ativar o sistema de limpador automático com sensor de chuva, acione a alavanca para baixo até a posição AUTO **1**. O limpador irá operar uma vez, enquanto o interruptor de ignição estiver na posição ON.

O nível de sensibilidade do sensor de chuva pode ser ajustado girando-se o seletor em direção à dianteira **2** (Alta) ou em direção à traseira **3** (Baixa).

Alta — Operação com sensibilidade alta

Baixa — Operação com sensibilidade baixa

Para desativar o sistema do limpador automático com sensor de chuva, acione a alavanca para cima até a posição OFF, ou para baixo até a posição LO ou HI.

Consulte: [Display de informações do veículo 2-20](#).



### **⚠ ATENÇÃO**

- Não toque no sensor de chuva nem na área ao seu redor quando o interruptor do limpador estiver na posição AUTO e o interruptor de ignição estiver na posição ON. Os limpadores poderão operar de forma inesperada provocando um acidente com ferimentos ou danos ao limpador.
- Os limpadores automáticos com sensor de chuva são designados para serem usados durante a chuva. Se o interruptor for deixado na posição AUTO, os limpadores poderão operar inesperadamente se houver sujeira, impressão digital, óleo ou insetos aderidos acima ou ao redor do sensor. Os limpadores também poderão operar pela presença de gases de escape ou umidade no sensor de chuva.
- Caso o para-brisa possua repelente de água, a velocidade dos limpadores automáticos com sensor de chuva poderá ser maior mesmo que a intensidade da chuva seja pequena.
- Certifique-se de desativar o sistema de limpador automático com sensor de chuva quando levar o veículo a um serviço de lava-rápido.
- Os limpadores automáticos com sensor de chuva poderão não operar mesmo que esteja chovendo, se a chuva não atingir o sensor de chuva.
- É recomendado utilizar palhetas de limpador genuínas NISSAN, para uma operação adequada do limpador automático com sensor de chuva.

Consulte: [Palhetas do limpador 8-27](#).

## INTERRUPTOR DO DESEMBAÇADOR DO VIDRO TRASEIRO

Para desembaçar o vidro traseiro, ligue o motor e acione o interruptor do desembaçador do vidro traseiro. A luz indicadora do desembaçador do vidro traseiro no interruptor **A** se acenderá. Pressione o interruptor novamente para desligar o desembaçador.

O desembaçador do vidro traseiro desligará automaticamente após cerca de 15 minutos.

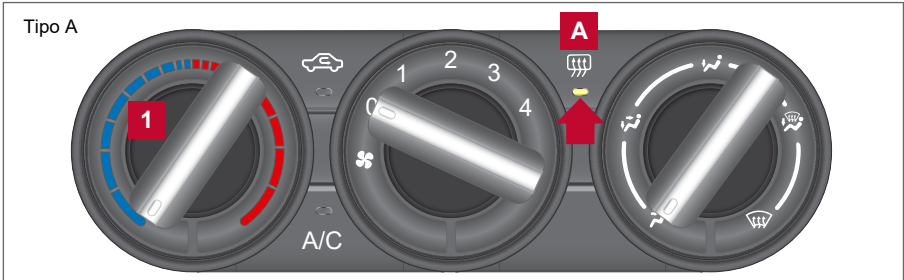

### **⚠ CUIDADO**

Ao limpar a parte interna do vidro traseiro, tome cuidado para não arranhar ou danificar os filamentos do desembaçador do vidro traseiro.

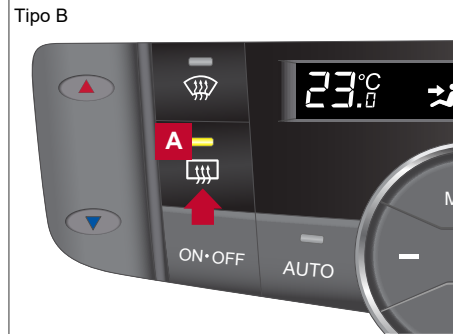

## INTERRUPTOR DO FAROL E LUZES INDICADORAS DE DIREÇÃO

### INTERRUPTOR DE CONTROLE DOS FARÓIS

- 1 Quando girar o interruptor para a posição , as lanternas dianteiras e traseiras, luz da placa de licença e iluminação do painel de instrumentos se acenderão.
- 2 Ao girar o interruptor para a posição , os faróis se acendem e as demais luzes permanecem acesas.

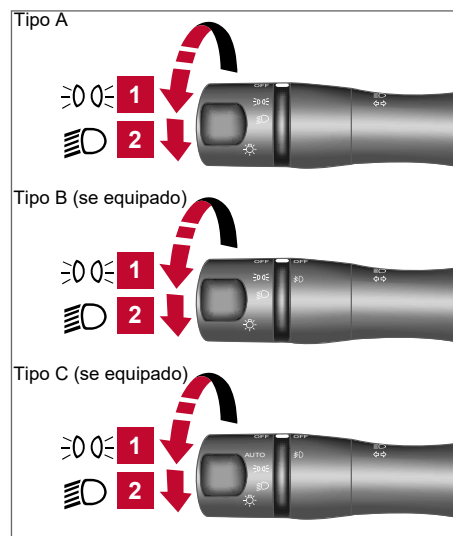

## CUIDADO

Utilize os faróis com o motor em funcionamento para evitar a descarga da bateria do veículo.

### Iluminação “Follow me home” (se equipado)

O recurso “follow me home” permite o fornecimento de iluminação do veículo após o interruptor de ignição ter sido colocado na posição OFF. Puxando a alavanca do farol em sua direção uma vez serão ativados os faróis por aproximadamente 30 segundos. Após esse período de tempo serão desligados automaticamente. É possível aumentar o período de iluminação em até 2 minutos, puxando a alavanca do farol quatro vezes.

#### NOTA:

O recurso “follow me home” pode ser cancelado colocando o interruptor de ignição na posição ON.

### Seleção do farol

Para selecionar a função farol alto, empurre a alavanca para frente. O farol alto se acenderá e a luz indicadora  também.

Puxe a alavanca para trás para selecionar o farol baixo .

Puxe e solte a alavanca para piscar o farol alto, ativando e desativando.

### Acionamento Automático do Farol Alto (se equipado)

O sistema de Acionamento Automático do Farol Alto irá funcionar quando o veículo for conduzido em velocidades de aproximadamente 40 km/h ou superior. Se um veículo que se aproxima ou um veículo adjacente aparecer na frente do veículo, quando o farol alto estiver aceso, o farol será alterado automaticamente para farol baixo.

## ATENÇÃO

- O sistema de acionamento automático do farol alto é um recurso, mas não é um substituto para a condução segura. O motorista deve permanecer alerta em todos os momentos, garantir práticas de direção seguras e alternar entre o farol alto e baixo, quando for necessário.
- O farol alto ou o farol baixo pode não ser alternado automaticamente nas seguintes condições. Altere o farol alto e o farol baixo manualmente.
  - Durante mau tempo (chuva, neblina, neve, vento, etc.).
  - Quando uma fonte de luz semelhante a um farol ou lanterna está nas proximidades do veículo.
  - Quando os faróis do veículo que se aproxima no sentido contrário ou do veículo à frente são apagados, a cor da luz é afetada devido aos materiais estranhos nas luzes, ou quando o feixe de luz está fora de posição.
- Quando houver uma mudança repentina e contínua na luminosidade.
- Ao dirigir em uma estrada que passa por colinas, ou uma estrada com diferenças de nível.
- Ao dirigir em estradas com muitas curvas.
- Quando uma sinalização ou uma superfície espelhada está refletindo uma luz intensa em direção à frente do veículo.
- Quando um baú, etc. transportado por um veículo à frente, reflete uma luz intensa.
- Quando um farol do veículo está danificado ou sujo.
- Quando o veículo está inclinado devido a um pneu furado, sendo rebocado, etc.



## ⚠️ ATENÇÃO

- O tempo para alternar entre farol baixo e farol alto pode mudar nas seguintes situações.
  - A luminosidade dos faróis do veículo que se aproxima no sentido contrário ou do veículo à frente.
  - O movimento e direção do veículo que se aproxima no sentido contrário ou do veículo à frente.
  - Quando somente uma luz do veículo que se aproxima no sentido contrário ou do veículo à frente está acesa.
  - Quando o veículo que se aproxima no sentido contrário ou do veículo à frente é uma motocicleta.
  - Condições da estrada (inclinação, curva, superfície da estrada, etc.).
  - O número de passageiros e a quantidade de bagagens.

### OPERAÇÃO DO ACIONAMENTO AUTOMÁTICO DO FAROL ALTO

Para ativar o sistema de acionamento automático do farol alto, coloque o interruptor do farol na posição AUTO **1** e empurre a alavanca para a frente **2** (posição do farol alto). A luz indicadora de acionamento automático do farol alto  se acenderá no painel de instrumentos, enquanto os faróis estiverem acesos.

Se a luz indicadora de acionamento automático do farol alto  não se acender na condição acima, isso pode indicar que o sistema não está funcionando corretamente. É recomendado que o veículo seja conduzido a uma concessionária Nissan para efetuar um serviço de verificação.

Quando a velocidade do veículo diminui para menos de aproximadamente 30 km/h, o farol permanece como farol baixo.

Para desativar o sistema de acionamento automático do farol alto, coloque o interruptor dos faróis na posição  ou selecione a posição do farol baixo, colocando a alavanca na posição neutra.

### Manutenção do sensor da imagem ambiente

O sensor da imagem ambiente **A** para o sistema de acionamento automático do farol alto está localizado na frente do espelho retrovisor interno. Para manter o funcionamento correto do sistema de acionamento automático do farol alto e evitar falha no sistema, observe o seguinte:

- Mantenha sempre o para-brisa limpo.
- Não coloque um adesivo (incluindo material transparente) nem instale um acessório próximo ao sensor da imagem ambiente.
- Não bata ou danifique a área ao redor do sensor da imagem ambiente. Não toque na lente do sensor localizada no sensor da imagem ambiente.

Se o sensor da imagem ambiente estiver danificado devido a um acidente, é recomendado que o veículo seja conduzido a uma concessionária Nissan.

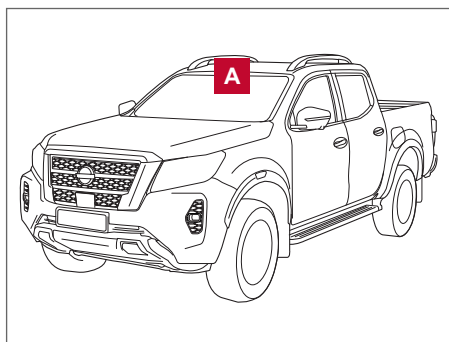
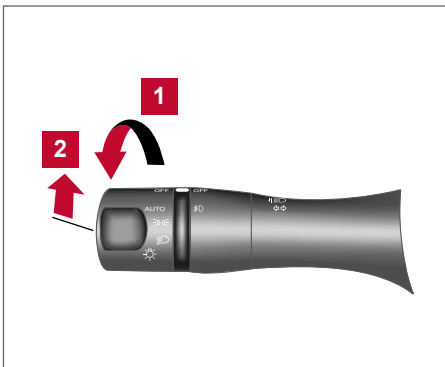

## Sistema de proteção da bateria

O sistema de proteção da bateria automaticamente desligará a ignição após um período quando o interruptor de ignição estiver posicionado em ACC (com Chave Inteligente). Quando o interruptor de ignição for posicionado em OFF, com o interruptor dos faróis na posição “lanterna”, “farol baixo” ou “farol de neblina” e o cliente ativar a trava da porta utilizando o controle remoto ou o interruptor de solicitação\*, todo o sistema do farol se desligará automaticamente para evitar o consumo desnecessário da bateria.

## Sistema de iluminação automática (se equipado)



O sistema de iluminação automática permite que os faróis sejam ligados e desligados automaticamente. O sistema de iluminação automática pode:

- Acender os faróis, lanternas dianteiras e traseiras, luz da placa e iluminação do painel de instrumentos quando em ambiente escuro.
- Apagar todas as luzes quando em ambiente claro.
- Manter as lanternas acesas por um período após o interruptor de ignição estar posicionado em OFF e todas as portas travadas.

Para ligar o sistema de iluminação automática:

1. Gire o interruptor do farol para a posição AUTO **1**.
2. Coloque o botão de partida na posição ON.
3. O sistema de iluminação automática liga e desliga os faróis automaticamente.

Quando o veículo for estacionado em um ambiente escuro o sistema permite que as lanternas permaneçam acesas por um período de tempo, após o desligamento do veículo e a saída dos passageiros. Os faróis serão automaticamente desligados após um período de tempo a partir do fechamento da última porta.

Para desligar o sistema de iluminação automática, coloque o interruptor na posição OFF,  ou .

Certifique-se de não colocar nada em cima do sensor do sistema de iluminação automática localizado na parte superior do painel de instrumentos. Se o mesmo for coberto, o sistema conclui que está escuro e acende os faróis. Se isto ocorrer quando deixar o veículo com o motor desligado e o botão de partida na posição ON, a bateria do veículo será descarregada.

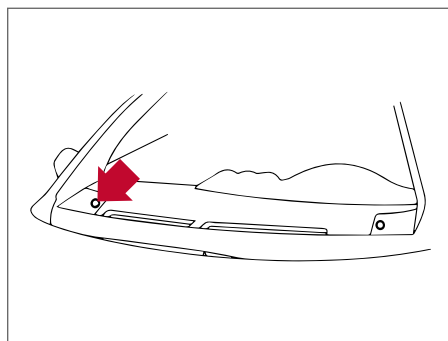

## SISTEMA DA LUZ DE CONDUÇÃO DIURNA (DRL) (se equipado)

As luzes de condução diurna (DRL) estão localizadas perto dos faróis de neblina\* e se acendem automaticamente quando é dada a partida do motor e quando o freio de estacionamento é liberado.

As luzes de condução diurna operam com o interruptor dos faróis na posição OFF.

Caso o freio de estacionamento esteja aplicado antes da partida no motor, a luz de condução diurna não se acenderá.

A luz de condução diurna se manterá ligada, enquanto o motor estiver em funcionamento.

Na sombra, é necessário posicionar o interruptor dos faróis na posição ON para iluminar os interruptores e controles interiores, como aqueles que permanecem em OFF, enquanto o interruptor estiver na posição OFF.

### CUIDADO

**Quando o Sistema da Luz de Condução Diurna estiver ativado, as lanternas traseiras do veículo não estarão ativadas. É necessário, na sombra, ligar os faróis. A falha neste procedimento pode causar acidentes, ferindo você e outras pessoas.**

## SISTEMA DA LUZ DE CONDUÇÃO DIURNA (DRL) LED (se equipado)

Os faróis se acendem automaticamente (o farol baixo é utilizado para o sistema da luz de condução diurna (DRL) LED) quando é dada a partida do motor e o freio de estacionamento é liberado.

A luz de condução diurna (DRL) LED opera com o interruptor dos faróis na posição OFF e se manterá ligada, enquanto o motor estiver em funcionamento. Na sombra, é necessário posicionar o interruptor dos faróis na posição ON para iluminar os interruptores e controles interiores, como aqueles que permanecem em OFF, enquanto o interruptor estiver na posição OFF.

### CUIDADO

**Quando o sistema da luz de condução diurna (DRL) LED estiver ativado, as lanternas traseiras do veículo não estarão ativadas. É necessário, na sombra, ligar os faróis. A falha neste procedimento pode causar acidentes, ferindo você e outras pessoas.**

## INTERRUPTOR DAS LUZES INDICADORAS DE DIREÇÃO

### Luzes indicadoras de direção

- 1 Movia a alavanca para cima ou para baixo para sinalizar a mudança de direção. Após fazer a curva, as luzes indicadoras de direção desligarão automaticamente.

### Sinal de mudança de faixa

- 2 Para sinalizar uma mudança de faixa, movia a alavanca para cima ou para baixo até o ponto onde a luz indicadora começa a piscar, sem reter a alavanca.



As luzes indicadoras de direção irão piscar por três ciclos automaticamente.

Consulte: [Como utilizar o display de informações do veículo 2-20](#)

## INTERRUPTOR DO FAROL DE NEBLINA (se equipado)

Para ligar o farol de neblina, coloque o interruptor dos faróis na posição  $\Rightarrow$   $\text{O} \Leftarrow$ , em seguida, coloque o interruptor do farol de neblina na posição  $\text{O}$ .

Para desligar o farol de neblina, coloque o interruptor do farol de neblina na posição OFF.



## INTERRUPTOR DO FILTRO DE PARTÍCULAS DE DIESEL (DPF) (SE EQUIPADO)

O interruptor do filtro de partículas de Diesel ou interruptor do DPF pode ser utilizado para iniciar o procedimento de regeneração do DPF. O interruptor acende quando a luz de advertência do DPF se acende, indicando para o motorista que o material particulado acumulou no filtro, e não pode ser queimado automaticamente.

Consulte: [Luz de advertência do filtro de partículas de Diesel \(DPF\) \(se equipado\) 2-11](#)

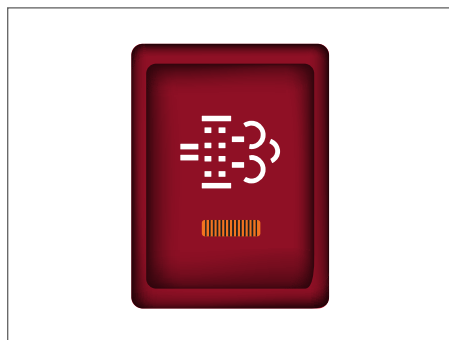

## BANCOS AQUECIDOS (SE EQUIPADO)

Os bancos dianteiros são aquecidos por aquecedores embutidos.

1. Dê partida ao motor.
2. Pressione a posição LO ou HI do interruptor, conforme desejado. A luz indicadora no interruptor se acenderá.

O aquecedor é controlado por um termostato, que liga e desliga automaticamente o aquecedor. A luz indicadora permanecerá acesa enquanto o interruptor estiver ligado.

3. Quando o banco estiver aquecido ou antes de sair do veículo, certifique-se de desligar o interruptor.

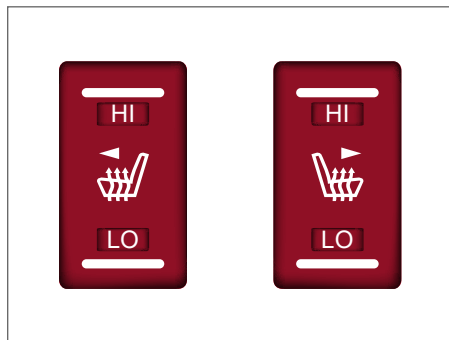

## ATENÇÃO

Não utilize nem permita que os ocupantes utilizem bancos aquecidos se você ou outra pessoa não puder monitorar a elevação da temperatura dos bancos. Da mesma forma, não permita que pessoas cujo organismo é imune à dor, em determinadas partes do corpo, entrem em contato com o banco. O uso do banco aquecido por tais pessoas pode resultar em ferimentos graves.

**⚠ CUIDADO**

- A bateria irá se descarregar se o aquecedor do assento for operado enquanto o motor não estiver em funcionamento.
- Não utilize o aquecedor dos bancos por períodos prolongados ou quando ninguém estiver utilizando os bancos.
- Não coloque nada sobre o banco que isole o calor como, por exemplo, cobertor, almofada, capa de banco, etc. Caso contrário, o banco poderá superaquecer.
- Não coloque objetos duros ou pesados ou que possam perfurar o banco, como alfinete ou objeto similar. Isto pode causar danos ao aquecedor.
- Qualquer líquido derramado no banco aquecido deve ser removido imediatamente com um pano seco. Ao limpar o banco, nunca utilize gasolina, benzeno, thinner, ou quaisquer materiais similares.
- Se alguma falha for encontrada ou o banco aquecido não funcionar, desligue o interruptor e verifique o sistema em uma concessionária Nissan.

**INTERRUPTOR DO CONTROLE MANUAL DE NIVELAMENTO DOS FARÓIS (SE EQUIPADO)**

Dependendo do número de passageiros e da carga transportada no veículo, o ângulo vertical do fecho de luz dos faróis pode ficar mais elevado do que o desejado.

Ao conduzir o veículo em estradas com muitos aclives, o fecho de luz dos faróis pode causar ofuscamento no espelho retrovisor interno do veículo à frente ou no para-brisa do veículo que está trafegando na direção contrária. O ângulo vertical do fecho de luz dos faróis pode ser alterado, rolando o interruptor para cima ou para baixo. Quanto maior for o número exibido no interruptor, menor será o ângulo vertical do fecho de luz dos faróis.

Quando viajar sem transportar uma carga muito pesada ou estiver em uma estrada plana, selecione a posição 0.

Selecione a posição do interruptor de acordo com os parâmetros da tabela a seguir:

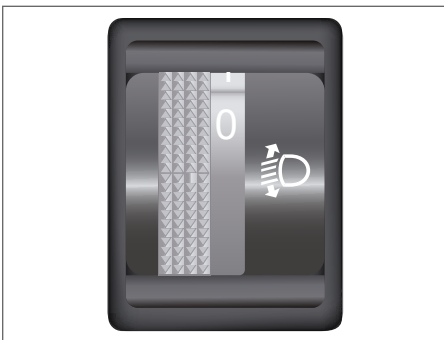

Carga no veículo	Posição do interruptor
Apenas motorista ou Motorista + Passageiro dianteiro	0
Motorista + Passageiro dianteiro + Passageiros no banco traseiro	0
Motorista + Passageiro dianteiro + Passageiros no banco traseiro + Bagagem pela metade	1
Motorista + Passageiro dianteiro + Passageiros no banco traseiro + Bagagem (Sem trailer)	2
Motorista + Bagagem (Sem trailer)	3

## INTERRUPTOR DO CONTROLE ELETRÔNICO DE ESTABILIDADE (VDC) OFF

O veículo deve ser conduzido com o sistema de controle eletrônico de estabilidade (VDC) na maioria das condições de condução.

Se o veículo estiver atolado na lama ou neve, o sistema VDC reduz a potência do motor para reduzir o giro da roda. A rotação do motor será reduzida mesmo que o acelerador esteja totalmente pressionado. Caso seja necessária a potência máxima do motor para liberar um veículo atolado, desligue o sistema VDC. Para desligar o sistema VDC, pressione o botão VDC OFF. A luz indicadora irá ligar.

Pressione novamente o botão VDC OFF ou dê partida no motor novamente para ligar o sistema.

Consulte: [Sistema de controle eletrônico de estabilidade \(VDC\) 5-50.](#)



## INTERRUPTOR DO SISTEMA DE BLOQUEIO ELETRÔNICO DO DIFERENCIAL TRASEIRO (E-LOCK) (SE EQUIPADO)

### ⚠️ ATENÇÃO

- Nunca deixe o sistema E-Lock ativado ao dirigir em estradas com superfícies duras ou pavimentadas. Quando o sistema E-lock está ativado, a dirigibilidade do veículo pode ser afetada. Fazer curvas com o veículo, especialmente em altas velocidades, poderá causar a perda de controle, resultando em acidente e ferimentos graves.



### ⚠️ ATENÇÃO

- Nunca utilize o sistema E-Lock em estradas com superfícies escorregadias como neve ou gelo. Utilizar o sistema E-Lock ao dirigir nestas condições pode causar o movimento inesperado do veículo durante o freio-motor, aceleração ou ao realizar curvas, o que poderia resultar em acidentes e ferimentos graves.
- Utilize o bloqueio eletrônico do diferencial traseiro somente quando não for possível liberar um veículo preso mesmo utilizando a posição 4L.
- Após a utilização do bloqueio eletrônico do diferencial traseiro, ou durante a condução normal, desligue o interruptor.

### ⚠️ CUIDADO



- Não utilize o sistema de bloqueio eletrônico do diferencial traseiro em pavimento seco, quando o veículo estiver fazendo uma curva, ou se os pneus estiverem girando. Isso poderia danificar os componentes da transmissão.
- Não dirija o veículo em velocidades superiores a 20 km/h (12 mph) quando o sistema está ativado. Isso poderia danificar os componentes da transmissão.

O sistema de bloqueio eletrônico do diferencial traseiro (E-Lock) pode ajudar fornecendo tração adicional quando uma das rodas traseiras perde tração.

Ative o sistema de bloqueio eletrônico do diferencial traseiro (E-Lock) quando uma das rodas traseiras perder tração ou quando o veículo for conduzido em condições off-road, como na lama ou areia.

Para ativar o sistema E-Lock:

- O interruptor do seletor de tração (4WD) deve estar na posição 4LO,
- O veículo deve estar parado ou em movimento a velocidades inferiores a 7 km/h (4 mph), e o interruptor do sistema E-Lock deve estar ativado.
- O dispositivo de bloqueio do diferencial traseiro só funciona quando o motor está funcionando.
- No modo 4H, o dispositivo de bloqueio do diferencial traseiro não funciona quando o interruptor do modo de bloqueio do diferencial for colocado na posição ON. (A luz indicadora de bloqueio do diferencial  pisca.)

Inicialmente, a luz indicadora  pisca quando o sistema é ligado pela primeira vez. Quando o sistema for totalmente acoplado, a luz permanecerá acesa. A luz indicadora  pisca se o interruptor estiver ligado e todas as condições para a ativação do sistema não forem cumpridas ou se o sistema for desativado por algum motivo.

### CUIDADO

- O Sistema de Freio Antitravamento é desativado e a luz do ABS  se acende quando o sistema E-Lock estiver ativado. Isto indica que a função antitravamento pode não funcionar completamente.
- Evite arranques rápidos, enquanto o bloqueio do diferencial estiver em operação. Caso contrário, as peças do conjunto motor e transmissão poderão ser danificadas.

Para desligar o sistema E-Lock, pressione o interruptor na posição OFF.

O sistema E-Lock é automaticamente desativado quando o interruptor do seletor de tração (4WD) é movido da posição 4LO.

Consulte: [Luz indicadora de ativação do sistema de bloqueio eletrônico do diferencial traseiro \(E-Lock\) \(se equipado\) 2-16](#)  
[Sistema de bloqueio eletrônico do diferencial traseiro \(E-Lock\) \(se equipado\) 5-39.](#)

## INTERRUPTOR DO CONTROLE AUTOMÁTICO DE DESCIDA (SE EQUIPADO)

### ATENÇÃO



Nunca dependa exclusivamente do sistema de controle automático de descida para controlar a velocidade do veículo ao dirigir em declives íngremes. Sempre dirija com cuidado ao usar o sistema de controle automático de descida e diminua a velocidade do veículo, acionando o pedal de freio, se necessário.



## ATENÇÃO

- Tenha cuidado especial ao dirigir em estradas congeladas, descidas com lama ou extremamente íngremes. A falha para controlar a velocidade do veículo poderá resultar na perda de controle do veículo e possivelmente em ferimentos graves ou mesmo fatais.
- O controle automático de descida pode não controlar a velocidade do veículo em uma ladeira quando estiver com carga plena ou de acordo com as condições da estrada. Sempre esteja preparado para acionar o pedal de freio para controlar a velocidade do veículo. A falha ao observar este fato poderá resultar em colisão ou ferimentos graves.

## CUIDADO

Quando o sistema de controle automático de descida operar continuamente por um longo tempo, a temperatura das pastilhas de freio poderá aumentar e o sistema de controle automático de descida pode ser desativado temporariamente (a luz indicadora  piscará). Se a luz indicadora  não se acender continuamente após piscar, pare de utilizar o sistema.

O sistema de controle automático de descida é projetado para reduzir a carga de trabalho do motorista em ladeiras. O sistema de controle automático de descida ajuda a controlar a velocidade do veículo para que o motorista possa se concentrar na direção do veículo.

Para ativar o sistema de controle automático de descida

- o interruptor do seletor de tração (4WD) deve estar na posição 4LO e a velocidade do veículo deve ser inferior a 25 km/h ou
- o interruptor do seletor de tração (4WD) deve estar na posição 4H e a velocidade do veículo deve ser inferior a 35 km/h ou
- o interruptor do sistema de controle automático de descida deve estar ativado.

A luz indicadora de ativação do sistema de controle automático de descida  se acende quando o sistema é ativado. Além disso, as luzes de freio/lanterna se acendem enquanto o sistema de controle automático de descida aciona os freios para controlar a velocidade do veículo.

Se o pedal do acelerador ou freio for pressionado enquanto o sistema de controle automático de descida está ativo, o sistema irá parar de operar temporariamente. Assim que o pedal do acelerador ou freio for liberado, o sistema de controle automático de descida começa a funcionar novamente se as condições de operação do controle automático de descida forem satisfeitas.

A luz indicadora de ativação do sistema de controle automático de descida  pisca se o interruptor estiver ligado e todas as condições para a ativação do sistema não forem cumpridas ou se o sistema for desativado por algum motivo.

Para desligar o sistema de controle automático de descida, pressione o interruptor na posição OFF.

Consulte: [Luz indicadora de ativação do sistema de controle automático de descida \(se equipado\) 2-16,](#)

[Sistema de controle automático de descida \(se equipado\) 5-52](#)



## INTERRUPTOR DE DESATIVAÇÃO DO SENSOR DE ESTACIONAMENTO (SONAR) (SE EQUIPADO)

O interruptor de desativação do sistema dos sensores de estacionamento (sonar) no painel de instrumentos permite ao motorista ativar e desligar o sistema dos sensores de estacionamento (sonar). Para ativar e desligar o sistema dos sensores de estacionamento (sonar), o interruptor de ignição deve estar na posição ON.

A luz indicadora no interruptor se acenderá quando o sistema for ativado.

Se a luz indicadora piscar quando o sistema dos sensores de estacionamento (sonar) não for desligado, isso pode indicar uma falha no sistema dos sensores de estacionamento (sonar).

O sistema dos sensores de estacionamento (sonar) será ativado automaticamente sob as seguintes condições:

- Quando o interruptor de ignição for movido da posição OFF para a posição ON.
- Quando a alavanca seletora estiver na posição R (Ré).
- Quando a velocidade do veículo aumentar para 10 km/h (6 mph) e diminuir.

A função de ativação automática pode ser ativada e desativada pelo ícone "Tela" no menu de definições. Consulte: [Definições 2-21](#)

[Sistema dos sensores de estacionamento \(sonar\) \(se equipado\) 5-94](#)



## BUZINA

Para acionar a buzina, pressione o volante da direção próximo ao símbolo.

### ATENÇÃO

Não desmonte a buzina. Fazer isso pode afetar a correta operação do sistema do air bag dianteiro. A manipulação inadequada no sistema de air bag pode causar graves ferimentos.



## TOMADAS DE FORÇA

### TOMADA 12V

A tomada de força é destinada a fornecer alimentação para acessórios, tais como telefone celular. Sua capacidade máxima é de 12 volts, 120W (10A). As tomadas de força do console central e dianteiro são energizadas somente quando o interruptor de ignição estiver na posição ACC ou ON.

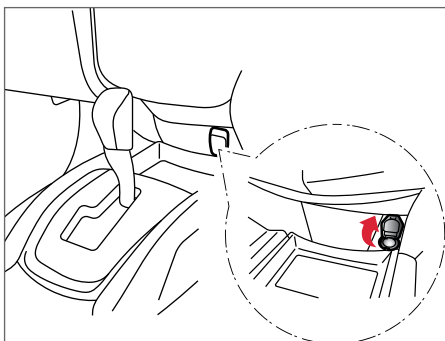

Painel de instrumentos (inferior)

A tomada de força é utilizada para alimentar acessórios, tais como um telefone celular.

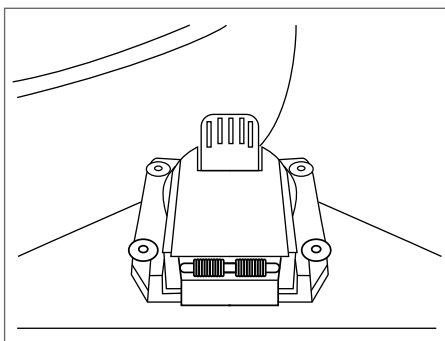

Caçamba (se equipado)

Utilize o rebaixo **A** entre a tampa e o console central para utilizar um cabo de alimentação com a tampa do console central fechada.

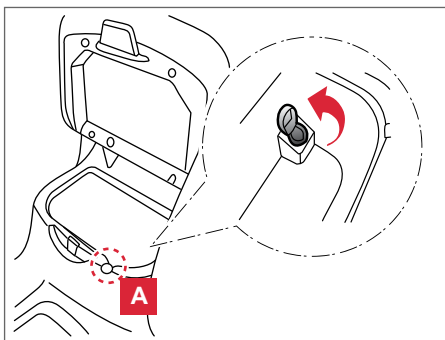

Console central (se equipado)

### CUIDADO

- A tomada e o conector podem estar quentes durante ou imediatamente após o uso.
- Apenas determinadas tomadas de força são projetadas para serem utilizadas com acendedor de cigarros.
- Não utilize nenhuma outra tomada de força como acendedor adicional. Consulte uma concessionária Nissan para mais informações.

## CUIDADO

- Não utilize acessórios que excedam o consumo de energia de 12 volts, 120W (10A).
- Não utilize adaptadores duplos ou mais de um acessório elétrico.
- Utilize as tomadas de força com o motor em funcionamento para evitar que a bateria do veículo se descarregue.
- Evite o uso de tomadas de força quando o ar-condicionado, faróis ou desembaçador do vidro traseiro estiverem ligados.
- Antes de inserir ou desconectar um conector, verifique se o acessório elétrico a ser utilizado está desligado.
- Pressione o conector na tomada até o fim do curso. Se não for possível um bom contato, o conector poderá superaquecer ou o fusível interno poderá queimar.
- Quando não estiver em uso, certifique-se de fechar a tampa. Não permita que água ou outros líquidos entrem em contato com a tomada de força.

## INTERRUPTOR DE ARMAZENAMENTO PROLONGADO

O interruptor de armazenamento prolongado é utilizado para veículos com longa inatividade. Está localizado na caixa de fusíveis dentro do porta-luvas.

Se algum equipamento não operar, certifique-se de que o interruptor de armazenamento prolongado esteja acionado pressionando totalmente no local, como mostrado.

- 1 Posição puxada
- 2 Posição empurrada

Para alcançá-lo, remova a tampa do porta-luvas. Abra o porta-luvas, segure a tampa do porta-luvas e puxe-a para cima para liberá-la das dobradiças **A** localizadas no lado inferior do porta-luvas. Como referência, alinhe a tampa do porta-luvas com a extremidade **B**.

Solte cuidadosamente os batentes esquerdo e direito **C** e remova a tampa do porta-luvas.

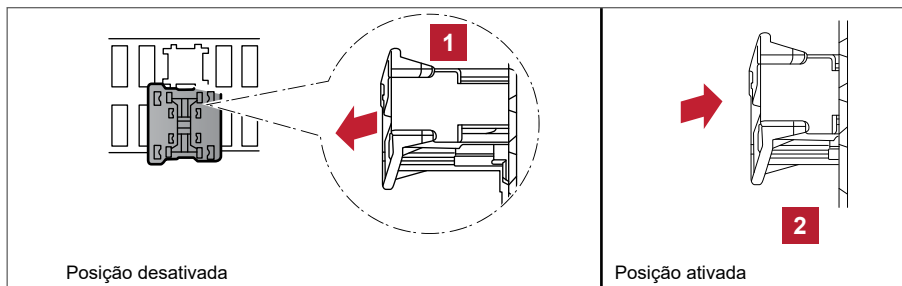
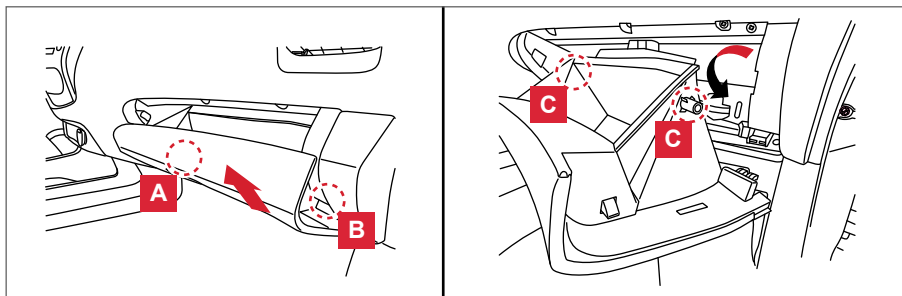

## ARMAZENAMENTO

### PORTA-MAPAS

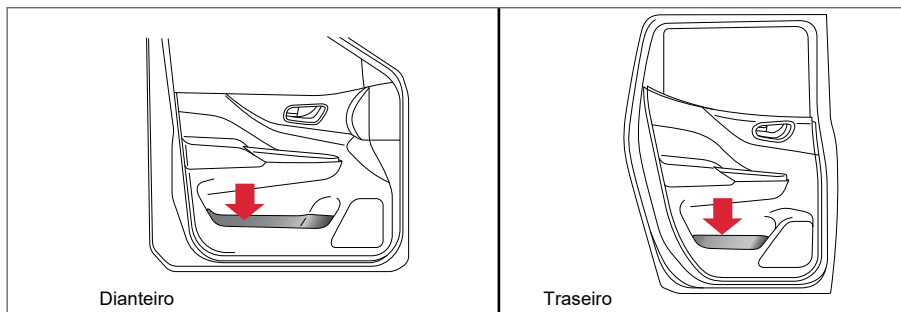

Dianteiro

Traseiro

### BANDEJAS DE ARMAZENAMENTO (se equipado)

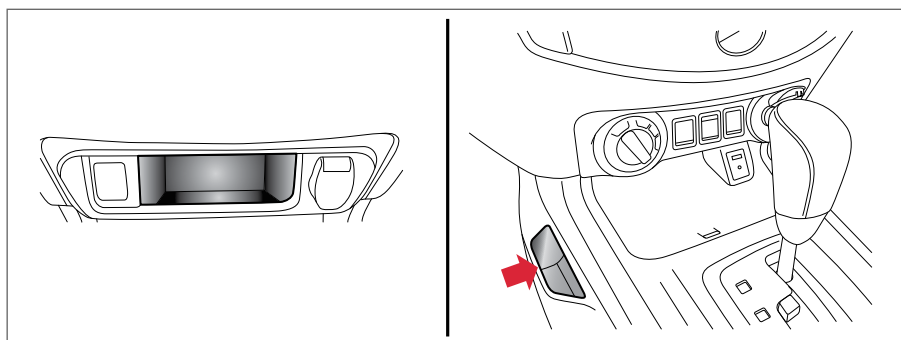
Painel de instrumentos inferior  
(se equipado)Bolsa lateral do console  
(se equipado)

### **⚠️ ATENÇÃO**

Não coloque objetos cortantes nas bandejas para evitar lesões em um acidente ou parada repentina.

### PORTA-ÓCULOS (se equipado)

Para abrir o porta-óculos, pressione-o e solte-o. Armazene apenas um par de óculos no porta-óculos.

### **⚠️ ATENÇÃO**

Mantenha o porta-óculos fechado enquanto estiver dirigindo, para evitar acidentes.

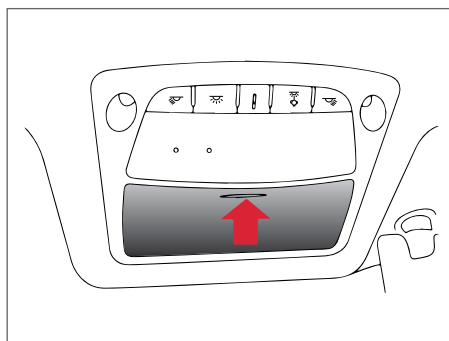

**⚠ CUIDADO**

- Não mantenha os óculos no porta-óculos ao estacionar o veículo sob luz solar direta. O calor poderá danificar os óculos.
- Não utilize nada além de óculos.

**PORTA-COPOS****⚠ ATENÇÃO**

O porta-copos não deve ser utilizado durante a condução, de modo que toda a atenção possa ser dada a operação do veículo.

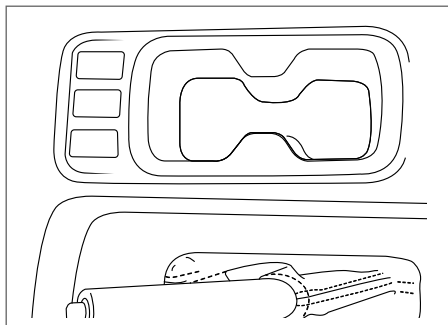

Porta-copos dianteiro

**⚠ CUIDADO**

Evite arrancadas e frenagens bruscas quando o porta-copos estiver em uso, a fim de evitar o derramamento de líquidos. Caso o líquido esteja quente, você ou o passageiro poderão sofrer queimaduras. Utilize apenas copos flexíveis no porta-copos. Objetos duros podem feri-lo em caso de acidente.

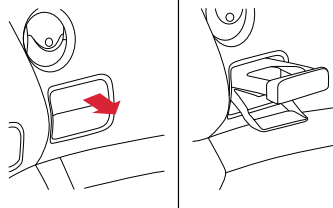

Lado do motorista e passageiro (se equipado)



Descansa-braço

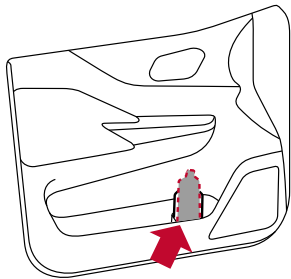

Suporte para garrafa (dianteiro)

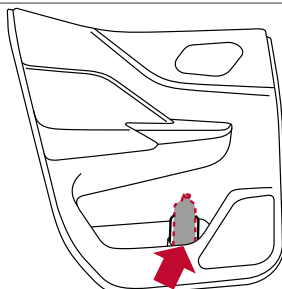

Suporte para garrafa (traseiro)

**⚠ CUIDADO**

- Não use o suporte para garrafa para outros objetos que possam ser arremessados dentro do veículo e ferir pessoas durante frenagens súbitas ou em acidente.
- Não use o suporte de garrafa para recipiente aberto para líquidos.

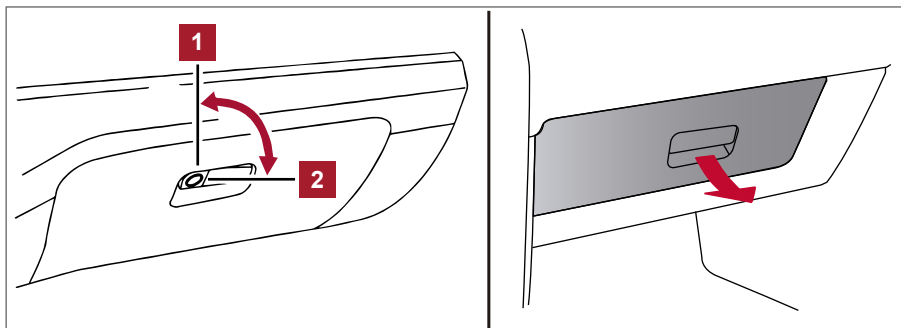

Tipo A (se equipado)

Tipo B (se equipado)

**PORTA-LUVAS**

Abra o porta-luvas, puxando a maçaneta. Se equipado com fechadura, utilize uma chave mestra quando estiver fechado **2** ou destrave o porta-luvas **1**.

**⚠ ATENÇÃO**

Mantenha a tampa do porta-luvas fechada durante a condução, para ajudar a prevenir lesões em caso de acidente ou uma parada brusca.

**CONSOLE CENTRAL (se equipado)****⚠ ATENÇÃO**

O console central não deve ser utilizado durante a condução, de modo que toda a atenção possa ser dada a operação do veículo.

O console central pode armazenar CDs. O console central também possui um suporte para cartão de visitas e lenços.

Para abrir a tampa do console central:

- 1** Levante a tampa do console.
- 2** Puxe a alavanca para cima.

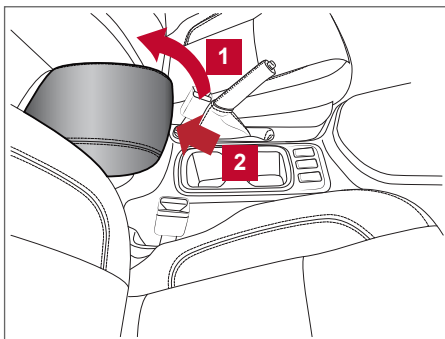

**LONGARINAS DE TETO (se equipado)**

Sempre distribua uniformemente carga no rack de teto tubular. **A carga máxima total é de 56 kg (125 lb) distribuída uniformemente.**

 **CUIDADO**

Tenha cuidado ao colocar ou remover itens do rack de teto. Se você não puder levantar confortavelmente os itens do chão até o rack de teto, utilize uma escada ou um banco.

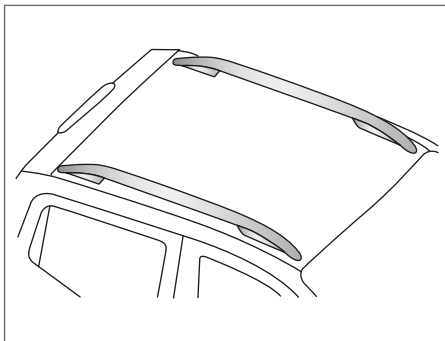

 **ATENÇÃO**

- Dirija com mais cuidado quando o veículo estiver carregado ou próximo à sua capacidade máxima de carga, especialmente se parte significativa desta carga estiver nas longarinas de teto.
- Cargas pesadas nas longarinas de teto poderão afetar a estabilidade do veículo durante manobras bruscas ou emergenciais.
- A carga nas longarinas de teto deverão ser distribuídas uniformemente.
- Não exceda o limite de carga máxima para as longarinas de teto.
- Fixe corretamente a bagagem com cordas ou cintas para evitar que escorreguem ou caiam. No caso de frenagem súbita ou colisão, bagagens mal fixadas poderão causar ferimentos.

**VIDROS****VIDRO ELÉTRICO**
 **ATENÇÃO**

- Certifique-se de que todos os passageiros estejam com as mãos dentro do veículo, enquanto ele estiver em movimento e antes de fechar os vidros. Utilize o interruptor de travamento do vidro elétrico para impedir o uso inesperado do vidro elétrico.
- Para evitar riscos de ferimentos ou acidentes fatais através de uma operação não intencional do veículo e/ou seus sistemas, incluindo o esmagamento pelos vidros ou ativação não intencional da trava das portas, não deixe crianças, pessoas que precisam de assistência de outros, ou animais de estimação sem supervisão dentro do veículo. Além disso, a temperatura no interior de um veículo em um dia quente, pode rapidamente se tornar alta, o suficiente para causar riscos de ferimentos ou acidentes fatais para pessoas e animais de estimação.

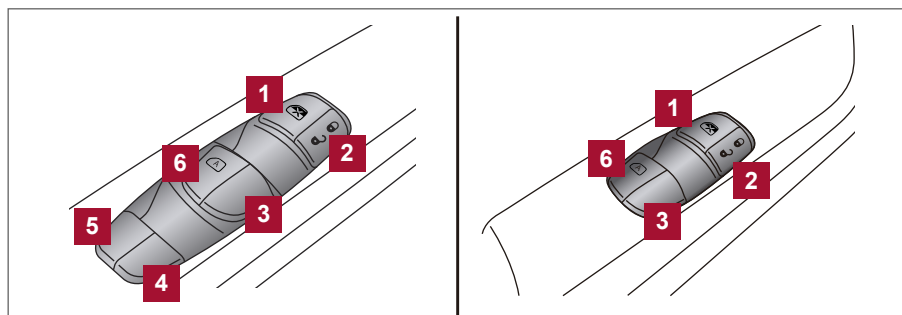
## Interruptor do vidro elétrico do lado do motorista



Tipo A (se equipado)

Tipo B (se equipado)

- 1** Interruptor de travamento dos vidros
- 2** Interruptor de travamento e destravamento das portas
- 3** Interruptor do vidro elétrico lado do passageiro dianteiro
- 4** Interruptor do vidro elétrico lado do passageiro traseiro direito
- 5** Interruptor do vidro elétrico lado do passageiro traseiro esquerdo
- 6** Interruptor do vidro elétrico automático do lado do motorista

O painel de controle na porta do lado do motorista é equipado com interruptores para abrir ou fechar todos os vidros.

Para abrir um vidro, pressione o interruptor até o primeiro estágio e segure-o até alcançar a posição desejada. Para fechar um vidro, puxe o interruptor até o primeiro estágio e segure-o até alcançar a posição desejada.

### Travamento dos vidros dos passageiros

Quando o botão de travamento **1** for pressionado, os vidros elétricos dos passageiros não podem ser operados.

Para cancelar o travamento dos vidros elétricos dos passageiros, pressione o botão de travamento **1** novamente.

### Interruptor do vidro elétrico do passageiro dianteiro

O interruptor do vidro elétrico do passageiro opera somente o seu vidro correspondente. Para abrir o vidro, pressione o interruptor até o primeiro estágio e segure-o até alcançar a posição desejada **2**. Para fechar o vidro, puxe o interruptor até o primeiro estágio e segure-o até alcançar a posição desejada **1**.

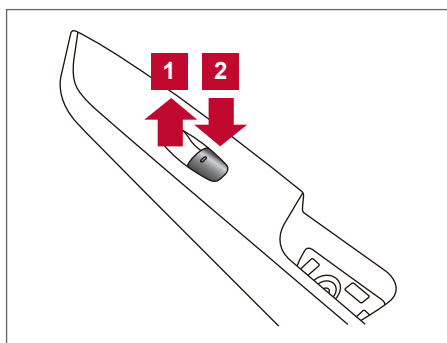



## Operação automática (se equipado)

Para abrir completamente o vidro equipado com operação automática, pressione o interruptor do vidro até o segundo estágio e libere-o; não é necessário mantê-lo pressionado. O vidro será totalmente aberto de modo automático. Para parar o vidro, puxe o interruptor enquanto o vidro está sendo aberto.

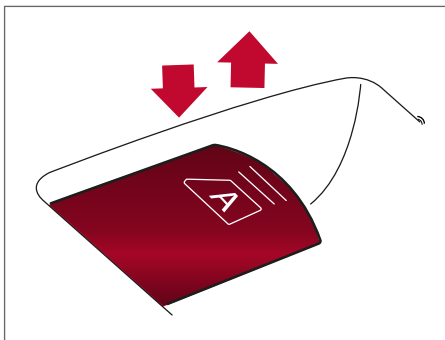

## Função de retorno automático (se equipado)

A função de retorno automático pode ser ativada quando um vidro for fechado pela operação automática. Dependendo do ambiente ou condições de condução, a função de retorno automático pode ser ativada se ocorrer impacto ou carga prendendo o vidro.

### CUIDADO

Existem pequenas distâncias imediatamente antes da posição fechada que não podem ser detectadas. Certifique-se de que todos os passageiros estejam com as mãos para dentro do veículo antes de fechar o vidro.

Se a bateria de 12 volts do veículo for desconectada, substituída ou for usada para partida auxiliar, a função de retorno automático pode não funcionar adequadamente. Se isto ocorrer, leve o veículo até a concessionária Nissan para reinicializar o sistema de retorno automático dos vidros elétricos. Se a unidade de controle detectar que houve obstrução no acionamento do vidro, a sua reabertura ocorrerá de forma automática.

## TETO SOLAR (SE EQUIPADO)

### TETO SOLAR AUTOMÁTICO

O teto solar somente entrará em operação quando o botão de partida estiver na posição ON.

#### Guarda-sol

O guarda-sol abre automaticamente quando o teto solar estiver aberto. Para abrir ou fechar o guarda-sol, deslize-o manualmente.

#### Basculando o teto solar

Para elevar o teto solar, primeiramente feche-o, e então pressione o interruptor na posição de elevar **2** e então libere-o; não é necessário segurar o interruptor. Para abaixar o teto solar, pressione o interruptor na posição de abaixar **1**.

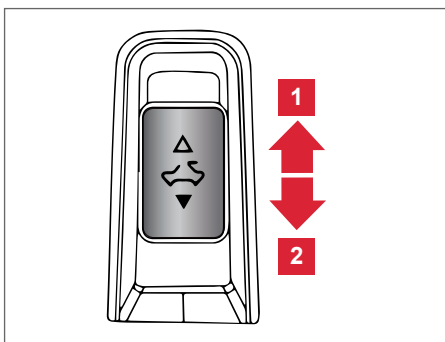

#### Movimentando o teto solar

Para abrir ou fechar completamente o teto solar, pressione o interruptor na posição para abrir **1** ou para fechar **2** e libere-o; não é necessário segurar o interruptor.

O teto solar irá abrir ou fechar completamente de forma automática. Para parar o teto solar, pressione o interruptor mais uma vez, enquanto o mesmo estiver abrindo ou fechando.

## Reiniciando o interruptor do teto solar

Caso o teto solar não opere corretamente, realize o seguinte procedimento para inicializar o seu sistema de operação.

1. Se o teto solar estiver aberto, feche-o totalmente, pressionando repetidamente o interruptor na posição de fechar **2** para então elevá-lo.
2. Pressione e segure o interruptor na posição de fechar **2**.
3. Libere o interruptor do teto solar após o teto solar se mover suavemente para cima e para baixo.
4. Pressione e segure o interruptor na posição de abrir **1**, para abaixar totalmente o teto solar.
5. Certifique-se de que o interruptor do teto solar está operando normalmente.

Caso o teto solar não opere adequadamente após este procedimento, faça a verificação do seu veículo em uma concessionária Nissan.

## Função de retorno automático (quando fechar ou abaixar o teto solar)

Existem duas situações em que a função de retorno automático pode ser ativada:

1. Quando o teto solar for fechado ou abaixado pela operação automática estando o botão de partida na posição ON.
2. Por um período após o botão de partida ser colocado na posição OFF.

Se a unidade de controle detectar que houve obstrução no fechamento do teto solar haverá a sua reabertura de forma automática.

Se a função de retorno automático e o teto solar não se fechar automaticamente devido a uma falha, pressione e segure o interruptor na posição de fechar **2**.

**Dependendo do ambiente ou condições de condução, a função de retorno automático pode ser ativada se ocorrer impacto ou carga prendendo o teto solar.**

### ATENÇÃO

- Existem algumas distâncias pequenas imediatamente antes da posição fechada que não podem ser detectadas. Certifique-se de que todos os passageiros estejam com as mãos para dentro do veículo antes de fechar o teto solar.
- Sempre use o cinto de segurança e dispositivos de segurança para crianças, porque, em caso de acidente, com capotamento, a falta do uso do cinto pode ocasionar o deslocamento do corpo para fora do veículo pelo espaço do teto solar.
- Não permita que qualquer ocupante do veículo fique em pé ou coloque qualquer parte do corpo para fora do veículo através do teto solar.

### CUIDADO

- Remova as gotas d'água, neve, gelo ou areia que esteja no teto solar antes de abri-lo.
- Não coloque nada pesado no teto solar ou ao seu redor.

## LUZES INTERNAS (SE EQUIPADO)

A luz interna possui um interruptor de três posições e funciona independentemente da posição do interruptor de ignição.

Quando o interruptor estiver na posição ON **1**, a luz interna se acende, independente da condição das portas. A luz se apagará após algum período a menos que o interruptor de ignição seja colocado na posição ON.

Quando o interruptor estiver na posição da porta ou de operação normal **2**, as luzes internas, as luzes de leitura permanecerão acesas por um período de tempo quando:

- As portas são destravadas pelo controle remoto, pela chave ou interruptor da trava elétrica da porta, enquanto todas as portas estão fechadas e o interruptor de ignição está na posição OFF.
- A porta do motorista for aberta ou outras portas e depois fechadas, enquanto a chave é removida do interruptor de ignição.
- A chave for removida do interruptor de ignição, enquanto todas as portas estão fechadas.

A iluminação se apagará durante a operação do temporizador quando:

- A porta do motorista for travada pela chave, pelo controle remoto ou pelo interruptor da trava elétrica da porta.
- O interruptor de ignição for colocado na posição ON.

Com o interruptor na posição OFF **3**, a luz interna não se acenderá, independente da condição das portas. As luzes de leitura se acendem quando qualquer porta do passageiro dianteiro ou traseiro for aberta.

A luz se apagará automaticamente após um período de tempo que as portas foram abertas para evitar a descarga da bateria.

**NOTA: As luzes inferiores das portas se acendem quando a porta do motorista ou do passageiro está aberta, independente da posição do interruptor de luz interna. Estas luzes se apagarão automaticamente depois de um período de tempo, enquanto as portas estão abertas para evitar que a bateria seja descarregada.**

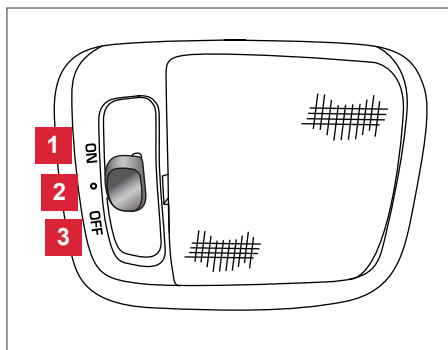

### CUIDADO

**Não use por um período prolongado com o motor desligado. Isto poderá resultar em descarga da bateria.**

## LUZES DE LEITURA

Para acender as luzes de leitura, pressione os interruptores.

Para apagá-las, pressione os interruptores novamente.

### CUIDADO

Não use por um período prolongado com o motor desligado. Isto poderá resultar em descarga da bateria.

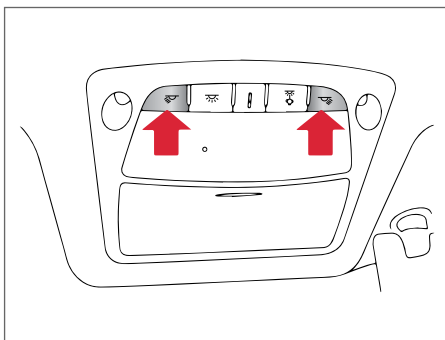

## LUZES INFERIORES DAS PORTAS (SE EQUIPADO)

As luzes inferiores das portas estão localizadas na parte inferior de cada porta dianteira. A luz inferior da porta se acende quando a porta for aberta.

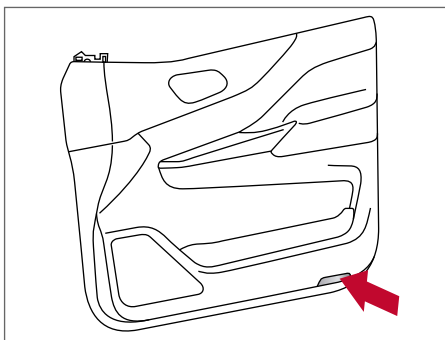

# VERIFICAÇÕES E AJUSTES PRELIMINARES

# 3

Chaves .....	3-2
Controle remoto (se equipado) .....	3-2
Chave inteligente Nissan® (se equipado).....	3-3
Chaves do sistema imobilizador do veículo Nissan (se equipado).....	3-4
Trava das portas.....	3-5
Travamento com a chave.....	3-5
Travamento com o botão de travamento interno .....	3-5
Travas automáticas das portas (se equipado).....	3-6
Travamento com o interruptor de trava elétrica da porta (se equipado).....	3-6
Sistema de acesso pelo controle remoto (se equipado).....	3-7
Trava de segurança para crianças nas portas traseiras .....	3-7
Como utilizar o sistema de controle remoto.....	3-8
Chave inteligente Nissan® (se equipado).....	3-9
Alcance operacional.....	3-10
Precauções para travar/ destravar as portas .....	3-11
Operação da chave inteligente Nissan®.....	3-11
Como usar a função de acesso remoto sem chave.....	3-13
Guia de diagnóstico de falhas.....	3-14
Avisos sonoros e luzes de advertência .....	3-14
Capô.....	3-15
Portinhola do bocal de abastecimento de combustível e ARLA 32 (AdBlue) (se equipado) .....	3-16
Tampa de abastecimento de combustível .....	3-16
Operação de abertura e fechamento .....	3-16
Tampa de abastecimento de ARLA32 (AdBlue) (se equipado) .....	3-18
Volante de direção.....	3-18
Ajuste de altura .....	3-18
Para sol .....	3-18
Espelho de cortesia (se equipado).....	3-19
Porta-cartão (apenas lado do motorista) (se equipado).....	3-19
Espelhos.....	3-19
Espelho retrovisor interno com antiofuscamento manual (se equipado) .....	3-19
Espelhos retrovisores externos.....	3-20
Espelho retrovisor interno com antiofuscamento automático (se equipado) .....	3-20
Caçamba (se equipado).....	3-21
Tampa traseira (se equipado) .....	3-21
Vedação da tampa traseira .....	3-22
Ganchos de amarração (se equipado).....	3-22

## CHAVES

### Tipo A (se equipado)

- 1 Chave tipo canivete
- 2 Chave mecânica
- 3 Placa do código da chave

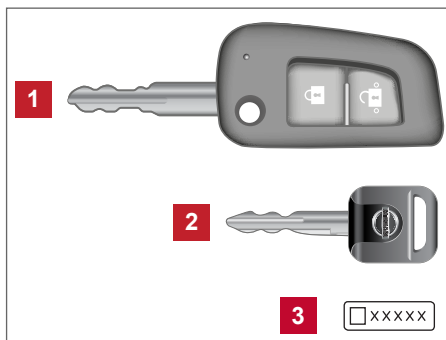

### Tipo B (se equipado)

- 1 Chave tipo canivete
- 2 Controle remoto da chave com transponder integrado
- 3 Placa do código da chave

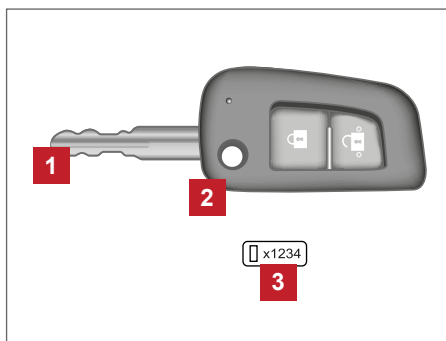

### CONTROLE REMOTO (se equipado)

#### CUIDADO

Não deixe a chave de ignição no interior do veículo ao sair.

Uma placa com número da chave é fornecida junto as chaves. Grave o código da chave e guarde a placa em local seguro, não no veículo. Caso você perca as chaves, dirija-se a uma concessionária Nissan para efetuar a cópia, utilizando o número da chave. A Nissan não realiza a gravação dos números das chaves, portanto guarde a placa do código da chave em um local seguro.

O código da chave será necessário caso você perca todas as chaves e não tenha uma chave para efetuar a cópia da mesma. Se você tiver uma chave, poderá ser efetuada uma cópia da mesma sem o código da chave.

### Guardando a chave canivete

Para travar ou destravar a chave do controle remoto, pressione o botão 2.

Quando for guardar a chave, pressione o botão 2 e empurre a chave 1 em direção à abertura 3 do controle remoto.

#### CUIDADO

Não deixe a chave de ignição no interior do veículo ao sair.

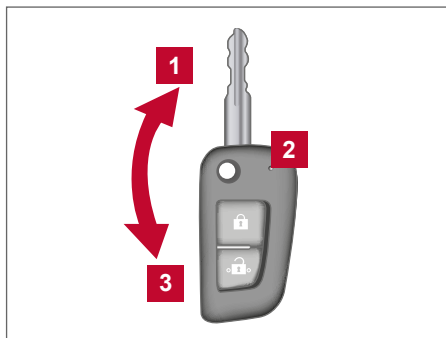

- 1** Chave inteligente (dois itens)
- 2** Chave mecânica
- 3** Placa do código da chave (uma placa)

## CHAVE INTELIGENTE NISSAN® (se equipado)

Seu veículo só pode ser dirigido com as chaves inteligentes que são registradas no sistema inteligente de chaves e no sistema antifurto.

**Nunca deixe estas chaves no interior do veículo.**

É possível no máximo até quatro chaves inteligentes registradas e usadas em um único veículo.

As novas chaves devem ser registradas por uma concessionária Nissan antes do uso do sistema antifurto e do sistema inteligente de chaves de seu veículo.

Considerando que o processo de registro requer que a memória das chaves inteligentes seja apagada, leve todas as chaves que você possui a uma concessionária Nissan.

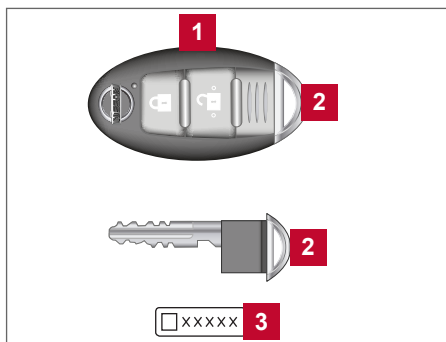

### **⚠ CUIDADO**

**A seguir as condições e ocorrências que podem danificar a chave inteligente:**

- Não permita que a Chave Inteligente, que contém componentes eletrônicos, entre em contato com água. Isto poderá danificar o sistema.
- Não derrube a chave inteligente.
- Não golpee a chave inteligente fortemente contra outro objeto.
- Não coloque a chave inteligente em uma área onde a temperatura exceda 60°C (140°F).
- Não desmonte ou modifique a chave inteligente.
- A umidade pode danificar a chave inteligente. Se a chave inteligente ficar úmida, limpe-a imediatamente até que esteja completamente seca.
- Não prenda a chave inteligente em um chaveiro que contenha ímã.
- Não coloque a chave inteligente próxima a equipamentos que produzam campo magnético, como televisores, equipamentos de áudio e computadores pessoais.

Este equipamento opera em caráter secundário, isto é, não tem direito a proteção contra interferência prejudicial, mesmo de estações do mesmo tipo, e não pode causar interferência a sistemas operando em caráter primário.

## Chave mecânica

A chave inteligente contém a chave mecânica.

Para remover a chave mecânica, solte o botão de travamento na parte traseira da chave inteligente.

Para instalar a chave mecânica, insira-a firmemente na chave inteligente até que o botão de travamento retorne para a posição de travamento.

Utilize a chave mecânica para travar ou destravar as portas, tampa traseira, trava do porta-luvas\*.

Consulte: [Trava das portas 3-5](#)  
[Tampa traseira \(se equipado\) 3-21](#)

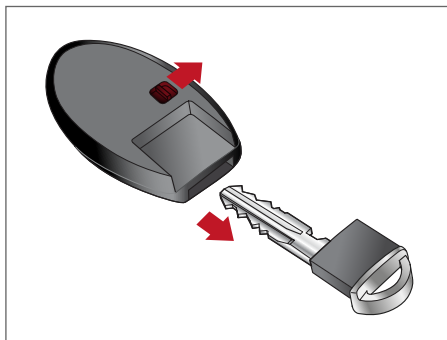

## CUIDADO

**Sempre carregue a chave mecânica instalada na abertura da chave inteligente.**

## CHAVES DO SISTEMA IMOBILIZADOR DO VEÍCULO NISSAN (se equipado)

Você pode somente dirigir o seu veículo usando uma chave inteligente registrada nos componentes do Sistema Imobilizador do Veículo Nissan. Estas chaves possuem um chip transponder.

A chave mecânica pode ser usada em todas as fechaduras.

**Nunca deixe as chaves no interior do veículo.**

**Chaves adicionais ou de reposição:**

A concessionária Nissan pode copiar a sua chave existente. Até quatro chaves do Sistema Imobilizador do Veículo Nissan podem ser usadas em um veículo. Você deve levar todas as chaves do Sistema Imobilizador do Veículo Nissan que possui para registro na concessionária Nissan. Isto porque o processo de registro apagará da memória de todas as chaves os códigos anteriormente registrados pelo Sistema Imobilizador do Veículo Nissan. Após o processo de registro, estes componentes somente reconhecerão as chaves codificadas do Sistema Imobilizador do Veículo Nissan durante o registro.

Qualquer chave que não foi registrada na concessionária não poderá ser utilizada para dar a partida no veículo.

## Serviço de manobrista

Quando for preciso deixar a chave com o manobrista, entregue a ele a Chave Inteligente e mantenha a chave mecânica consigo para a proteção de seus pertences.

Para evitar que o porta-luvas e a tampa traseira sejam abertos durante o serviço do manobrista, siga os procedimentos abaixo:

1. Remova a chave mecânica da Chave Inteligente.
2. Trave o porta-luvas e a tampa traseira com a chave mecânica.
3. Entregue a Chave Inteligente ao manobrista e mantenha a chave mecânica consigo.

Consulte: [Armazenamento 2-55](#)  
[Tampa traseira \(se equipado\) 3-21](#)



## TRAVA DAS PORTAS

Quando as portas são trancadas usando um dos seguintes métodos (se a chave estiver disponível), as portas não poderão ser abertas pelos comandos manuais internos e externos. As portas devem estar destrancadas para poder abri-las.

A porta do motorista pode ser aberta pelo comando manual interno, mesmo quando for utilizado um dos seguintes métodos para travar as portas.

### ⚠️ ATENÇÃO

- **Mantenha sempre as portas travadas enquanto dirige.** O uso do cinto de segurança juntamente com o travamento das portas, proporcionará maior segurança no caso de um acidente, ajudando a evitar que os ocupantes sejam jogados para fora do veículo. Isto também ajuda a impedir que crianças ou outras pessoas abram as portas inadvertidamente, e ajuda a impedir a entrada de intrusos.
- **Antes de abrir a porta, olhe o movimento dos outros veículos para evitar acidentes.**
- **Não deixe crianças desacompanhadas no interior do veículo.** Elas podem inadvertidamente ativar interruptores ou controles. As crianças desacompanhadas podem se envolver em sérios acidentes.

### TRAVAMENTO COM A CHAVE

Para travamento e destravamento do veículo, gire a chave como indicado.

#### Manual (se equipado)

Para travar as portas, gire a chave em direção à frente do veículo **1**.

Para destravar as portas, gire a chave em direção à traseira do veículo **2**.

#### Elétrico (se equipado)

Este mecanismo é disponível somente em situações com o interruptor de ignição na posição OFF.

Girar a chave em direção à frente **1** do veículo irá travar todas as portas.

Girar a chave em direção à traseira **2** do veículo irá destravar todas as portas.

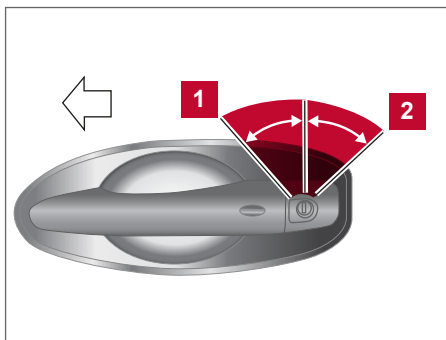

Lado do passageiro e do motorista

### TRAVAMENTO COM O BOTÃO DE TRAVAMENTO INTERNO

Para as portas, feche a porta do motorista e em seguida, mova o botão de travamento interno da porta para a posição de travamento **1**.

Para destravar as portas, mova o botão de travamento interno da porta para a posição de destravamento **2**, em seguida, abra a porta do motorista.

**NOTA: Mesmo que a porta do motorista esteja aberta, o botão de travamento interno da porta do motorista poderá ser movido para a posição de travamento.**

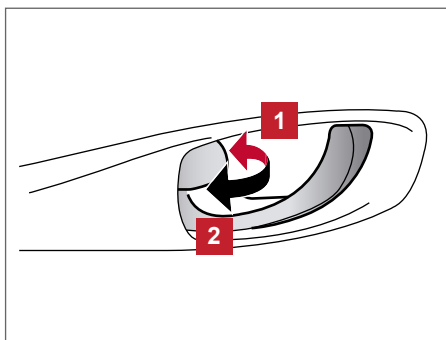

Travamento interno

## TRAVAMENTO COM O INTERRUPTOR DE TRAVA ELÉTRICA DA PORTA (se equipado)

O sistema de trava elétrica da porta permite que todas as portas sejam travadas **1** ou destravadas **2** simultaneamente.

- Ao girar a chave na porta do lado do motorista, todas as portas são travadas ou destravadas.
- Este mecanismo é disponível somente em situações com o interruptor de ignição na posição OFF.
- A trava elétrica da porta pode travar ou destravar todas as portas.

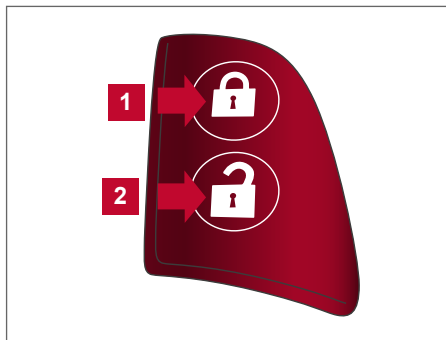

## TRAVAS AUTOMÁTICAS DAS PORTAS (se equipado)



Quando ativados, travamento e destravamento automáticos das portas funcionam da seguinte maneira:

- Todas as portas serão travadas automaticamente quando a velocidade do veículo atingir 24 km/h.
- Todas as portas serão destravadas quando o interruptor de ignição estiver na posição OFF.

### ATENÇÃO

**Se o travamento automático das portas estiver ativado, em caso de acidente as portas não serão destravadas automaticamente. Por este motivo, o sistema vem desativado de fábrica.**

As funções de travamento e destravamento podem ser desativadas ou ativadas independentes de cada uma. Para ativar ou desativar a trava automática da porta ou o sistema de destravamento, execute os seguintes procedimentos:

1. Feche todas as portas.
2. Coloque o interruptor de ignição\* na posição ON.
3. Em até 20 segundos depois de executar a etapa 2:
  - Para ativar ou desativar o destravamento automático das portas: pressione e mantenha pressionado o interruptor da trava elétrica da porta na posição  (UNLOCK) por mais de 5 segundos.
  - Para ativar ou desativar o travamento automático das portas: pressione e mantenha pressionado o interruptor da trava elétrica da porta na posição  (LOCK) por mais de 5 segundos.
4. Quando ativadas, as luzes sinalizadoras de emergência piscarão duas vezes. Quando desativadas, as luzes sinalizadoras de emergência piscarão uma vez.
5. O interruptor de ignição deve ser colocado na posição OFF e ON novamente entre cada mudança de ajuste.

## TRAVA DE SEGURANÇA PARA CRIANÇAS NAS PORTAS TRASEIRAS

A trava de segurança para crianças ajuda a evitar que as portas sejam abertas acidentalmente, especialmente quando crianças pequenas estiverem no veículo.

As travas de segurança para crianças se localizam nas abas das portas traseiras.

**Quando as travas estiverem na posição LOCK, a porta poderá ser aberta apenas pelo lado de fora.**

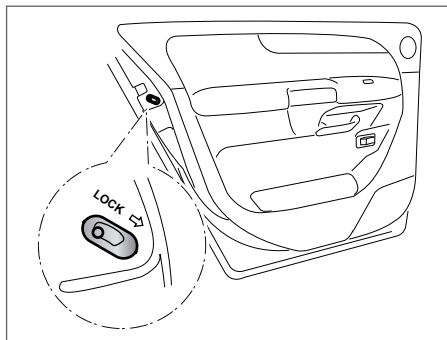

## SISTEMA DE ACESSO PELO CONTROLE REMOTO (se equipado)

Todas as portas podem ser travadas/destravadas ao acionar o botão LOCK/UNLOCK no controle remoto.

**Certifique-se de não deixar as chaves no interior do veículo.**

O controle remoto pode operar a uma distância de 1 metro ao redor do veículo. A distância da operação depende das condições próximas ao veículo.

Até cinco controles remotos podem ser utilizados com um veículo. Para informações adicionais sobre a compra e uso de controles remotos adicionais, contate uma concessionária Nissan.

O controle remoto não funcionará nas seguintes condições:

- Quando a distância entre o controle remoto e o veículo for maior que 1 metro.
- Quando a bateria do controle remoto estiver descarregada.



### **⚠ CUIDADO**

**Estão relacionadas abaixo as condições ou ocorrências que poderão danificar o controle remoto:**

- Sempre remova a chave de ignição, feche todos os vidros.
- Não permita que o controle remoto e seus componentes eletrônicos entrem em contato com água doce ou salgada. Isto afetará o funcionamento do sistema.
- Não derrube o controle remoto.
- Não bata bruscamente o controle remoto contra outro objeto.
- Não altere ou modifique o controle remoto.
- O contato com a água pode danificar o controle remoto. Caso o controle remoto seja molhado, limpe-o imediatamente até que seque completamente.
- Não posicione o controle remoto em uma área com temperaturas acima de 60°C (140°F) por um período extenso de tempo.
- Não acople o controle remoto junto a um chaveiro que contenha ímã.
- Não posicione o controle remoto perto de algum equipamento que emita um campo magnético, como por exemplo, um televisor, equipamento de áudio e computadores pessoais.
- Caso o controle remoto seja perdido ou roubado, a Nissan recomenda que seja apagado o código ID deste controle remoto. Isso evitará o uso indevido do controle remoto para operar o veículo. Para mais informações sobre o procedimento para apagar o código, contate uma concessionária Nissan.

## COMO UTILIZAR O SISTEMA DE CONTROLE REMOTO

### Travamento das portas

1. Feche todos os vidros.
  2. Remova a chave do interruptor de ignição.
  3. Feche o capô e todas as portas.
  4. Acione o botão  no controle remoto. Todas as portas serão travadas. As luzes de emergência piscam uma vez para indicar que todas as portas estão travadas.
- Ao pressionar o botão  com todas as portas fechadas, as luzes de emergência se acenderão uma vez como um lembrete de que as portas já estão travadas.



### Destravamento das portas

Acione uma vez o botão  no controle remoto.

- Todas as portas são destravadas.
- As luzes de emergência piscam duas vezes se todas as portas estiverem completamente fechadas com o interruptor de ignição em qualquer posição, exceto ON.



### Luz indicadora da bateria

A luz indicadora da bateria se acende ao pressionar qualquer botão. O número de piscadas é diferente para identificar cada controle remoto registrado. Se a luz não se acender, a bateria está descarregada ou é necessário substituí-la. Consulte: [Substituição da bateria do controle remoto 8-23](#)

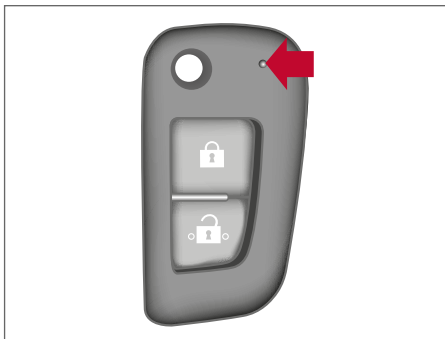

## CHAVE INTELIGENTE NISSAN® (SE EQUIPADO)

### ATENÇÃO

- Ondas de rádio podem afetar equipamentos médicos eletrônicos adversamente. As pessoas que usam marcapasso devem entrar em contato com o fabricante dos equipamentos médicos eletrônicos sobre possíveis influências antes do uso.
- A chave inteligente transmite ondas de rádio quando os botões são acionados. A FAA informa que as ondas de rádio podem afetar os sistemas de navegação e comunicação das aeronaves. Não opere a chave inteligente enquanto estiver em uma aeronave. Certifique-se de que os botões não são operados involuntariamente quando a unidade for armazenada para um voo.

O sistema da chave inteligente pode operar todas as portas usando o controle remoto, ou pressionando o interruptor no veículo sem retirar a chave do bolso ou da bolsa.

O ambiente operacional e/ou condições podem afetar a operação da chave inteligente. Antes de usar o sistema da chave inteligente, leia as informações abaixo:

### CUIDADO

- **Certifique-se de que esteja com a chave inteligente ao dar partida ao motor e ao dirigir o veículo.**
- **Ao sair do veículo nunca deixe a chave inteligente em seu interior.**

A chave inteligente está sempre em comunicação com o veículo por ondas de rádio. O sistema da chave inteligente transmite ondas de rádio fracas. Condições ambientais podem interferir na operação da chave inteligente nas seguintes condições:

- Quando a operação for realizada próxima de um local onde são transmitidas ondas de rádio fortes, como uma torre de televisão, central elétrica e estação rádiodifusora.
- Quando na posse de equipamentos sem fio, como um telefone celular e rádio CB.
- Quando a chave inteligente entrar em contato ou for coberta por materiais metálicos.
- Quando qualquer tipo de controle remoto de onda de rádio for usado próximo.
- Quando a chave inteligente for colocada perto de uma aplicação elétrica, como um computador pessoal.
- Quando o veículo for estacionado próximo a um estacionamento rotativo que possua identificação remota.

Nesses casos, corrija as condições de operação antes de usar a função da chave inteligente ou use a chave mecânica.

Embora a vida útil da bateria dependa de condições variáveis, o tempo de uso é de aproximadamente dois anos. Caso a bateria descarregue, substitua por uma nova.

Quando a bateria da chave inteligente estiver baixa, uma luz de advertência na cor verde  piscará por 30 segundos após a ignição ser ligada.

Considerando que a chave inteligente recebe continuamente ondas de rádio, quando for deixada próxima a equipamentos que transmitam fortes ondas de rádio, como sinais de televisores e computadores pessoais, a vida da bateria pode vir a encurtar.

Quando a bateria descarregar, pressione firmemente o pedal de freio e toque no interruptor de ignição com a chave inteligente. Em seguida, acione o interruptor de ignição enquanto pressiona o pedal de freio dentro de 10 segundos após o alerta sonoro soar.

Consulte: [Botão de partida \(se equipado\) 5-19](#)

[Chave inteligente Nissan® \(se equipado\) 8-24](#)

Somente quatro chaves inteligentes podem ser registradas e usadas em um único veículo. Para informações sobre como comprar e utilizar chaves inteligentes adicionais, contate uma concessionária Nissan.

## **⚠ CUIDADO**

Listadas abaixo estão as condições ou ocorrências que irão danificar a Chave Inteligente:

- Não permita que a chave inteligente que contém componentes eletrônicos entre em contato com água. Isto poderá afetar a função do sistema.
- Não derrube a chave inteligente.
- Não golpeie a chave inteligente fortemente contra outro objeto.
- Não desmonte ou modifique a chave inteligente.
- A chave inteligente pode ser danificada se entrar em contato com água. Se a chave inteligente entrar em contato com água, imediatamente seque-a por completo.
- Caso a temperatura externa esteja abaixo de  $-10^{\circ}\text{C}$  ( $14^{\circ}\text{F}$ ), a bateria da chave inteligente poderá não funcionar corretamente.
- Não coloque a chave inteligente em uma área com temperaturas acima de  $60^{\circ}\text{C}$  ( $140^{\circ}\text{F}$ ) por um período extenso.
- Não coloque a chave inteligente em porta-chaves que fique próximo a objetos magnéticos.
- Não coloque a chave inteligente próxima a equipamentos que produzem campo magnético, como televisores, equipamentos de áudio e computadores pessoais.

Se a chave inteligente for perdida ou roubada, a Nissan recomenda que o código ID da chave seja apagado. Isto pode prevenir o uso não autorizado da chave inteligente na operação do veículo. Para informações sobre o procedimento, contate uma concessionária Nissan.

## **ALCANCE OPERACIONAL**

As funções só podem ser utilizadas quando a Chave Inteligente estiver dentro do alcance operacional do interruptor especificado.

Quando a bateria da chave inteligente estiver descarregada ou existirem fortes ondas de rádio próximo ao local de operação, o alcance operacional da chave inteligente diminui e poderá não funcionar corretamente.

O alcance operacional é 80 cm de distância de cada interruptor de solicitação **1**.

Caso a chave inteligente esteja muito próxima dos vidros, da maçaneta ou para-choque traseiro, os interruptores de solicitação poderão não funcionar.

Quando a chave inteligente estiver funcionando dentro do alcance, é possível para qualquer um, mesmo aqueles que não carregam a chave inteligente, pressionar o interruptor de solicitação para travar/destravar as portas.

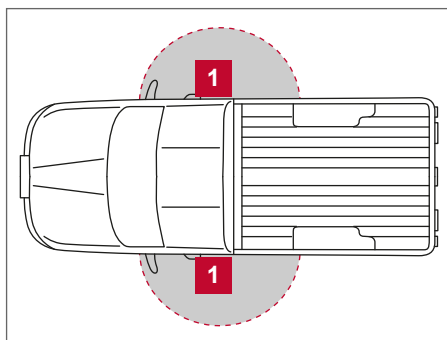

## PRECAUÇÕES PARA TRAVAR/ DESTRAVAR AS PORTAS

- Não pressione o interruptor de solicitação na maçaneta da porta com a chave inteligente na mão (como ilustrado). A distância próxima à maçaneta da porta pode dificultar o sistema de reconhecimento da chave inteligente que está do lado externo do veículo.
- Após travar com o interruptor de solicitação na maçaneta da porta, verifique se as portas estão travadas corretamente testando-as.
- Não puxe a maçaneta da porta antes de pressionar o interruptor de solicitação na maçaneta da porta. A porta será destravada, mas não abrirá. Solte a maçaneta da porta uma vez e puxe-a novamente para abrir a porta.
- A fim de evitar que a chave inteligente seja deixada dentro do veículo, certifique-se de carregá-la com você e, em seguida, trave as portas.

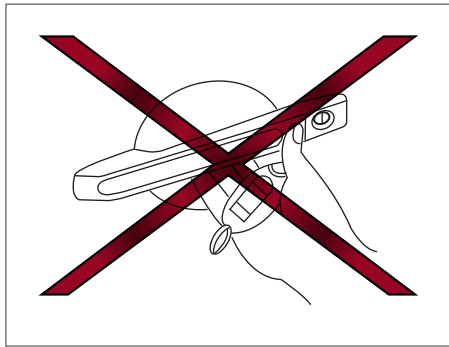

## OPERAÇÃO DA CHAVE INTELIGENTE NISSAN®

As portas poderão ser travadas ou destravadas sem que você retire as chaves do seu bolso ou bolsa.

Quando você carrega a chave inteligente poderá travar ou destravar todas as portas, pressionando o interruptor de solicitação na maçaneta da porta dentro da área de alcance operacional.

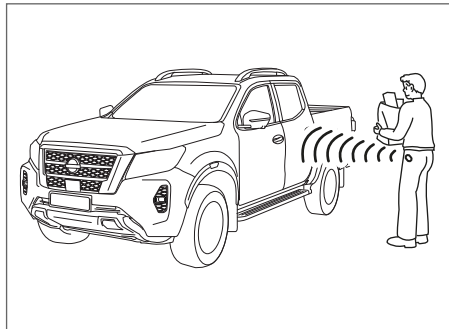

## Travando as portas

1. Coloque o interruptor de ignição na posição travado "LOCK" (remova a chave se estiver no interruptor de ignição).
2. Feche todas as portas.
3. Pressione o interruptor de solicitação na maçaneta da porta **1** enquanto carrega a chave inteligente com você.
4. Todas as portas serão travadas.
5. As luzes de emergência piscarão uma vez e o alarme sonoro externo soará apenas uma vez.

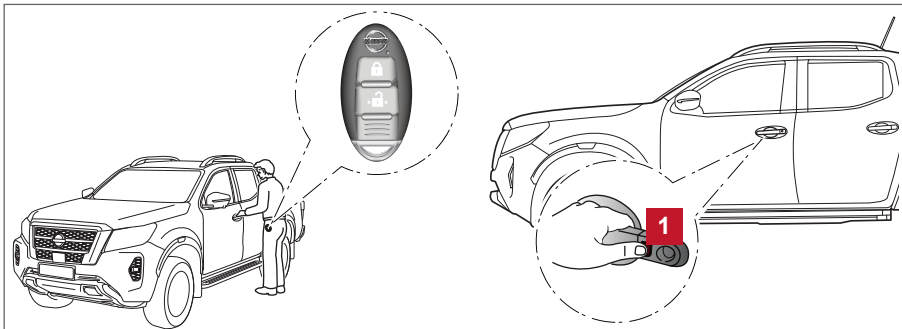

**NOTA:**

- As portas não travarão ao utilizar o interruptor de solicitação na maçaneta da porta enquanto qualquer porta estiver aberta e, em seguida, o aviso sonoro soará alertando-o. Contudo, as portas podem ser travadas com a chave mecânica mesmo que qualquer uma das portas esteja aberta.
- As portas não travarão com o interruptor de solicitação na maçaneta da porta com a chave inteligente dentro do veículo e os avisos sonoros alertarão você. Porém, quando uma chave inteligente estiver dentro do veículo, as portas poderão ser travadas com outra chave inteligente.

 **CUIDADO**

- Após travar as portas utilizando o interruptor de solicitação na maçaneta da porta, certifique-se de que as portas estejam travadas corretamente operando as maçanetas das portas.
- Quando travar as portas utilizando o interruptor de solicitação na maçaneta da porta, certifique-se de que você esteja com a chave inteligente antes de operar o botão para prevenir que a chave seja esquecida no interior do veículo.
- O interruptor de solicitação na maçaneta da porta funcionará somente quando a chave inteligente for detectada pelo sistema.

**Proteção de Travamento**

Para prevenir que a chave inteligente seja trancada dentro do veículo por acidente, a chave inteligente é equipada com a proteção de travamento.

Quando a porta do motorista estiver aberta e as outras portas estiverem trancadas e, em seguida, a Chave Inteligente for deixada no interior do veículo e a porta do motorista for fechada, as portas serão destravadas automaticamente.

**NOTA:** As portas poderão não travar quando a chave inteligente estiver na mesma mão que está operando o interruptor de solicitação para travar a porta. Coloque a chave inteligente em uma bolsa, no seu bolso, ou na outra mão.

 **CUIDADO**

A proteção de travamento pode não funcionar nas seguintes condições abaixo:

- A chave inteligente for colocada em cima do painel de instrumentos.
- A chave inteligente for posicionada sobre ou sob a área do pneu reserva.
- A chave inteligente for colocada dentro do porta-luvas ou no porta-objetos.
- A chave inteligente for colocada no compartimento da porta.
- A chave inteligente for colocada dentro ou próxima de materiais metálicos.

**Destravando as portas**

1. Carregue a chave inteligente.
2. Pressione o interruptor de solicitação na maçaneta da porta **1**. Todas as portas serão destravadas.
3. As luzes de emergência piscarão duas vezes e o alarme sonoro externo soará uma vez.

Caso a maçaneta seja puxada enquanto destrava as portas, a porta não será destravada. Retornar a maçaneta da porta à sua posição inicial destravar a porta. Caso a porta não destrave após retornar a maçaneta da porta, pressione o interruptor de solicitação da maçaneta da porta para destravar.

Todas as portas e a porta traseira serão travadas automaticamente a menos que uma das seguintes operações sejam executadas dentro de 1 minuto após pressionar o interruptor de solicitação.

- Abrir qualquer porta.
- Acionar o interruptor de ignição.



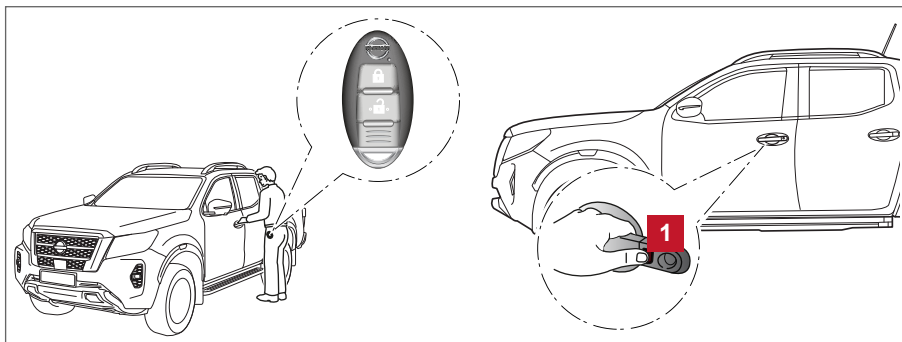

A luz interna se ativa por um período de tempo quando as portas estão destravadas e o interruptor das luzes internas está na posição DOOR.

As luzes internas podem ser desligadas sem espera, executando um dos seguintes procedimentos:

- Ligando o interruptor de ignição na posição ON.
- Travando as portas pelo controle remoto.
- Trocando o interruptor das luzes internas para a posição OFF.

### COMO USAR A FUNÇÃO DE ACESSO REMOTO SEM CHAVE

A função de acesso remoto sem chave pode operar todas as travas das portas usando a função de acesso remoto da chave inteligente. A função de acesso remoto sem chave pode operar a uma distância de 10 m ao redor do veículo. A distância da operação depende das condições próximas ao veículo.

O controle remoto integrado pode não funcionar nas seguintes condições abaixo:

- A chave inteligente não estiver no alcance operacional.
- As portas estiverem abertas ou não estiverem fechadas corretamente.
- A bateria da chave inteligente estiver descarregada.

### CUIDADO

Quando for travar as portas usando a chave inteligente, tenha certeza de não ter deixado a chave dentro do veículo.

### Travamento das portas

1. Coloque o interruptor de ignição na posição LOCK.
2. Feche todas as portas.
3. Pressione o botão  na chave inteligente.
4. As luzes de emergência piscarão uma vez e a buzina soará uma vez.
5. Todas as portas serão travadas.

### CUIDADO

Após o travamento das portas pela chave inteligente, verifique se as portas estão travadas, testando-as.

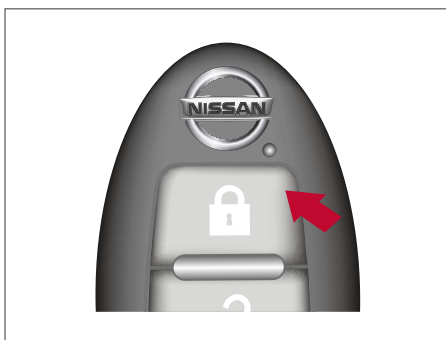

## Destravamento das portas

1. Acionar o botão  da chave inteligente irá destravar todas as portas.
2. As luzes de emergência piscarão duas vezes e a buzina soará duas vezes.

Todas as portas serão travadas automaticamente a menos que uma das operações a seguir for executada dentro de 1 minuto após o acionamento do botão :

- Abrir qualquer uma das portas.
- Acionar o interruptor de ignição.

As luzes internas se acendem por um período de tempo quando as portas estão destravadas e o interruptor das luzes internas está na posição DOOR.

As luzes internas poderão ser desligadas sem esperar pela realização de uma das seguintes operações:

- Posicionar o interruptor de ignição na posição ON.
- Destravar as portas com a chave inteligente.
- Alternar o interruptor das luzes internas para a posição OFF.



## AVISOS SONOROS E LUZES DE ADVERTÊNCIA

O sistema da chave inteligente é equipado com uma função que é designada para minimizar as operações impróprias e ajudam na prevenção contra furto do veículo.

Um alarme sonoro ou um bipe soam dentro e fora do veículo e uma mensagem de advertência é exibida no display de informações do veículo.

Consulte: [Guia de diagnóstico de falhas 3-14](#)

[Display de informações do veículo 2-20](#)

## CUIDADO

**Quando o alarme sonoro ou bipe soar ou a mensagem de advertência for exibida, verifique o veículo e a chave inteligente.**

## GUIA DE DIAGNÓSTICO DE FALHAS

Sintoma	Possível causa	Solução
Ao pressionar o botão de partida para desligar o motor	A alavanca seletora de marchas não está na posição P (Park).	Certifique-se de que a alavanca seletora de marchas esteja na posição P (Park).
Ao posicionar a alavanca seletora de marchas na posição P (Park)	O interruptor de ignição está na posição ACC ou ON.	Coloque o interruptor de ignição na posição OFF.
Ao abrir a porta do motorista	O interruptor de ignição está na posição ACC.	Coloque o interruptor de ignição na posição OFF.
	A Chave Inteligente está no interior do veículo.	Certifique-se de carregar com você a chave inteligente.

Sintoma		Possível causa	Solução
Ao pressionar o interruptor de solicitação na maçaneta da porta ou o botão LOCK na Chave Inteligente para travar a porta	O alerta sonoro externo soa por alguns segundos e todas as portas destravam.	Uma porta não está corretamente fechada.	Feche a porta corretamente.
Ao fechar as portas	A advertência <i>Pressione o Botão de Ignição para Desligar</i> é exibida no display de informações, o alerta sonoro externo soa três vezes e o alerta sonoro de advertência interno soa por aproximadamente 3 segundos.	O interruptor de ignição está na posição ACC ou ON.	Coloque o interruptor de ignição na posição OFF.
	A advertência <i>Mude para Estacionar</i> é exibida no display de informações e o alerta sonoro externo soa continuamente.	O interruptor de ignição está na posição ACC ou OFF e a alavanca seletora não está na posição P (Park).	Certifique-se de que a alavanca seletora de marchas está na posição P (Park) e posicione o interruptor de ignição na posição OFF.
Durante a partida do motor	O alerta sonoro externo soa por aproximadamente três segundos e todas as portas destravam.	A Chave Inteligente está no interior do veículo.	Certifique-se de carregar com você a chave inteligente.
	A advertência <i>Bateria da Chave Baixa</i> é exibida no display de informações.	A carga da bateria está baixa.	Substitua a bateria por uma nova. Consulte: <a href="#">Substituição da bateria do controle remoto 8-23</a>
	A advertência <i>ID da chave Incorreta</i> é exibida no display de informações.	A chave inteligente não está no interior do veículo.	Carregue a chave inteligente com você.

## CAPÔ

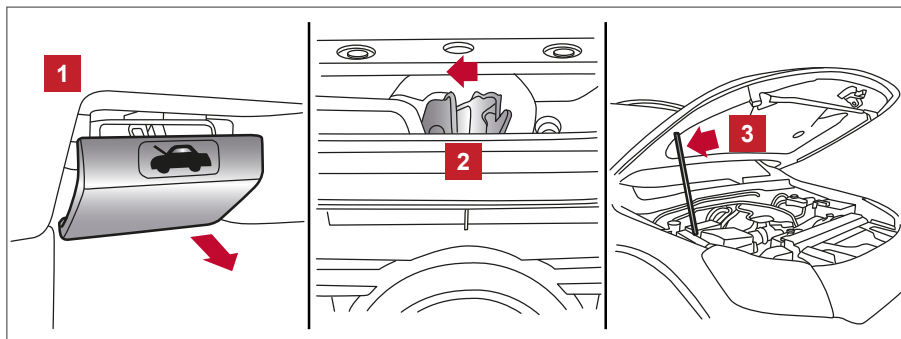

1. Puxe a alavanca de liberação da tampa do capô do motor **1**, localizada abaixo do painel de instrumentos, lado do motorista; o capô irá saltar levemente.
2. Deslize a alavanca **2** na parte dianteira do capô com a ponta dos dedos, e levante o capô.
3. Introduza a vareta de sustentação **3** na ranhura localizada sob o capô do motor.

Ao fechar o capô do motor, coloque a haste de sustentação na posição inicial, abaixe o capô do motor aproximadamente 30 cm (12 pol) acima da trava e solte-o. Isto permitirá o encaixe correto da trava do capô do motor.



### **⚠️ ATENÇÃO**

- **Certifique-se de que o capô esteja completamente fechado e travado antes da condução. Caso o capô do motor não esteja fechado corretamente, este poderá abrir e ocasionar um acidente.**
- **Caso perceba a presença de vapor ou fumaça saindo do compartimento do motor, não abra o capô do motor para evitar ferimentos.**

## PORTINHOLA DO BOCAL DE ABASTECIMENTO DE COMBUSTÍVEL E ARLA 32 (ADBLUE) (SE EQUIPADO)

### OPERAÇÃO DE ABERTURA E FECHAMENTO

Para destravar a portinhola do bocal de abastecimento de combustível e ARLA32\* (AdBlue), utilize um dos três métodos:

- Pressione o interruptor de solicitação na maçaneta da porta enquanto carrega a chave inteligente com você.
- Pressione o botão  na chave inteligente ou controle remoto.
- Pressione o botão  no interruptor de trava elétrica da porta.

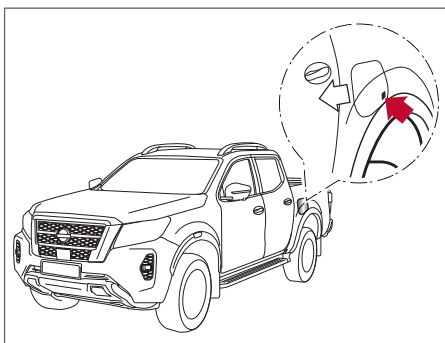

Para abrir a portinhola, pressione o lado direito, conforme indicado na ilustração.

Para travar a portinhola, feche-a até travá-la com segurança.

↶ : Esta seta indica a frente do veículo.

## TAMPA DE ABASTECIMENTO DE COMBUSTÍVEL

### **⚠️ ATENÇÃO**

- **O combustível é extremamente inflamável e altamente explosivo sob certas condições. Queimaduras ou acidentes graves podem ocorrer caso haja mau uso. Sempre desligue o motor, não fume ou permita chamas ou faíscas próximas ao veículo.**
- **O combustível poderá estar sob pressão. Gire a tampa um terço de volta, e aguarde o término do ruído de “assobio” para prevenir que o combustível pulverize para fora, podendo causar ferimentos. Em seguida remova a tampa.**
- **Não tente encher o tanque até o bocal após o desligamento automático da bomba de abastecimento. O enchimento excessivo do tanque pode causar transbordamento, derramamento de combustível e possível incêndio.**
- **Utilize somente uma tampa do bocal de abastecimento de combustível original para a substituição. Ela possui uma válvula de segurança incorporada, necessária para uma operação adequada dos sistemas de combustível e de controle de emissões.**

## ⚠️ ATENÇÃO

- Uma tampa incorreta poderá causar o acendimento da Luz Indicadora de Falha (MIL) .
- Nunca derrame combustível no corpo de borboleta na tentativa de dar a partida.
- Não abasteça um recipiente portátil de combustível no interior do veículo. Eletricidade estática pode causar a explosão de um líquido inflamável, vapor ou gás em qualquer veículo. Para reduzir os riscos de acidentes ao abastecer os recipientes portáteis de combustível:
  - Sempre posicione o recipiente no solo quando abastecer.
  - Não utilize dispositivos eletrônicos ao abastecer.
  - Mantenha o bico da bomba em contato com o recipiente enquanto o abastece.
  - Utilize apenas recipientes portáteis de combustível aprovados para líquidos inflamáveis.

## ⚠️ CUIDADO

Caso o combustível respingue na carroceria do veículo, lave-a com água para evitar danos na pintura.

Gire a tampa de abastecimento de combustível no sentido anti-horário **1** para abrir. Posicione a tampa no suporte da tampa **A** enquanto abastece o veículo com combustível. A tampa de abastecimento de combustível é do tipo catraca. Após o reabastecimento, gire a tampa no sentido horário **2** até que o som de cliques seja emitido.

Modelo sem tampa ARLA32\* (AdBlue)

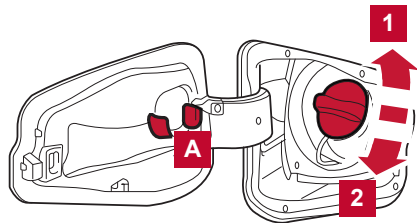

Modelo com tampa ARLA32\* (AdBlue)

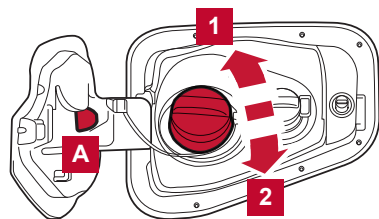

## TAMPA DE ABASTECIMENTO DE ARLA32 (AdBlue) (se equipado)

A tampa do bocal de abastecimento de ARLA32 (AdBlue) não é do tipo autotravante. Gire a tampa no sentido anti-horário para removê-la. E para fechar a tampa, gire no sentido horário até travar.

### **⚠️ ATENÇÃO**

Não derrame a solução de ARLA32 (AdBlue) sobre as superfícies pintadas. Isto irá danificar a pintura. Caso a solução seja derramada, lave a área afetada com água.

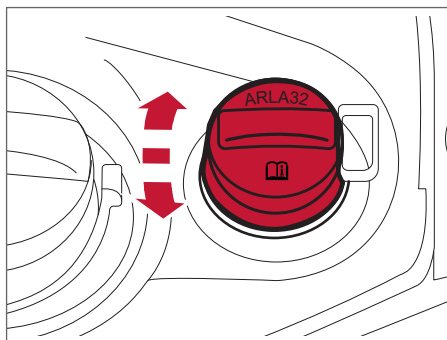

## VOLANTE DE DIREÇÃO

### AJUSTE DE ALTURA

Desloque a alavanca de travamento para baixo **A** e ajuste o volante de direção para cima ou para baixo **B** na posição desejada.

Posicione a alavanca de travamento para cima firmemente, para travar o volante de direção na posição.

### **⚠️ ATENÇÃO**

Não ajuste o volante de direção enquanto conduz o veículo. Você poderá perder o controle de seu veículo e causar um acidente.

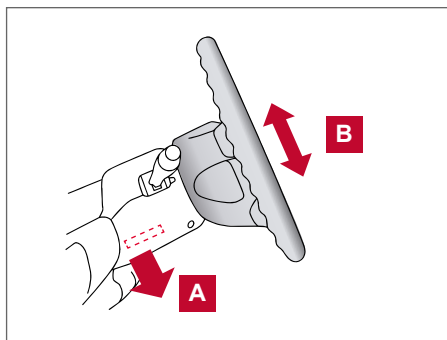

## PARA SOL

- 1 Para bloquear o brilho frontal, puxe para baixo o para-sol principal.
- 2 Para bloquear o brilho proveniente da lateral, remova o para-sol principal de seu suporte central e mova-o para o lado.

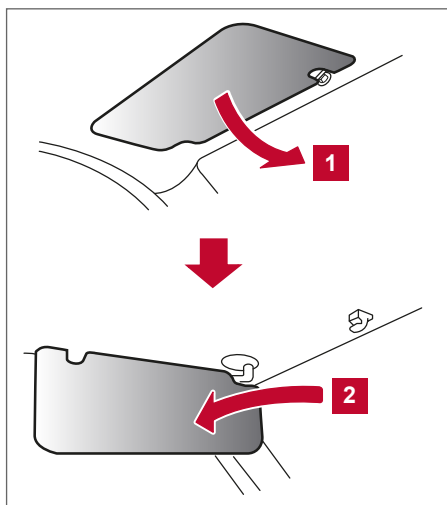

**ESPELHO DE CORTESIA (se equipado)**

Para acessar o espelho de cortesia, puxe o para-sol para baixo e abra a tampa do espelho. Alguns espelhos de cortesia são iluminados e se acendem quando a tampa do espelho for aberta.

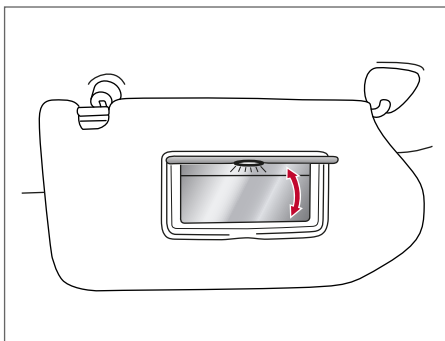
**PORTA-CARTÃO (apenas lado do motorista) (se equipado)**

Para acessar o porta-cartão, puxe o para-sol para baixo e insira um cartão no porta-cartão **A**. Nunca coloque o cartão enquanto estiver conduzindo o veículo.

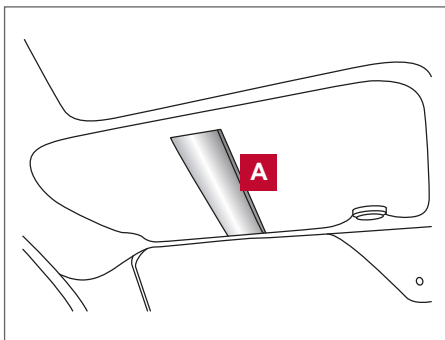
**ESPELHOS****ESPELHO RETROVISOR INTERNO COM ANTIOFUSCAMENTO MANUAL (se equipado)**

A posição noturna **2** reduz o ofuscamento dos faróis dos veículos que estão atrás do seu veículo durante a noite.

Use a posição diurna **1** ao dirigir durante o dia.

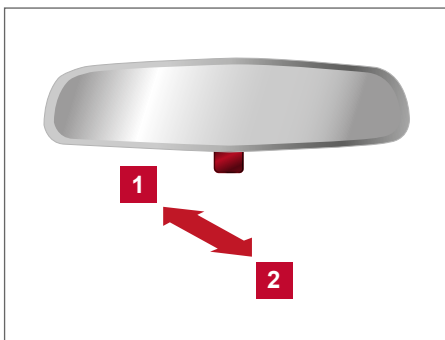
**⚠️ ATENÇÃO**

Use a posição noturna somente quando necessário, pois esta posição reduz a clareza da visão traseira.

## ESPELHO RETROVISOR INTERNO COM ANTIOFUSCAMENTO AUTOMÁTICO (se equipado)

O espelho retrovisor interno é projetado para reduzir automaticamente o ofuscamento e a intensidade dos faróis dos veículos que estão atrás do seu veículo durante a noite.

A luz indicadora **3** se acende quando a função antiofuscamento automático está ativada.

Pressione o botão **2** por 3 segundos para fazer o espelho retrovisor interno operar normalmente sem a função antiofuscamento automático. A luz indicadora **3** se apagará.

Pressione o botão novamente por 3 segundos para ligar o sistema.

**NOTA:** Não pendure objetos sobre o sensor **1** ou aplique limpavidros no sensor. Isto reduzirá a sensibilidade do sensor, podendo causar um funcionamento incorreto do dispositivo.

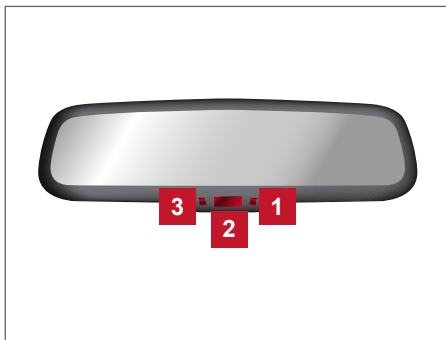

## ESPELHOS RETROVISORES EXTERNOS

### ⚠ ATENÇÃO

Os objetos vistos através dos espelhos retrovisores externos estão mais próximos do que aparentam estar. Tome cuidado quando se deslocar para a direita. Utilizar somente este espelho pode causar acidentes. Utilize o espelho retrovisor interno ou olhe por cima de seu ombro para avaliar adequadamente as distâncias de outros objetos.

### Controle elétrico

O controle remoto do espelho retrovisor externo opera apenas quando o interruptor de ignição está posicionado em ACC ou ON.

Rotacione a alavanca de controle para selecionar o espelho retrovisor externo direito ou esquerdo. Ajuste o espelho retrovisor para a posição adequada movendo a alavanca de controle.

Rotacione a alavanca de controle para a posição central para evitar a movimentação acidental do espelho retrovisor externo.

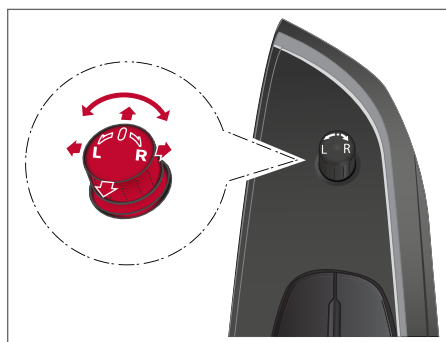

### Rebatimento manual dos espelhos retrovisores externos (se equipado)

Puxe o espelho retrovisor externo em direção à porta para dobrá-lo.

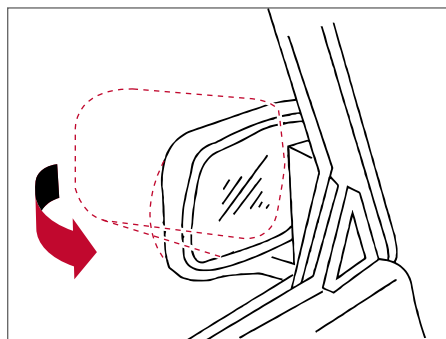



## Rebatimento elétrico dos espelhos retrovisores externos (se equipado)

### CUIDADO

Não rebata manualmente os espelhos retrovisores que possuem rebatimento elétrico. O rebatimento manual dos espelhos retrovisores poderá danificar os mesmos.

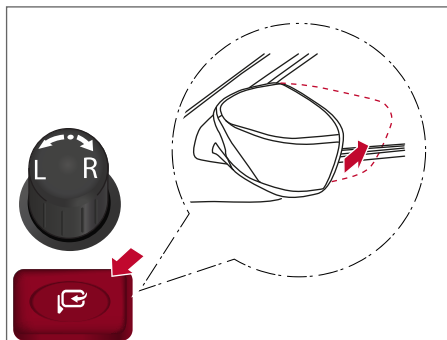

**NOTA:** Alguns espelhos retrovisores externos com rebatimento elétrico possuem indicadores de direção\* como mostrado.

Acione o interruptor para abrir ou fechar os espelhos retrovisores.

Caso algum espelho seja manualmente operado ou tenha sofrido um impacto, o corpo do espelho pode se soltar no local do pivô. Para corrigir a operação do espelho retrovisor elétrico, circule os espelhos empurrando a extremidade do interruptor até que fiquem completamente fechados, e em seguida empurre a ponta do interruptor até que os espelhos estejam na posição aberta.

### Abertura e fechamento automático (se equipado)

Quando o interruptor de ignição for colocado na posição OFF, os espelhos retrovisores se fecham automaticamente. Quando o interruptor de ignição for colocado na posição ON, os espelhos retrovisores se abrem automaticamente. Esta função pode ser desabilitada nas Definições do Veículo no display de informações do veículo.

Consulte: [Display de informações do veículo 2-20](#)

## CAÇAMBA (SE EQUIPADO)

### TAMPA TRASEIRA (se equipado)

#### Abertura da tampa traseira

Utilize a chave mecânica para travar ou destravar a tampa traseira.

Puxe a maçaneta da tampa traseira para cima e abaixe a tampa traseira. Os cabos de suporte seguram a tampa traseira aberta.

Ao fechar a tampa traseira, certifique-se de que as travas estão firmemente travadas.

Não conduza o veículo com a tampa traseira abaixada, exceto se estiver equipado com extensor de caçamba Nissan (acessório) ou acessório equivalente na posição estendida.

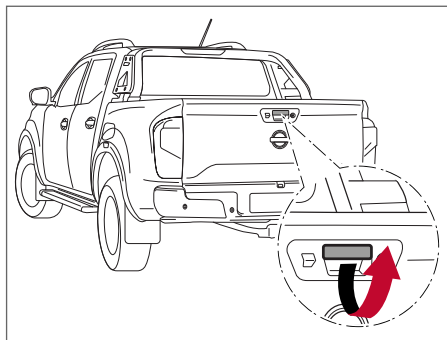

**⚠️ ATENÇÃO**

- É extremamente perigoso viajar dentro do compartimento de bagagens de um veículo. No caso de uma colisão, pessoas que estejam neste local poderão sofrer ferimentos graves ou até mesmo fatais.
- Não permita passageiros em partes do veículo que não possuam banco e cinto de segurança.
- Certifique-se de que os passageiros estejam devidamente posicionados e com o cinto de segurança devidamente colocado.

**⚠️ CUIDADO**

Não abaixe a tampa traseira sem fixar os cabos de suporte. Se esta orientação não for seguida, poderá causar danos à barra de torção auxiliar da tampa traseira e a tampa traseira irá bater no para-choque traseiro.

**VEDAÇÃO DA TAMPA TRASEIRA****⚠️ ATENÇÃO**

Mesmo com a utilização de capota marítima para proteção da caçamba, partículas de sujeira, poeira e água podem entrar na caçamba pelas frestas da tampa traseira.

**GANCHOS DE AMARRAÇÃO  
(se equipado)**

Para a sua conveniência, existem quatro ganchos de amarração posicionados na parte interna da caçamba. Eles deverão ser utilizados para fixar cargas dentro da caçamba.

O peso da carga deverá ser distribuído uniformemente entre os eixos dianteiro e traseiro.

Toda a carga deverá ser firmemente fixada com cordas ou cintas para evitar que se movimente durante o trajeto, afetando assim a estabilidade e a segurança do veículo, podendo até mesmo cair para fora da caçamba.

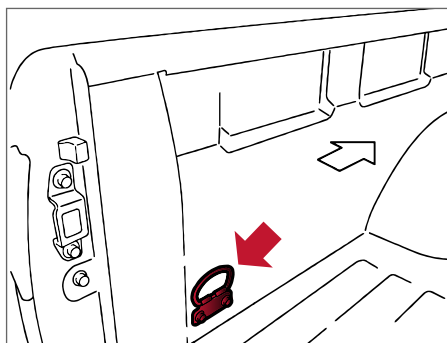

# MONITOR, CONTROLE CLIMÁTICO, ÁUDIO E TELEFONE

# 4

Câmera de ré (se equipado).....	4-3
Diferença entre distâncias reais e previsíveis.....	4-4
Como ler as linhas exibidas.....	4-4
Como estacionar usando as linhas de previsão de trajeto (se equipado).....	4-6
Como ativar e desativar as linhas de previsão de trajeto (se equipado).....	4-7
Ajustando a tela (se equipado).....	4-7
Limitações do sistema da câmera de ré (se equipado).....	4-8
Manutenção do sistema.....	4-9
Câmera 360° inteligente (se equipado).....	4-9
Operação do sistema da câmera 360° inteligente (se equipado).....	4-10
Diferença entre distâncias reais e previsíveis (se equipado).....	4-12
Como estacionar usando as linhas de previsão de trajeto (se equipado).....	4-14
Como selecionar a exibição (se equipado).....	4-15
Modo fora de estrada (modelos 4WD) (se equipado).....	4-15
Modo TOW (reboque) (se equipado).....	4-16
Limitações do sistema da câmera 360° inteligente (se equipado).....	4-16
Ajustando a tela (se equipado).....	4-16
Deteção de objetos em movimento (MOD) (se equipado).....	4-19
Operação do sistema MOD (se equipado).....	4-19
Ligando e desligando o sistema MOD (se equipado).....	4-20
Limitações do sistema MOD (se equipado).....	4-20
Manutenção do sistema (se equipado).....	4-21
Sensor de estacionamento (SONAR) auxiliado por câmera (se equipado).....	4-22
Operação do sistema dos sensores de estacionamento (SONAR) (se equipado).....	4-22
Limitações do sistema dos sensores de estacionamento (SONAR) (se equipado).....	4-23
Sistema temporariamente indisponível (se equipado).....	4-23
Manutenção do sistema (se equipado).....	4-23
Difusores.....	4-24
Ar-condicionado e aquecedor (manual) (se equipado).....	4-24
Controles.....	4-24
Operação do aquecedor.....	4-26
Funcionamento do ar-condicionado.....	4-27
Diagramas de fluxo de ar.....	4-27

Aquecedor e ar-condicionado (automático) (se equipado).....	4-33
Operação automática.....	4-34
Operação manual.....	4-35
Sugestões de operação.....	4-36
Manutenção do ar-condicionado (se equipado).....	4-36
Carregador USB/iPod®.....	4-37
Sistema de áudio.....	4-37
Rádio.....	4-37
Recepção de rádio FM.....	4-38
Recepção de rádio AM (se equipado).....	4-38
Precauções quanto à operação de áudio.....	4-38
Rádio FM/AM (se equipado).....	4-44
Limpeza e cuidados com o CD.....	4-48
Entrada de conexão USB (Universal Serial BUS).....	4-48
Conexão de um dispositivo na entrada de conexão USB.....	4-48
Entrada AUX (auxiliar).....	4-49
Operação do iPod® player (se equipado).....	4-50
Interruptor do controle de áudio no volante de direção.....	4-52
Sistema de telefonia Hands-free Bluetooth® (se equipado).....	4-53
Utilizando o sistema.....	4-54
Inicialização.....	4-54
Teclas de controle.....	4-55
Inicialização.....	4-55
Controle do telefone Hands-free.....	4-57
Antena.....	4-62
Telefone veicular ou rádio CB.....	4-62

## CÂMERA DE RÉ (SE EQUIPADO)



### 1 Tecla CÂMERA

#### **⚠ ATENÇÃO**

- Não obedecer as advertências e instruções sobre a utilização correta do sistema de monitor de marcha a ré poderá resultar em ferimentos graves ou até fatais.
- O sistema foi desenvolvido para ajudar o motorista a detectar grandes obstáculos que poderiam causar danos ao veículo.
- A câmera de ré é um acessório de auxílio, mas não um substituto para o motorista manobrar em marcha a ré. Sempre olhe e certifique-se de manobrar em marcha a ré. Sempre dê ré lentamente.
- A linha guia de distância e a linha de largura do veículo devem ser utilizadas apenas como referência quando o veículo estiver estacionado em uma superfície pavimentada e nivelada. A distância visualizada no monitor é apenas para referência e pode ser diferente da real distância entre o veículo e os objetos exibidos.

#### **⚠ CUIDADO**

Não risque a lente da câmera quando for limpar a sujeira ou neve acumulada.

O sistema do monitor de marcha a ré exibe automaticamente a vista traseira do veículo ao posicionar a alavanca seletora de marchas na posição R (Ré) ou ao pressionar o botão CAMERA. O rádio ainda pode ser ouvido enquanto o monitor de marcha a ré está ativo.

Para exibir a parte detrás do veículo, o sistema da câmera de ré utiliza uma câmera localizada próxima à maçaneta **1**.

## OPERAÇÃO DO SISTEMA DO MONITOR DE MARCHA A RÉ

Com o interruptor de ignição na posição ON, posicione a alavanca seletora na posição R (Ré) para ativar a câmera de ré.

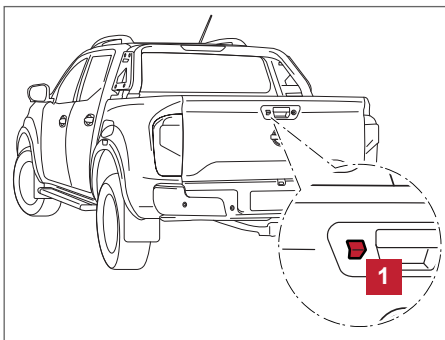

## COMO LER AS LINHAS EXIBIDAS

As linhas são mostradas na tela e indicam a área livre do veículo e distâncias dos objetos com referência à linha **A** do para-choque.

### Linhas guia de distância:

Indicam as distâncias da carroceria do veículo.

- Linha vermelha **1**: aproximadamente 0,5 m
- Linha amarela **2**: aproximadamente 1 m
- Linha verde **3**: aproximadamente 2 m
- Linha verde **4**: aproximadamente 3 m

### Veículo com linhas guia de largura **5**:

Indica a largura aproximada do veículo ao dar ré.

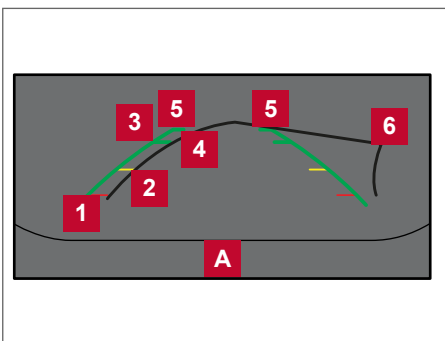

### Linhas de previsão de trajeto **6**:

Indica o trajeto previsto do veículo ao dar ré. As linhas de previsão de trajeto serão exibidas no monitor quando a alavanca seletora estiver na posição R (Ré) e o volante de direção for girado. As linhas de previsão de trajeto se deslocarão conforme o volante de direção seja girado e não serão exibidas enquanto a direção estiver alinhada à frente.

As linhas guia de largura do veículo e a largura das linhas de previsão de trajeto são maiores que a largura e o trajeto real.

## DIFERENÇA ENTRE DISTÂNCIAS REAIS E PREVISÍVEIS

As linhas guia exibidas e suas posições no solo são apenas para referência aproximada. Objetos em aclives ou declives ou objetos projetados serão localizados em distâncias diferentes das exibidas pelas linhas guia (ilustradas). Na dúvida, vire-se e veja os objetos enquanto manobra, ou estacione e saia do veículo para verificar a posição dos objetos atrás do veículo.

### Manobrar em marcha a ré em um acive

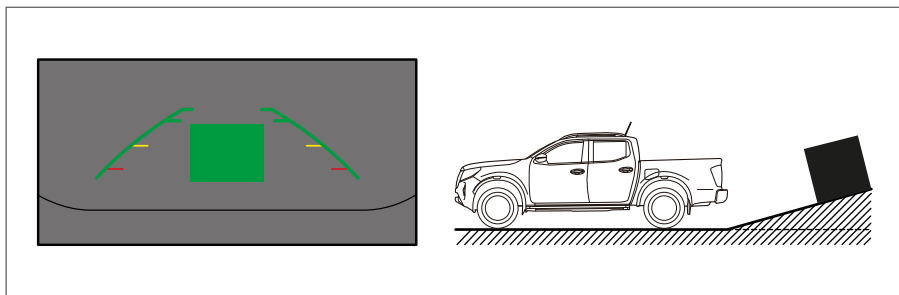

Ao manobrar em marcha a ré em um acive, as linhas guias de distância e as linhas guias de largura do veículo são exibidas mais próximas do que a distância real. Observe que qualquer objeto na ladeira está mais distante do que aparenta na tela.

### Manobrar em marcha a ré em um declive

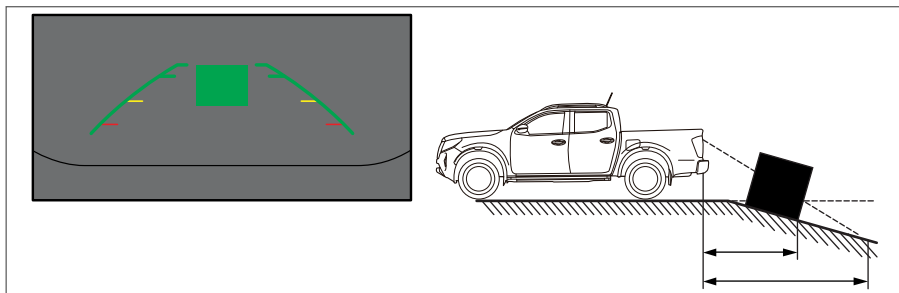

Ao manobrar em marcha a ré em um declive, as linhas guias de distância e as linhas guias de largura do veículo são exibidas mais distantes do que a distância real. Observe que qualquer objeto na ladeira está mais próximo do que aparenta na tela.

### Manobrar em marcha a ré próximo a um objeto

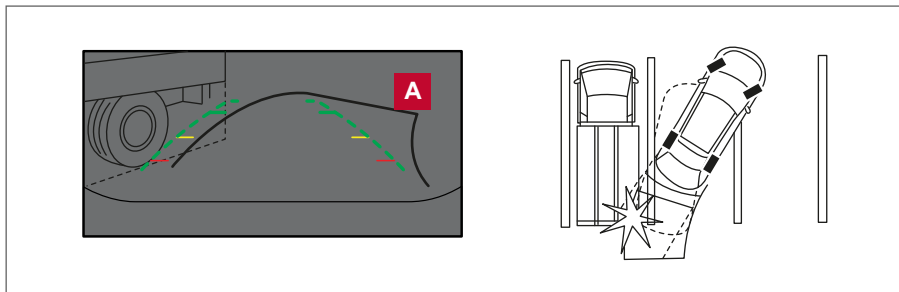

Na tela, as linhas de previsão de trajeto **A** não tocam o objeto. O veículo poderá bater no objeto ao manobrar em marcha a ré, caso o objeto esteja projetado acima do trajeto da ré.

## Manobrar em marcha a ré atrás de um objeto projetado

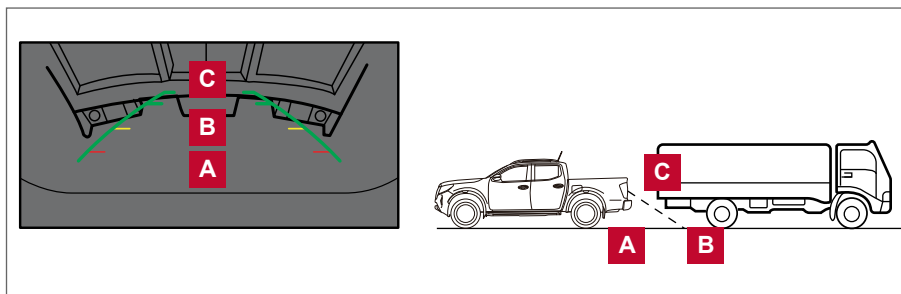

A posição **C** é exibida mais distante do que a posição **B** na tela. Entretanto, a posição **C** possui, na verdade, a mesma distância que a posição **A**. O veículo poderá bater no objeto ao manobrar em ré até a posição **A**, se o objeto se projetar acima do trajeto da ré.

## COMO ESTACIONAR USANDO AS LINHAS DE PREVISÃO DE TRAJETO (se equipado)

### ⚠ ATENÇÃO

- Se os pneus forem substituídos por pneus de tamanho diferente, as linhas de previsão de trajeto poderão não ser exibidas corretamente.
- Em estradas cobertas por neve ou escorregadias, poderá existir uma diferença entre as linhas de previsão de trajeto e a linha de trajeto real.
- Se a bateria for desconectada ou descarregada, as linhas de previsão de trajeto poderão não ser exibidas corretamente. Caso isto ocorra, execute os seguintes procedimentos:
  - Gire o volante de direção do fim de curso ao outro com o motor em funcionamento.
  - Dirija o veículo em uma estrada reta por mais de 5 minutos.
- Quando o volante de direção for girado com o interruptor de ignição na posição ACC, as linhas de previsão de trajeto poderão não ser exibidas corretamente.

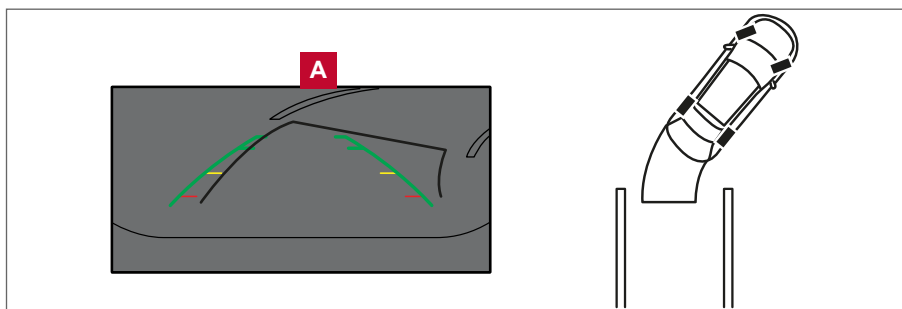

1. Verifique visualmente o espaço de estacionamento antes de estacionar.
2. A vista traseira do veículo será exibida na tela **A** quando a alavanca seletora for colocada na posição R (Ré).



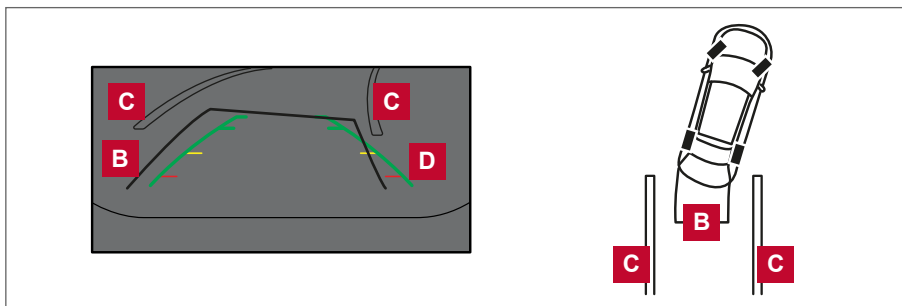

3. Manobre o veículo lentamente em marcha a ré fazendo com que as linhas de previsão de trajeto **B** se projetem para dentro da vaga de estacionamento **C**.
4. Manobre o veículo para fazer com que as linhas de largura do veículo **D** fiquem paralelas à lateral da vaga de estacionamento **C** com base nas linhas de previsão de trajeto.
5. Quando o veículo estiver completamente estacionado, coloque a alavanca seletora na posição P (Park) e aplique o freio de estacionamento.

### AJUSTANDO A TELA (se equipado)

1. No menu principal, toque no ícone “Definições”.
2. Utilize as setas para selecionar a próxima tela e toque no ícone “Câmera”.
3. Toque no ícone “Configurações da tela”.
4. Toque em “Brilho”, “Contraste”, “Tonalidade”, “Cor”, ou “Nível de preto” para acessar suas respectivas telas de ajuste.
5. Faça os ajustes dos itens selecionados tocando os ícones + ou – na tela.

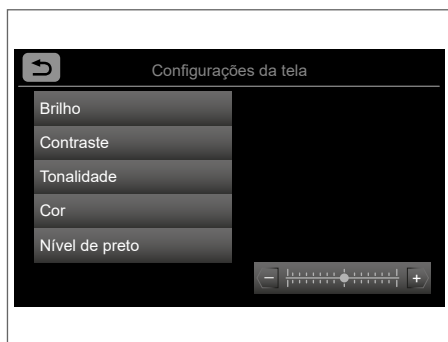

**NOTA:** Não ajuste nenhuma das configurações de exibição da câmera de ré com o veículo em movimento. Certifique-se de que o freio de estacionamento esteja firmemente aplicado.

### COMO ATIVAR E DESATIVAR AS LINHAS DE PREVISÃO DE TRAJETO (se equipado)

Com a alavanca seletora na posição P (Park), ative e desative as linhas de previsão de trajeto da seguinte maneira:

1. Toque no ícone “Definições”.
2. Toque no ícone “Câmera”.
3. Toque em “Linhas de percurso previsto” para ativar ou desativar esta função.

## LIMITAÇÕES DO SISTEMA DA CÂMERA DE RÉ (se equipado)

**⚠️ ATENÇÃO**

Abaixo estão listadas as limitações do sistema da câmera de ré. A operação incorreta do veículo de acordo com as limitações do sistema podem resultar em ferimentos graves ou fatais.

- O sistema não pode eliminar completamente os pontos cegos e pode não exibir todos os objetos.
- As partes de baixo e cantos do para-choque não podem ser visualizadas pela câmera de ré devido a sua limitação no monitoramento de área. O sistema não exibirá pequenos objetos abaixo do para-choque e pode não exibir objetos próximos ao para-choque ou no chão.
- Os objetos vistos na câmera de ré diferem da distância real porque são usadas lentes convexas.
- Os objetos vistos na câmera de ré aparecerão visualmente opostos quando vistos pela parte traseira e espelhos retrovisores externos.
- Utilize as linhas guia como referência. As linhas são muito afetadas pelo número de passageiros, nível de combustível, posição do veículo, condições e tipo de estrada.
- Certifique-se de que a tampa traseira esteja fechada corretamente ao dar a ré.
- Não coloque nada sobre a câmera de ré. A câmera de ré está instalada próxima a maçaneta da tampa traseira.
- Ao lavar o veículo com água pressurizada, certifique-se de não direcionar o jato na direção da câmera de ré. Caso contrário, a água poderá entrar na unidade da câmera, causando a condensação de água nas lentes, falhas, incêndio ou choque elétrico.
- Não bata na câmera. Ela é um instrumento preciso. Caso contrário, poderá causar uma falha ou dano, resultando em incêndio ou choque elétrico.

A seguir, estão limitações de funcionamento e não representam uma falha do sistema:

- Quando a temperatura for extremamente alta ou baixa, a tela poderá não exibir claramente os objetos.
- Quando uma luz forte incidir sobre a câmera, os objetos poderão não ser exibidos claramente.
- As linhas verticais poderão ser vistas nos objetos na tela. Isto é devido a forte luz refletida do para-choque.
- A tela pode ficar trêmula sob luz fluorescente.
- As cores dos objetos exibidos na câmera de ré poderão diferir das cores do objeto real.
- Os objetos exibidos na tela podem não ficar claros em um ambiente escuro.
- Poderá ocorrer um atraso entre as visualizações.
- Se a câmera estiver com sujeira, respingos de chuva ou flocos de neve poderá não exibir os objetos claramente. Faça a limpeza da câmera de ré.
- Não utilize cera na lente da câmera. Se houver cera na lente da câmera, limpe-a com um pano umedecido em uma solução de limpeza diluída em água.

## MANUTENÇÃO DO SISTEMA

### CUIDADO

- Não utilize álcool, benzina ou thinner para limpar a câmera. Isto causará descoloração.
- Não danifique a câmera, pois a tela do monitor poderá ser afetada adversamente.

Se a câmera **1** estiver com sujeira, respingos de chuva ou flocos de neve, ela poderá não exibir os objetos claramente. Limpe-a utilizando um pano com detergente neutro, em seguida utilize um pano seco.

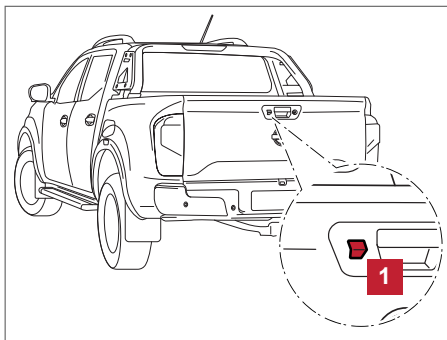

## CÂMERA 360° INTELIGENTE (SE EQUIPADO)



**1** Tecla CÂMERA

### ATENÇÃO

- Não obedecer as advertências e instruções sobre a utilização correta do sistema da Câmera 360° Inteligente poderá resultar em ferimentos graves ou até fatais.
- A Câmera 360° Inteligente é um recurso. Mas não é um substituto para um procedimento de manobra adequado, pois existem áreas onde os objetos não podem ser vistos. Os quatro cantos em particular do veículo, são pontos cegos onde os objetos não aparecem na vista aérea, vista dianteira ou vista traseira. Utilize sempre os espelhos retrovisores e avalie adequadamente as distâncias ao movimentar o veículo. Sempre manobre o veículo lentamente.
- O motorista sempre será o responsável pela segurança durante o estacionamento e outras manobras.

### CUIDADO

Não risque a cobertura quando for limpar sujeiras ou remover neve.

A Câmera 360° Inteligente foi desenvolvida para auxiliar o motorista em situações como estacionar em marcha a ré ou em balizas.

O monitor exibe as várias visualizações da posição do veículo dividindo o espaço da tela. Nem todas as visualizações estarão disponíveis em todos os momentos.

#### Visualizações disponíveis:

- Vista Dianteira: Uma vista da dianteira do veículo.
- Vista Traseira: Uma vista da traseira do veículo.
- Vista Aérea: Visualização ao redor do veículo através de vista aérea.
- Vista Lateral Dianteira: Visualização ao redor do veículo e em ângulo frontal pelo lado da roda dianteira direita.

Para exibir múltiplas visualizações, o sistema da Câmera 360° Inteligente usa câmeras localizadas na grade dianteira, retrovisores externos e uma na maçaneta da tampa traseira do veículo **1**.

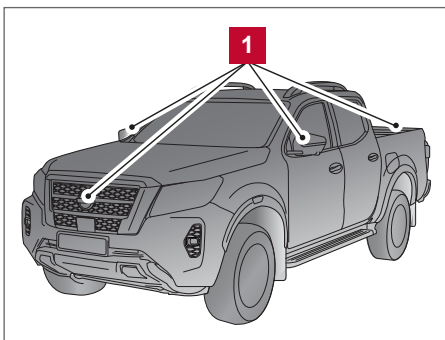

#### OPERAÇÃO DO SISTEMA DA CÂMERA 360° INTELIGENTE (se equipado)

Com o botão de partida em ON, coloque a alavanca seletora na posição R (Ré) ou acione a tecla CÂMERA para operar a Câmera 360° Inteligente.

A tela exibida pela Câmera 360° Inteligente irá automaticamente retornar à tela anterior 3 minutos após a tecla CÂMERA ser acionada com a alavanca seletora em outra posição que não a R (Ré).

#### Vistas disponíveis

### **⚠ ATENÇÃO**

- As linhas guia de distância e as linhas guia de largura do veículo devem ser usadas apenas como referência quando o veículo está estacionado em uma superfície pavimentada e nivelada. A distância observada na tela é apenas referência e pode ser diferente da distância real entre o veículo e os objetos vistos.
- Use as linhas exibidas e a vista aérea como uma referência. As linhas e a vista aérea serão afetadas pela quantidade de passageiros, bagagem, nível de combustível, posição do veículo, condição e tipo de estrada.
- Se os pneus forem substituídos por pneus de tamanho diferente, as linhas de previsão de trajeto e a vista aérea poderão não ser exibidas corretamente.
- Quando estiver subindo uma ladeira, os objetos visualizados no monitor estarão mais distantes do que aparentam. Quando estiver descendo uma ladeira, os objetos visualizados no monitor estarão mais próximos do que aparentam.
- Os objetos na vista traseira aparecerão invertidos em comparação ao visualizado pelo monitor e espelhos retrovisores externos.
- Use os espelhos retrovisores externos ou vire-se para olhar e avaliar a distância de outros objetos.
- Em estradas cobertas por neve ou escorregadias, poderá existir uma diferença entre as linhas de previsão de trajeto e a linha de trajeto real.
- As linhas de largura e linhas de previsão de trajeto serão semelhantes à largura e trajetos reais. As linhas exibidas aparecerão ligeiramente deslocadas para a direita, pois a câmera de ré não está instalada no centro da traseira do veículo.

## Vista dianteira e traseira

As linhas que indicam a largura e a distância aproximada dos objetos com base na linha da carroceria do veículo **A** são exibidas no monitor.

### Linhas guia de distância:

Indicam as distâncias da carroceria do veículo.

- Linha vermelha **1**: aproximadamente 0,5 m
- Linha amarela **2**: aproximadamente 1 m
- Linha verde **3**: aproximadamente 2 m
- Linha verde **4**: aproximadamente 3 m

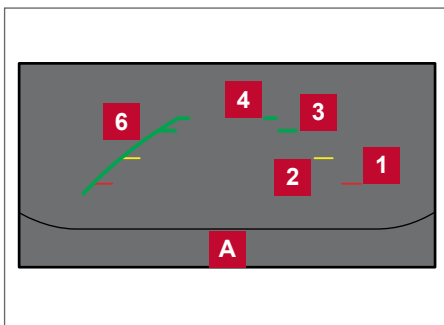

Vista dianteira

### Veículo com linhas guia de largura **5**:

Indica a largura aproximada do veículo ao dar ré.

### Linhas de previsão de trajeto **6**:

Indica o trajeto previsto durante a manobra do veículo. As linhas de previsão de trajeto serão exibidas no monitor quando o volante de direção for girado. As linhas de previsão de trajeto se deslocarão conforme o volante de direção for girado e não serão exibidas enquanto a direção estiver alinhada à frente.

A vista dianteira não será exibida quando a velocidade do veículo estiver acima de 10 km/h.

**NOTA: Quando a vista dianteira estiver sendo exibida na tela e o volante for girado em aproximadamente 90 graus ou menos a partir da posição alinhada à frente, ambas as linhas de previsão de trajeto direita e esquerda **6** serão exibidas. Quando o volante de direção for girado em 90 graus ou mais, a linha será exibida apenas para o lado oposto da curva.**

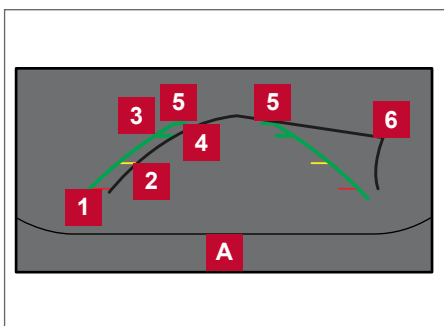

Vista traseira

A vista aérea mostra a visão superior do veículo, para ajudar a confirmar a posição do veículo e a sua previsão de trajeto para o local de estacionamento.

O ícone do veículo **1** mostra a posição do veículo. Note que a distância percebida dos objetos pela vista aérea poderá ser diferente da distância real do veículo.

As áreas fora da cobertura das câmeras **2** são indicadas na cor preta.

Após o botão de partida ser colocado na posição ON, a área não visível **2** será destacada em amarelo por alguns segundos após a exibição da vista aérea.

Além disso, os cantos não visíveis serão exibidos em vermelho (os cantos em vermelho piscarão nos primeiros 3 segundos **3** para chamar a atenção do motorista).

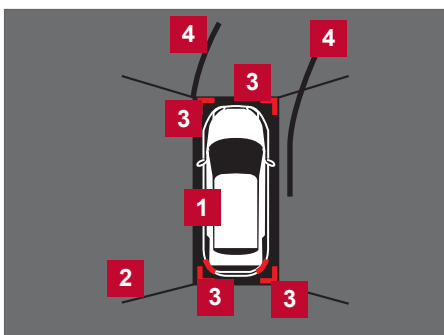

Vista aérea

As linhas de previsão de trajeto **4** indicam o trajeto previsto durante a manobra do veículo. As linhas de previsão de trajeto serão exibidas no monitor quando o volante de direção for girado.

As linhas de previsão de trajeto se deslocarão conforme o volante de direção for girado e não serão exibidas enquanto a direção estiver alinhada à frente.

Quando a vista dianteira estiver sendo exibida no monitor e o volante for girado em aproximadamente 90 graus ou menos a partir da posição alinhada à frente, as duas linhas de previsão de trajeto (verde) serão exibidas pela tela na frente do veículo.

Quando o volante de direção for girado em aproximadamente 90 graus ou mais, uma linha de previsão de trajeto (verde) é exibida pela tela na frente do veículo e a outra linha de previsão de trajeto é exibida para o lado oposto da curva.

Quando a vista traseira estiver sendo exibida no monitor, as linhas de previsão de trajeto serão exibidas pela tela na traseira do veículo.

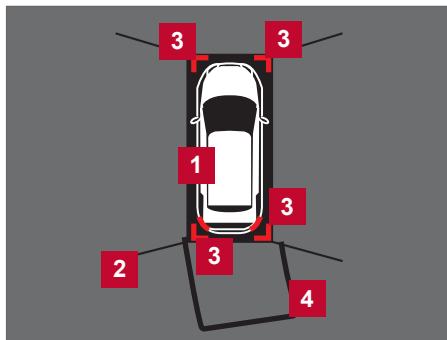

Vista traseira

## ⚠️ ATENÇÃO

- Objetos na vista aérea aparecerão mais distantes do que a distância real.
- Objetos altos poderão aparecer desalinhados ou não serem exibidos quando estiverem no limite de visualização da câmera.
- Objetos que estejam mais altos que a câmera poderão não ser exibidos.
- A visão pela vista aérea poderá estar desalinhada conforme a posição da câmera se altera.
- A linha do solo poderá estar desalinhada e não ser exibida como linha reta quando estiver no limite de visualização da câmera. O desalinhamento irá aumentar conforme a linha se afaste do veículo.

### Linhas guia

As linhas que indicam a largura aproximada e a extremidade dianteira do veículo são exibidas no monitor.

A linha da dianteira do veículo **1** mostra a parte dianteira do veículo.

A linha da lateral do veículo **3** mostra a largura aproximada do veículo incluindo os espelhos retrovisores externos.

As extensões **2** das linhas dianteira **1** e lateral **3** são exibidas com uma linha verde pontilhada.

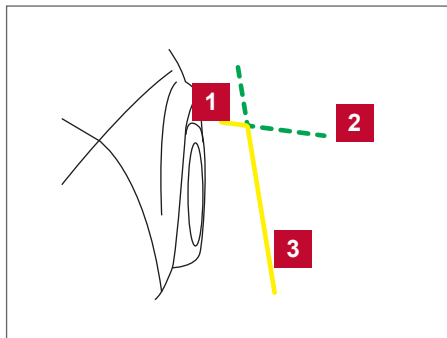

Vista lateral dianteira

### DIFERENÇA ENTRE DISTÂNCIAS REAIS E PREVISÍVEIS (se equipado)

As linhas guia exibidas e suas localizações no chão devem ser usadas somente como uma referência. Os objetos em superfícies em aclives ou declives ou objetos projetados estarão localizados em diferentes distâncias daquelas exibidas nas linhas guias na tela (observe as figuras). Vire-se e observe os objetos próximos ao veículo ao dar a ré, estacionar e ao sair do veículo.

### Manobrar em ré em um aclive

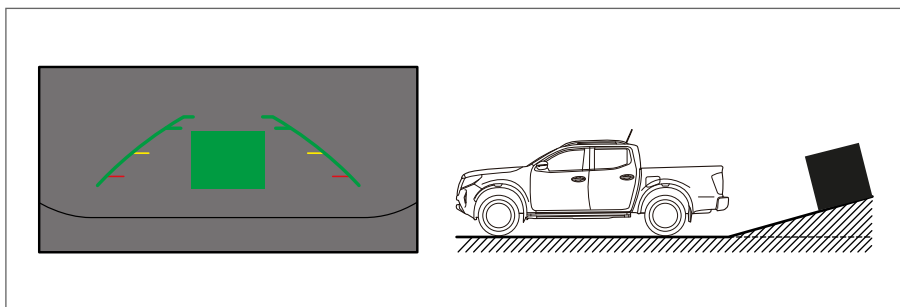

Ao manobrar em ré em um aclive, as linhas guia de distância e as linhas guias da largura do veículo são exibidas mais próximas do que a distância real. Observe que qualquer objeto na ladeira está mais distante do que aparenta na tela.

### Manobrar em ré em um declive

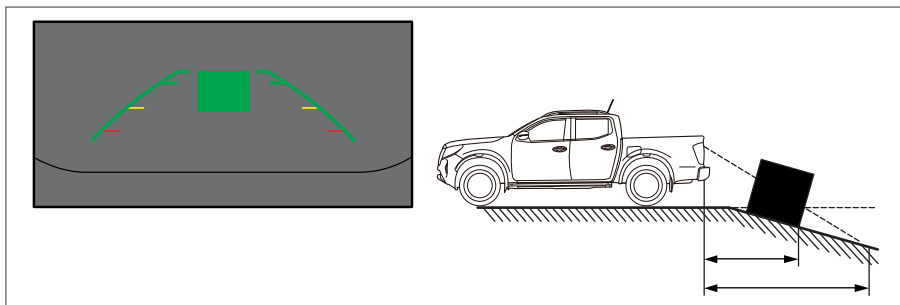

Ao manobrar em ré em um declive, as linhas guia de distância e as linhas guias da largura do veículo são exibidas mais distantes do que a distância real.

Observe que qualquer objeto na ladeira está mais próximo do que aparenta na tela.

### Manobrar em ré próximo a um objeto projetado

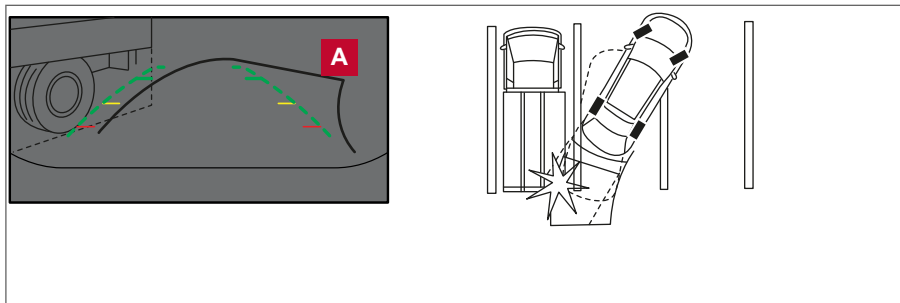

Na tela, as linhas de previsão de trajeto **A** não tocam o objeto. O veículo poderá bater no objeto ao manobrar em marcha a ré, caso o objeto esteja projetado acima do trajeto da ré.

## Manobrar em ré atrás de um objeto projetado

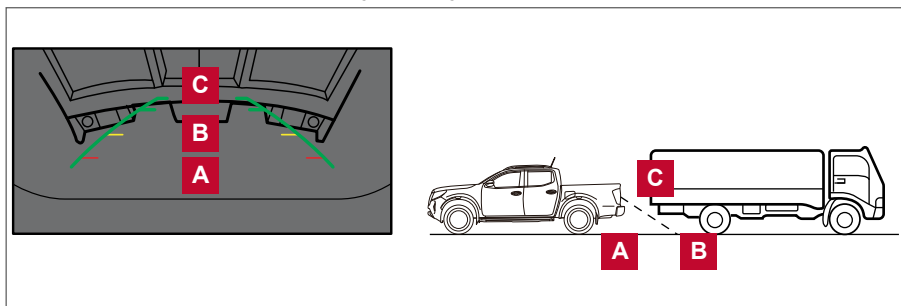

A posição **C** é mostrada mais distante do que a posição **B** na tela. Entretanto, a posição **C** é na verdade a mesma distância que a posição **A**.

O veículo pode bater no objeto ao dar ré (conforme a posição **A**), caso o objeto esteja projetado acima do trajeto da ré.

## COMO ESTACIONAR USANDO AS LINHAS DE PREVISÃO DE TRAJETO (se equipado)

### ⚠️ ATENÇÃO

- Se os pneus forem substituídos por pneus de tamanho diferente, as linhas de previsão de trajeto poderão não ser exibidas corretamente.
- Em estradas cobertas por neve ou escorregadias, poderá existir uma diferença entre as linhas de previsão de trajeto e a linha de trajeto real.
- Se a bateria for desconectada ou descarregada, as linhas de previsão de trajeto poderão não ser exibidas corretamente. Caso isto ocorra, execute os seguintes procedimentos:
  - Gire o volante de direção do fim de curso ao outro com o motor em funcionamento.
  - Dirija o veículo em uma estrada reta por mais de 5 minutos.
- Quando o volante de direção for girado com o botão de partida na posição ON, as linhas de previsão de trajeto poderão não ser exibidas corretamente.

1. Verifique visualmente o espaço de estacionamento antes de estacionar.
2. A vista traseira do veículo será exibida na tela **A** quando a alavanca seletora for colocada na posição R (Ré).

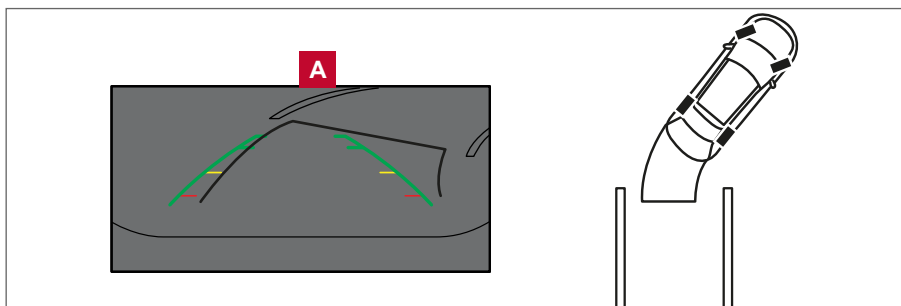



3. Manobre o veículo lentamente em marcha a ré fazendo com que as linhas de previsão de trajeto **B** se projetem para dentro da vaga de estacionamento **C**.
4. Manobre o veículo para fazer com que as linhas de largura do veículo **D** fiquem paralelas à lateral da vaga de estacionamento **C** com base nas linhas de previsão de trajeto.
5. Quando o veículo estiver completamente estacionado, coloque a alavanca seletora na posição P (park) (transmissão automática) ou N (neutro) (transmissão manual) e aplique o freio de estacionamento.

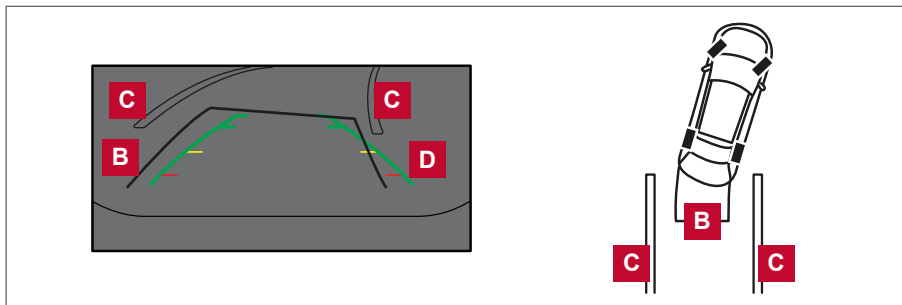

### COMO SELECIONAR A EXIBIÇÃO (se equipado)

Com o botão de partida em ON, pressione a tecla CÂMERA ou coloque a alavanca seletora na posição R (Ré) para operar a Câmera 360° Inteligente.

A Câmera 360° Inteligente exibe uma quantidade diferente de divisões na tela, conforme a posição da alavanca seletora. Pressione a tecla CÂMERA para selecionar as vistas disponíveis:

Se a alavanca seletora não estiver na posição R (Ré), as vistas disponíveis serão:

- Tela dividida entre vista dianteira/vista aérea
- Tela dividida entre vista dianteira/vista lateral dianteira

Se a alavanca seletora estiver na posição R (Ré), as vistas disponíveis serão:

- Tela dividida entre vista traseira/vista aérea
- Tela dividida entre vista traseira/vista lateral dianteira
- Vista traseira

As exibições anteriores poderão ser selecionadas na tela da Câmera 360° Inteligente quando:

- A alavanca seletora estiver na posição D (Drive) (transmissão automática) ou R (Ré) (transmissão manual) e a velocidade do veículo aumente para aproximadamente 10 km/h.
- Uma tela diferente for selecionada [quando a alavanca seletora não está na posição R (Ré)].

### MODOS FORA DE ESTRADA (MODELOS 4WD) (se equipado)

No interruptor do seletor de tração selecione uma posição de acordo com a necessidade:

4H: Tração nas quatro rodas para condução em pistas não pavimentadas, sobre areia ou neve.

4LO: Tração nas quatro rodas para potência e tração máximas em baixas velocidades (por exemplo, em aclives acentuados).

Quando a alavanca seletora não está na posição R (Ré), e ao selecionar a posição 4LO utilizando o interruptor do seletor de tração 4WD a tela exibida pela Câmera 360° Inteligente será afetada da seguinte maneira:

- Ao selecionar a posição 4LO ativar a Câmera 360° Inteligente. A tela dividida entre vista dianteira/vista lateral dianteira será exibida.

- Quando o botão de partida for colocado na posição ON e com o interruptor do seletor de tração na posição 4LO, a tela dividida entre vista dianteira/vista lateral dianteira será exibida.
- Ao selecionar a posição 4LO com a tela exibindo a vista aérea, o lado direito da tela mudará para a vista lateral dianteira.
- Quando a Câmera 360° Inteligente estiver no modo fora de estrada, ela não retornará para a tela anterior. A tela exibida pela Câmera 360° Inteligente irá automaticamente retornar para a tela anterior 3 minutos após colocar o interruptor do seletor de tração fora da posição 4LO.

## MODO TOW (REBOQUE) (se equipado)

No modo TOW (Reboque), a visão traseira é sempre exibida no lado do motorista da tela dividida, mesmo que a alavanca seletora não esteja na posição R (Ré).

Para ativar o modo TOW (Reboque), mova a alavanca seletora para a posição R (Ré) e, em seguida, selecione o modo TOW (Reboque) utilizando o seletor do modo de condução.

Consulte: [Modo TOW \(selecionável quando o modo 4WD for 2WD, 4H ou 4LO\) 5-38](#)

Quando o modo TOW (Reboque) é ativado, o sistema de detecção de objetos em movimento (MOD)\* é desativado. A tela exibida no sistema da Câmera 360° Inteligente retornará automaticamente para a tela anterior ao dirigir em linha reta por 8 m ou mais, 8 segundos após ativar o modo TOW (Reboque), ou a velocidade do veículo for acima de 10 km/h.

## AJUSTANDO A TELA (se equipado)

1. No menu principal, toque no ícone “Definições”.
2. Utilize as setas para selecionar a próxima tela e toque no ícone “Câmera”.
3. Toque no ícone “Configurações da tela”.
4. Toque em “Brilho”, “Contraste”, “Tonalidade”, “Cor”, ou “Nível de preto” para acessar suas respectivas telas de ajuste.
5. Faça os ajustes dos itens selecionados tocando os ícones + ou – na tela.

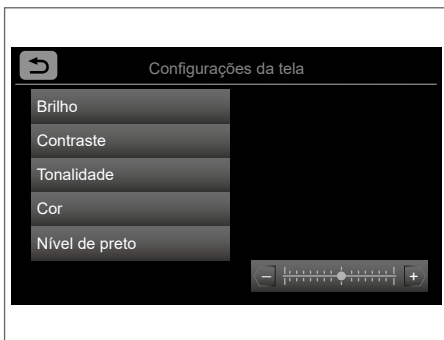

**NOTA:** Não ajuste nenhuma das configurações de exibição da Câmera 360° Inteligente com o veículo em movimento. Certifique-se de que o freio de estacionamento esteja firmemente aplicado.

## LIMITAÇÕES DO SISTEMA DA CÂMERA 360° INTELIGENTE (se equipado)

Há algumas áreas onde o sistema não exibirá objetos e não será capaz de alertar objetos em movimento. Quando estiver no modo de visão dianteira ou traseira e houver algum objeto abaixo do para-choque ou no chão, ele não poderá ser visualizado **1**. Quando estiver na vista aérea, os objetos muito altos próximo à linha do limite de visualização da câmera **2** poderão não aparecer na tela.

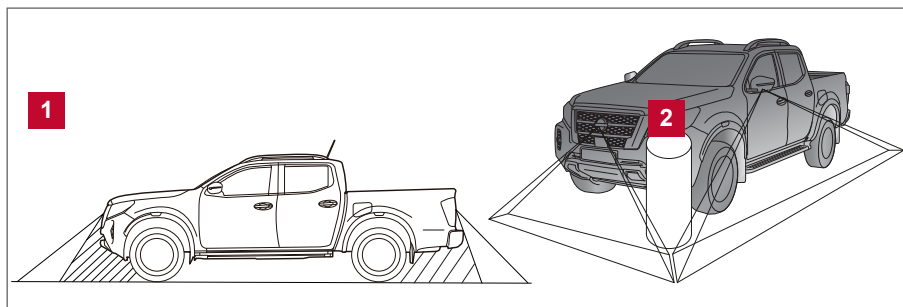

## ⚠️ ATENÇÃO

Abaixo estão listadas as limitações do sistema da Câmera 360° Inteligente. A operação incorreta do veículo de acordo com estas limitações do sistema, pode resultar em acidentes graves ou fatais.

- Não utilize a Câmera 360° Inteligente com os retrovisores externos fechados, e certifique-se de que a tampa traseira esteja corretamente fechada ao manobrar o veículo usando a Câmera 360° Inteligente.
- As distâncias dos objetos vistos na Câmera 360° Inteligente diferem da distância real.
- As câmeras são instaladas na grade dianteira, retrovisores externos e próximo à maçaneta na tampa traseira. Não coloque nada no veículo que possa cobrir as câmeras.
- Ao lavar o veículo com água pressurizada, certifique-se de não direcionar o jato em direção às câmeras. Caso contrário, a água pode entrar na unidade da câmera causando a condensação de água nas lentes, falhas, incêndio ou choque elétrico.
- Não bata nas câmeras. Elas são instrumentos de precisão. Isto poderia causar uma falha ou danos, resultando em incêndio ou choque elétrico.

A seguir, estão as limitações de operação que não representam uma falha no sistema:

- Poderá haver um atraso ao selecionar entre as vistas.
- Quando a temperatura for extremamente alta ou baixa, a tela poderá não exibir claramente os objetos.
- Quando houver a presença de luz forte diretamente na câmera, os objetos podem não ser exibidos claramente.
- A luz pode ficar trêmula sob luz fluorescente.
- As cores dos objetos exibidos na Câmera 360° Inteligente podem diferir do objeto.
- Os objetos na Câmera 360° Inteligente poderão não aparecer claramente e sua cor poderá ser diferente em ambientes escuros.
- Há algumas diferenças na resolução de cada câmera para a vista aérea.
- Não utilize cera nas lentes das câmeras. Limpe qualquer resíduo de cera com um pano limpo umedecido com uma solução de detergente neutro, e então limpe com um pano seco.

### Sistema temporariamente indisponível

Quando o ícone  for exibido na tela, haverá condições anormais na Câmera 360° Inteligente. Isto não impede a condução normal do veículo, no entanto inspecione o veículo em uma concessionária Nissan.

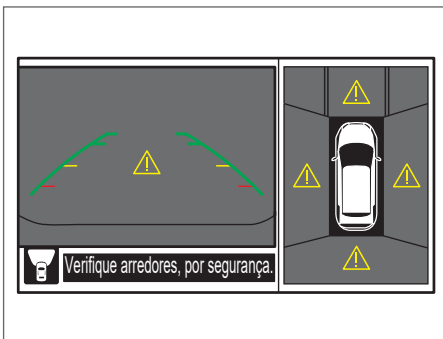

Quando o ícone  for exibido na tela, a imagem da câmera poderá estar recebendo interferência eletromagnética de dispositivos no ambiente. Isto não impede a condução normal do veículo, no entanto inspecione o veículo em uma concessionária Nissan caso este problema ocorra com frequência.

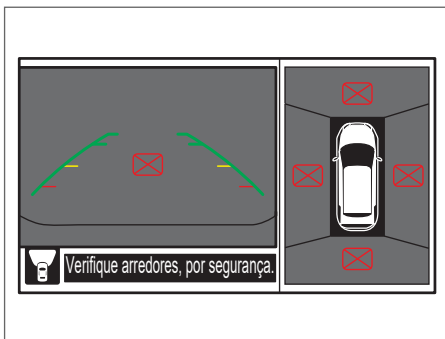

## MANUTENÇÃO DO SISTEMA (se equipado)

### CUIDADO

- Não utilize álcool, benzina ou thinner para limpar a câmera. Isto causará manchas.
- Não danifique a câmera, pois a tela do monitor pode ser prejudicada.

Para manter o sistema funcionando corretamente, certifique-se de observar os itens a seguir:

- Sempre mantenha limpa a área da câmera na grade do para-choque dianteiro.
- Não bata ou danifique as áreas ao redor da câmera.
- Não cubra ou coloque adesivos ou objetos similares na grade dianteira do veículo próximo à área da câmera. Isto pode causar falha ou mau funcionamento.
- Não coloque objetos metálicos próximos à área da câmera (quebra-mato, etc.). Isto pode causar falha ou mau funcionamento.
- Não modifique, remova ou pinte o para-choque dianteiro. Antes de personalizar ou restaurar o para-choque dianteiro, é recomendado levar o veículo até uma concessionária Nissan.

Caso haja acúmulo de sujeira, gotas de água ou neve em alguma das câmeras , a Câmera 360° Inteligente poderá não exibir os objetos com clareza. Limpe a câmera utilizando um pano umedecido em uma solução de detergente neutro e, em seguida, use um pano seco.

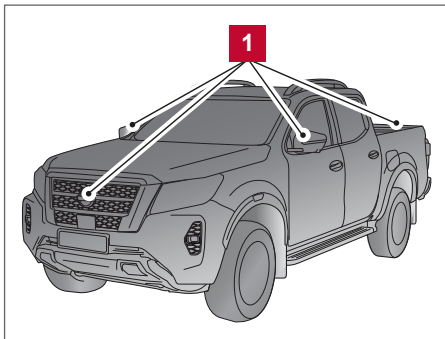

## DETECÇÃO DE OBJETOS EM MOVIMENTO (MOD) (SE EQUIPADO)

O sistema MOD\* pode informar ao motorista sobre objetos em movimento próximo ao veículo ao manobrar em ré em garagens, estacionamentos ou circunstâncias semelhantes.

O sistema MOD\* detecta objetos em movimento usando a tecnologia de processamento de imagem para a imagem exibida na tela.

### ⚠️ ATENÇÃO

- Caso os alertas e instruções para utilização apropriada do sistema de Detecção de Objetos em Movimento (MOD)\* não sejam seguidos corretamente, poderá resultar em acidentes graves ou fatais.
- O sistema MOD\* não substitui os procedimentos para uma condução apropriada e não foi desenvolvido para evitar o contato com objetos ao redor do veículo. Ao manobrar, sempre use os espelhos retrovisores externos e o espelho retrovisor interno e vire-se para olhar o ambiente.
- O sistema é desativado em velocidades superiores a 8 km/h. Esta é uma velocidade relativamente baixa.
- O sistema MOD\* não foi desenvolvido para detectar objetos estacionários no ambiente.

### OPERAÇÃO DO SISTEMA MOD (se equipado)

O sistema MOD\* será ativado automaticamente nas seguintes condições:

- Quando a alavanca seletora estiver na posição R (Ré).
- Quando a velocidade do veículo reduzir para aproximadamente 8 km/h e a tela da câmera estiver sendo exibida.

O sistema MOD\* opera nas seguintes condições quando a visão da câmera estiver sendo exibida:

- Quando a alavanca seletora estiver na posição P (Park)\* ou N (Neutro) e o veículo parado, o sistema MOD\* detectará objetos em movimento pela vista aérea. O sistema MOD\* não funcionará se os espelhos retrovisores externos estiverem se abrindo ou fechando, na posição fechada, ou as portas dianteiras estiverem abertas.
- Quando a alavanca seletora estiver na posição D (Drive) e a velocidade do veículo estiver abaixo de aproximadamente 8 km/h, o sistema MOD\* detectará objetos em movimento na vista dianteira.

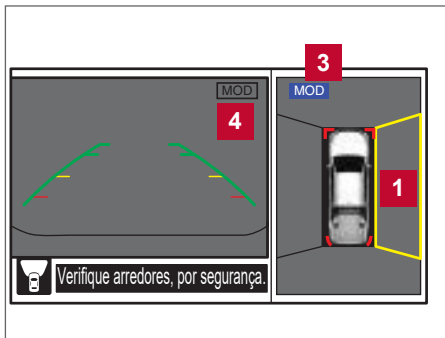

Vistas dianteira e aérea

- Quando a alavanca seletora estiver na posição R (Ré) e a velocidade do veículo estiver abaixo de aproximadamente 8 km/h, o sistema MOD\* detectará objetos em movimento na vista traseira. O sistema MOD\* não funcionará se a tampa traseira estiver aberta.

O sistema MOD\* não detectará objetos em movimento na vista dianteira do veículo. O ícone do MOD não será exibido na tela quando estiver na vista dianteira.

Quando o sistema MOD\* detecta objetos em movimento próximo ao veículo, o alerta sonoro será ouvido quando estiver na visão dianteira ou traseira e será exibido um quadro amarelo na vista onde o objeto foi detectado.

Quando o sistema MOD\* detecta continuamente objetos em movimento, o quadro amarelo continuará sendo exibido.

Na vista aérea, o quadro amarelo 1 será exibido na imagem de cada câmera (dianteira, traseira, direita, esquerda) dependendo de onde o objeto foi detectado.

O quadro amarelo 2 será exibido em cada vista dos modos de vista dianteira e vista traseira.

O ícone MOD azul 3 será exibido na vista onde o sistema MOD\* estiver operante. O ícone MOD branco 4 será exibido na vista onde o sistema MOD\* estiver inoperante.

Se o sistema MOD\* for desligado, o ícone MOD não será exibido.

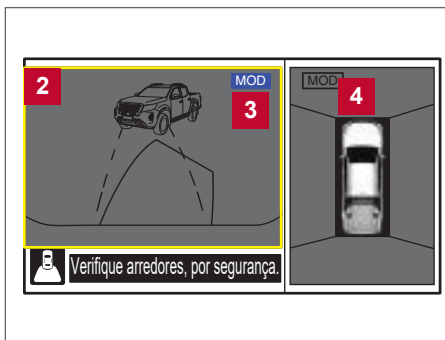

Vistas traseira e aérea

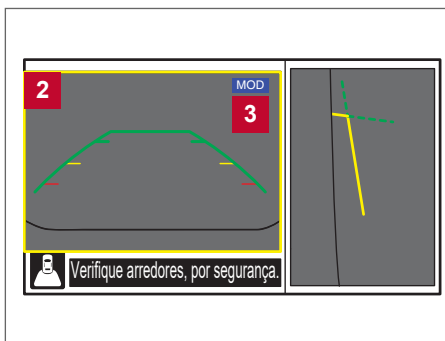

Vista traseira e lateral dianteira

## LIGANDO E DESLIGANDO O SISTEMA MOD (se equipado)

Para ligar ou desligar o sistema MOD\*, siga as etapas a seguir:

- Utilize os botões ◀ ▶ no volante de direção para selecionar "Definições".
- Selecione "Assistência ao Condutor" e pressione o botão OK.
- Selecione "Auxiliar de Estacionamento".
- Selecione ON ou OFF em "Objeto em Movimento" utilizando o botão OK.

## LIMITAÇÕES DO SISTEMA MOD (se equipado)

### ⚠ ATENÇÃO

Abaixo estão listadas as limitações do sistema MOD\*. A operação incorreta do veículo de acordo com estas limitações do sistema, pode resultar em acidentes graves ou fatais.

Não utilize o sistema MOD\* quando rebocar um trailer. O sistema pode não funcionar corretamente.

- Ruído excessivo (por exemplo, volume do sistema de áudio, janelas do veículo abertas) irá interferir no alerta sonoro, e ele poderá não ser percebido.

**⚠️ ATENÇÃO**

- O desempenho do sistema MOD\* será limitado, conforme as condições ambientais e objetos ao redor como, por exemplo:
  - Há pouca diferença de contraste entre a imagem de fundo e o objeto em movimento.
  - Uma fonte de luz piscando.
  - A presença de luz forte como farol de outros veículos ou luz solar.
  - A orientação da câmera não estiver em sua posição correta, por exemplo com o espelho retrovisor externo fechado.
  - Há sujeira, gotas de água ou neve nas lentes da câmera.
  - A posição do objeto em movimento exibido não se alterar.
- O sistema MOD\* poderá detectar gotículas de água nas lentes da câmera, fumaça branca do escapamento, sombras em movimento, etc.
- O sistema MOD\* poderá não funcionar corretamente dependendo da velocidade, direção, distância ou formato dos objetos em movimento.
- Se o veículo sofrer dano na parte onde a câmera está instalada, deixando-a desalinhada ou amassada, a zona de detecção poderá ser alterada e o sistema MOD\* poderá não detectar objetos corretamente.
- Quando a temperatura for extremamente alta ou baixa, a tela poderá não exibir claramente os objetos. Isto não é uma falha.

**NOTA:** O ícone MOD azul muda para a cor laranja, se uma das seguintes condições ocorrer:

- Falha no sistema
- A temperatura do componente atingir um nível elevado (o ícone piscará).
- A câmera de ré detectar uma obstrução (o ícone piscará).

Se a luz do ícone continuar acesa na cor laranja, inspecione o sistema MOD em uma concessionária Nissan.

**MANUTENÇÃO DO SISTEMA**

(se equipado)

Caso haja acúmulo de sujeira, gotas de chuva ou neve em alguma das câmeras **1**, o sistema MOD\* poderá não funcionar corretamente. Limpe a câmera, utilizando um pano umedecido em uma solução de detergente neutro, e em seguida, utilize um pano seco.

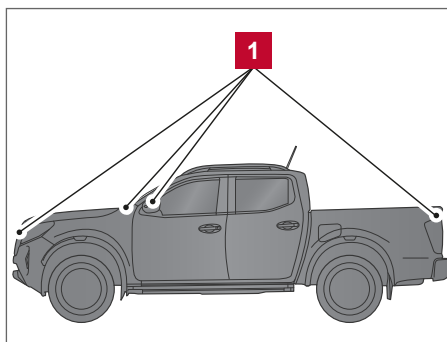
**⚠️ ATENÇÃO**

- Não utilize álcool, benzina ou thinner para limpar a câmera. Isto causará descoloração. Para limpar a câmera, utilize um pano umedecido com uma solução de limpeza diluída e, em seguida, utilize um pano seco.
- Não danifique a câmera, pois isto afetará a imagem exibida na tela.

## SENSOR DE ESTACIONAMENTO (SONAR) AUXILIADO POR CÂMERA (SE EQUIPADO)

### **⚠️ ATENÇÃO**

Caso os procedimentos e advertências a seguir não sejam observados, para o uso adequado do sistema dos sensores de estacionamento (sonar), poderão ocorrer acidentes graves ou fatais.

- O sistema dos sensores de estacionamento (sonar) é um recurso, mas não é um substituto para um procedimento de manobra adequado.
- O sistema foi desenvolvido para auxiliar o motorista a detectar grandes obstáculos que poderiam causar danos ao veículo.
- O motorista sempre será o responsável pela segurança durante o estacionamento e outras manobras. Sempre vire-se e olhe para trás antes de manobrar em marcha a ré.
- Leia e entenda as limitações do sistema dos sensores de estacionamento (sonar) contidas neste capítulo.

O sistema dos sensores de estacionamento (sonar) emite um sinal sonoro e visual para informar o motorista sobre grandes obstáculos próximos ao veículo.

### OPERAÇÃO DO SISTEMA DOS SENSORES DE ESTACIONAMENTO (SONAR) (se equipado)

Quando a imagem da câmera de ré é exibida na tela da unidade, o sensor de estacionamento (sonar) é ativado. Consulte: [Sistema dos sensores de estacionamento \(sonar\) \(se equipado\) 5-94](#)

O sistema é desativado em velocidades superiores a 10 km/h. Ele será reativado em velocidades inferiores.

As cores dos indicadores do sensor de estacionamento (sonar) e as linhas guia de distância exibidas na visão traseira indicam distâncias diferentes à distância real do obstáculo.

Quando os obstáculos são detectados, um indicador (verde) aparece e começa a piscar, e um sinal sonoro é emitido constantemente.

Quando o veículo se movimenta para perto do obstáculo, a cor do indicador muda para amarelo e começa a piscar mais rapidamente, e a intensidade do sinal sonoro aumenta.

Quando o veículo está muito perto do obstáculo, o indicador para de piscar e muda para a cor vermelha, e o sinal sonoro soa continuamente.

Haverá interrupção do som intermitente depois de 3 segundos quando um obstáculo for detectado somente pelo sensor lateral, sem alteração de distância.

Haverá interrupção do som quando o obstáculo se afastar do veículo.

Para a desativação do sistema dos sensores de estacionamento (sonar) temporária, consulte: [Interruptor de desligamento do sistema dos sensores de estacionamento \(sonar\) 5-95](#).

Para ajustar as funções do sistema dos sensores de estacionamento (sonar), consulte:

[Ajuste do sistema dos sensores de estacionamento \(sonar\) 5-96](#).



## LIMITAÇÕES DO SISTEMA DOS SENSORES DE ESTACIONAMENTO (sonar) (se equipado)

### ATENÇÃO

Abaixo estão listadas as limitações do sistema dos sensores de estacionamento (sonar). A operação incorreta do veículo de acordo com estas limitações do sistema pode resultar em acidentes graves ou fatais.

- As fontes ultrassônicas, como lava-rápido, freios de ar comprimido de caminhões ou uma ferramenta pneumática podem afetar o funcionamento do sistema dos sensores de estacionamento (sonar) e isto pode incluir redução de desempenho ou falsa ativação.
- Este sistema não foi projetado para evitar o contato com objetos pequenos ou móveis. O sistema não irá detectar pequenos objetos abaixo do para-choque e pode não detectar objetos próximos ao para-choque ou no chão.
- O sistema pode não detectar os seguintes objetos: objetos macios como neve, pano, algodão, lâ de vidro, etc. Objetos finos como corda, fio e corrente, etc ou objetos em forma de cunha.
- Se o veículo sofrer danos no para-choque traseiro, deixando-o desalinhado ou torto, a zona de sensibilidade pode ser alterada, causando medições imprecisas de obstáculos ou alarmes falsos.

### CUIDADO

Ruído excessivo (por exemplo, volume do sistema de áudio, janelas do veículo abertas) irá interferir no sinal sonoro, e ele poderá não ser percebido.

## SISTEMA TEMPORARIAMENTE INDISPONÍVEL (se equipado)

O sistema dos sensores de estacionamento (sonar) pode estar com mau funcionamento se aparecerem marcadores na cor laranja, nos cantos do ícone do veículo, e não for possível ativar a função no display de informações do veículo pelo ajuste "Assistência ao Condutor" (os itens de ajustes serão exibidos em tons acinzentados).

## MANUTENÇÃO DO SISTEMA (se equipado)

### CUIDADO

Mantenha os sensores de estacionamento (localizados na cobertura do para-choque traseiro) livres de neve, gelo e acúmulo de sujeira (não limpe os sensores com objetos pontiagudos). Se os sensores estiverem cobertos, isto irá afetar a precisão do sistema dos sensores de estacionamento.

## DIFUSORES

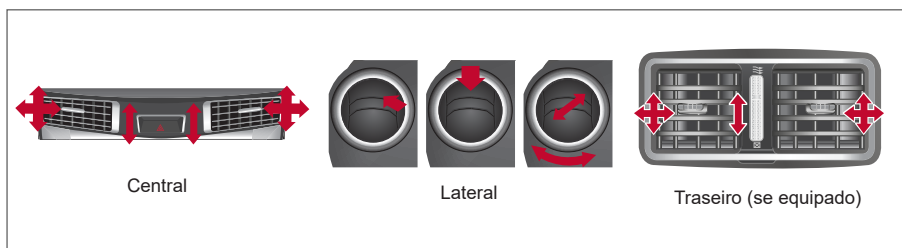

Ajuste a direção do fluxo de ar dos difusores centrais, laterais e traseiros\* movendo as aletas e/ou os conjuntos dos difusores. Abra ou feche os difusores usando o seletor. Mova o seletor na direção para abrir os difusores ou para fechá-los.

## AR-CONDICIONADO E AQUECEDOR (MANUAL) (SE EQUIPADO)

### ⚠ ATENÇÃO

- A função de resfriamento do ar-condicionado funciona somente com o motor em funcionamento.
- Não deixe crianças ou adultos que normalmente requeiram a ajuda de outros, sozinhos no veículo. Os animais de estimação também não devem ser deixados sozinhos no interior do veículo. Eles podem se ferir acidentalmente ou ferir outras pessoas, devido ao funcionamento inadvertido do veículo. Ainda em dias quentes e ensolarados, a temperatura dentro de um veículo fechado poderá tornar-se quente o suficiente para causar ferimentos graves ou fatais em pessoas ou animais.
- Não use o modo de recirculação por longos períodos, pois essa prática poderá fazer com que o ar no interior do veículo fique saturado e os vidros poderão ficar embaçados.



### NOTA:

- Os odores provenientes da parte interna e externa do veículo podem ficar impregnados na unidade do ar-condicionado. Os odores podem entrar no compartimento de passageiros através dos difusores.
- Ao estacionar, deixe o modo recirculação de ar dos controles do ar-condicionado e aquecedor desligado, permitindo que o ar externo entre no compartimento de passageiros. Isto ajudará a reduzir os odores da parte interna do veículo.

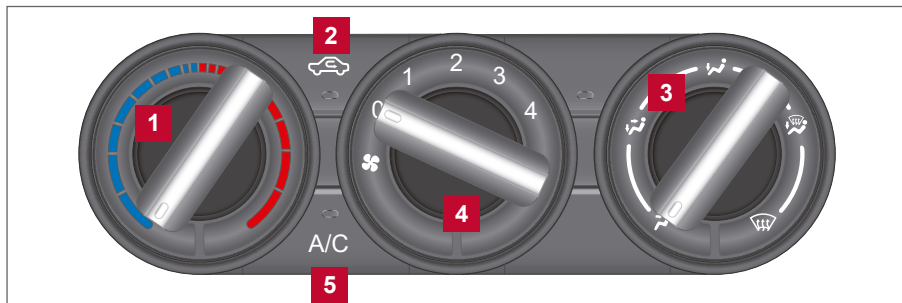
## CONTROLES



\* (se equipado)





- 1 Seletor de controle de temperatura
- 2  Botão de recirculação de ar
- 3 Seletor de controle do fluxo de ar
- 4  Seletor de controle do ventilador
- 5  Botão do ar-condicionado

### Seletor de controle do ventilador

O seletor de controle do ventilador  liga, desliga o ventilador e controla a velocidade de ventilação.

### Seletor de controle do fluxo de ar

Os botões de controle do fluxo de ar permitem selecionar o fluxo de ar dos difusores.

-  — O ar flui pelos difusores centrais e laterais.
-  — O ar flui pelos difusores centrais e laterais pelas saídas dianteiras e traseiras do assoalho.
-  — O ar flui principalmente pelas saídas traseiras e dianteiras do assoalho.
-  — O ar flui pelas saídas do desembaçador, saídas dianteiras e traseiras do assoalho.
-  — O ar flui principalmente pelas saídas do desembaçador.

### Seletor de controle de temperatura

Este seletor de controle de temperatura permite ajustar a temperatura na saída de ar. Para diminuir a temperatura, gire o seletor para a esquerda. Para aumentar a temperatura, gire o seletor para a direita.





### Botão de recirculação de ar

#### Posição ON

Acione o botão de recirculação de ar  para recircular o ar no interior do veículo.

Acione o botão  na posição ON ao:

- conduzir em uma estrada de terra.
- para evitar a entrada de fumaça do trânsito no interior do veículo.

O modo de recirculação é funcional apenas quando o modo de controle do fluxo de ar está nas seguintes posições:  ou .



#### Posição OFF

Acione o botão  novamente para desativar a recirculação do ar. O ar externo é puxado para o interior do compartimento de passageiros e distribuído pelas saídas selecionadas.

Utilize a posição OFF para o funcionamento normal do aquecedor.



### Botão do ar-condicionado

Dê partida ao motor, gire o seletor de controle do ventilador  para a posição desejada e pressione o botão  para ligar o ar-condicionado. Para desligar o ar-condicionado, pressione o botão  novamente.

**A função de resfriamento do ar-condicionado funciona somente com o motor em operação.**



### Interruptor do desembaçador do vidro traseiro

Consulte: [Interruptor do desembaçador do vidro traseiro 2-42.](#)

## OPERAÇÃO DO AQUECEDOR





### Aquecimento

Este modo é utilizado para direcionar o ar aquecido para a área dos pés. Um pouco de ar também flui pelas saídas do desembaçador e pelos difusores laterais.

1. Pressione o botão  para a posição OFF.
2. Gire o seletor de controle de fluxo de ar para a posição .
3. Gire o seletor de controle do ventilador  para a posição desejada.
4. Gire o seletor de controle de temperatura para a temperatura desejada entre médio e quente.



### Ventilação

Este modo direciona o ar externo proveniente dos difusores laterais e centrais.

1. Pressione o botão de recirculação de ar  para a posição OFF. A luz indicadora no botão  irá se apagar.
2. Gire o seletor de controle de fluxo de ar para a posição .
3. Gire o seletor de controle do ventilador  para a posição desejada.
4. Gire o seletor de controle de temperatura para a posição desejada.





### Desembaçamento

Este modo é utilizado para desembaçar os vidros

1. Pressione o botão  para a posição OFF. A luz indicadora no botão  irá se apagar.
  2. Gire o seletor de controle de fluxo de ar para a posição .
  3. Gire o seletor de controle do ventilador para a posição desejada.
  4. Gire o seletor de controle de temperatura para a temperatura desejada entre médio e quente.
- Para descongelar/desembaçar rapidamente o gelo ou desembaçar os vidros, gire o seletor de controle do ventilador para a direita e o controle de temperatura completamente para a temperatura quente.



### Aquecimento de dois níveis

Este modo direciona o ar aquecido para os difusores laterais e centrais e para as saídas dianteiras e traseiras do assoalho.

1. Pressione o botão  para a posição OFF. A luz indicadora no botão  irá se apagar.
2. Gire o seletor de controle de fluxo de ar para a posição .
3. Gire o seletor de controle do ventilador  para a posição desejada.
4. Gire o seletor de controle de temperatura para a posição desejada.

### Aquecimento e desembaçamento

Este modo aquece a parte interna do veículo e desembaça o para-brisa.

1. Pressione o botão  para a posição OFF. A luz indicadora no botão  irá se apagar.
2. Gire o seletor de controle de fluxo de ar para a posição .
3. Posicione o seletor de controle do ventilador na posição desejada.
4. Gire o seletor de controle de temperatura para a temperatura desejada entre médio e quente.

### Dicas de Operação

**Limpe toda a neve ou gelo que estiverem acumulados sobre as palhetas do limpador do para-brisa e sobre a grade localizada na frente do para-brisa. Isto melhora o funcionamento do aquecedor.**









## FUNCIONAMENTO DO AR-CONDICIONADO

Dê a partida ao motor, gire o seletor de controle do ventilador  para a posição desejada e pressione o botão **A/C** para ligar o ar-condicionado. Ao ligar o ar-condicionado, as funções de resfriamento e desumidificação são adicionadas à operação do aquecedor.

**A função de resfriamento do ar-condicionado funciona somente com o motor em operação.**





### Resfriamento

Este modo é utilizado para resfriar e desumidificar o ar.

1. Pressione o botão  para a posição OFF. A luz indicadora no botão  irá se apagar.
  2. Gire o seletor de controle de fluxo de ar para a posição .
  3. Gire o seletor de controle do ventilador  para a posição desejada.
  4. Pressione o botão **A/C**.
  5. Gire o seletor de controle de temperatura para a temperatura desejada entre médio e frio.
- Para um resfriamento rápido quando a temperatura externa for alta, pressione o botão  para a posição ON. A luz indicadora no botão  se acenderá. Retorne o botão  para a posição OFF para o resfriamento normal. A luz indicadora no botão  se apagará.

### Aquecimento desumidificado

Este modo é utilizado para aquecer e desumidificar o ar.

1. Pressione o botão de recirculação de ar  para a posição OFF. A luz indicadora no botão  se apagará.
2. Gire o seletor de controle de fluxo de ar para a posição .
3. Gire o seletor de controle de velocidade do ventilador  para a posição desejada.
4. Pressione o botão **A/C**.
5. Gire o seletor de controle de temperatura para a temperatura desejada entre médio e quente.

### Sugestões de funcionamento

- Mantenha os vidros fechados enquanto o ar-condicionado estiver em funcionamento.
- Após o veículo ter permanecido sob luz solar direta, dirija durante dois ou três minutos com os vidros abertos, para que o ar quente saia do compartimento de passageiros. A seguir, feche os vidros. Isto irá permitir o funcionamento mais rápido do ar-condicionado.
- **O sistema do ar-condicionado deve funcionar durante 10 minutos, pelo menos uma vez ao mês. Isto ajuda a evitar danos ao sistema em virtude de falta de lubrificação.**
- Uma névoa pode ser observada próxima dos difusores de ar em condições quentes e úmidas, quando o ar for resfriado rapidamente. Isto não indica uma falha.
- **Caso o indicador de temperatura do líquido de arrefecimento ultrapasse a faixa normal de operação, desligue o ar-condicionado.** Consulte: [Superaquecimento do motor 6-13](#)

## DIAGRAMAS DE FLUXO DE AR

Os diagramas a seguir mostram as posições do seletor e do botão para um aquecimento ou desembaçamento **MÁXIMO E RÁPIDO**. O botão de recirculação do ar deve estar sempre na posição OFF ao utilizar o aquecimento ou desembaçamento.

## DESEMBAÇAMENTO

← : Ar passa pelo núcleo do aquecedor

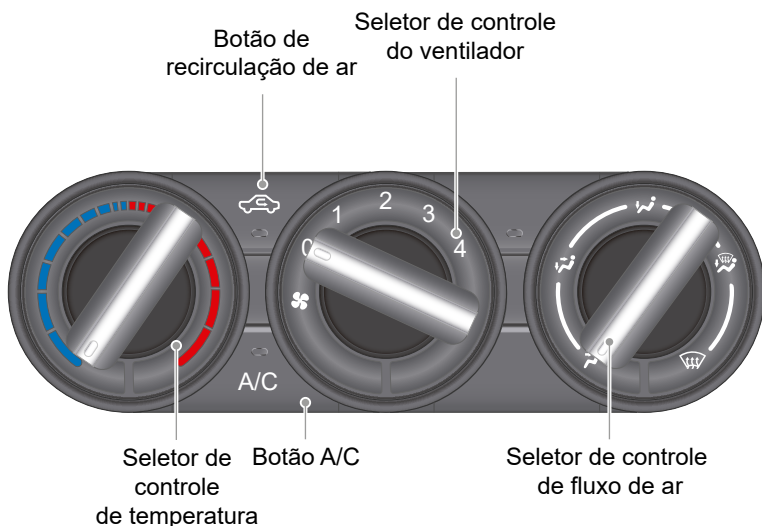
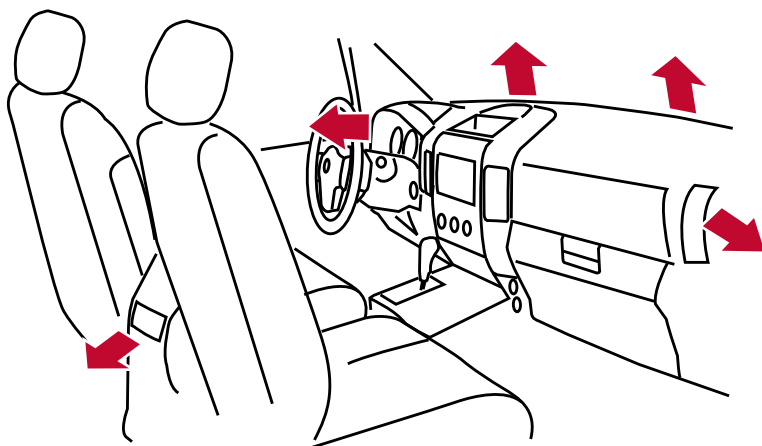

Controle do fluxo de ar	Controle de temperatura	Controle do ventilador	Botão de recirculação de ar	Botão A/C
	QUENTE (DIREITA)	4	DESLIGADO	LIGADO

## AQUECIMENTO DE DOIS NÍVEIS

← : Ar passa pelo núcleo do aquecedor

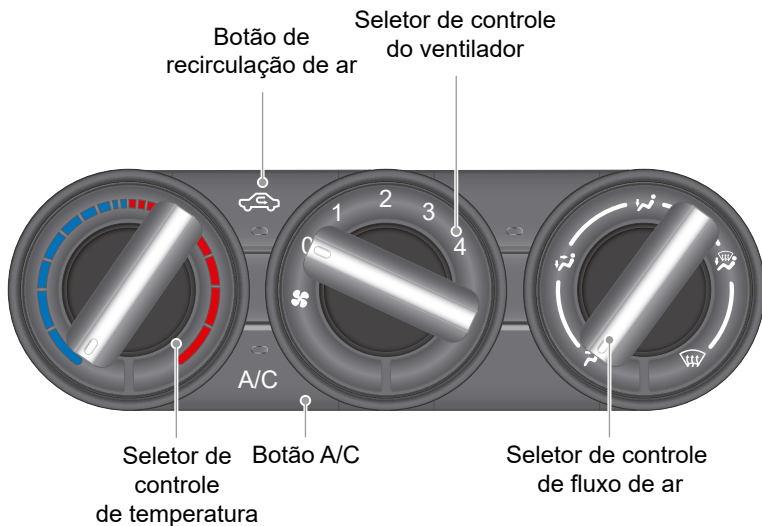
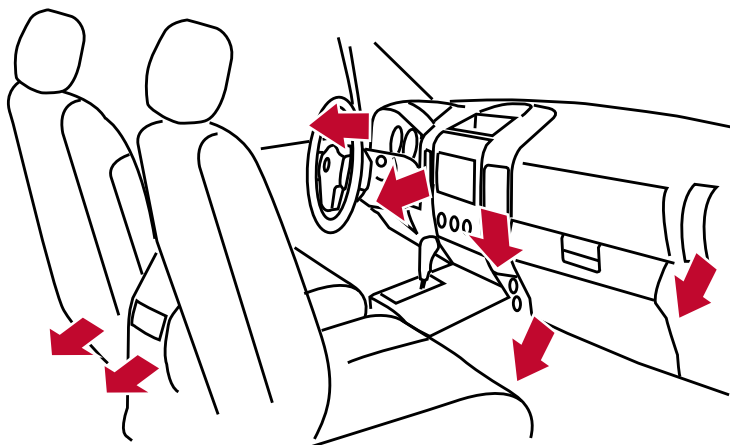

Controle do fluxo de ar	Controle de temperatura	Controle do ventilador	Botão de recirculação de ar	Botão A/C
	QUENTE (DIREITA)	4	DESLIGADO	DESLIGADO

## AQUECIMENTO

← : Ar passa pelo núcleo do aquecedor

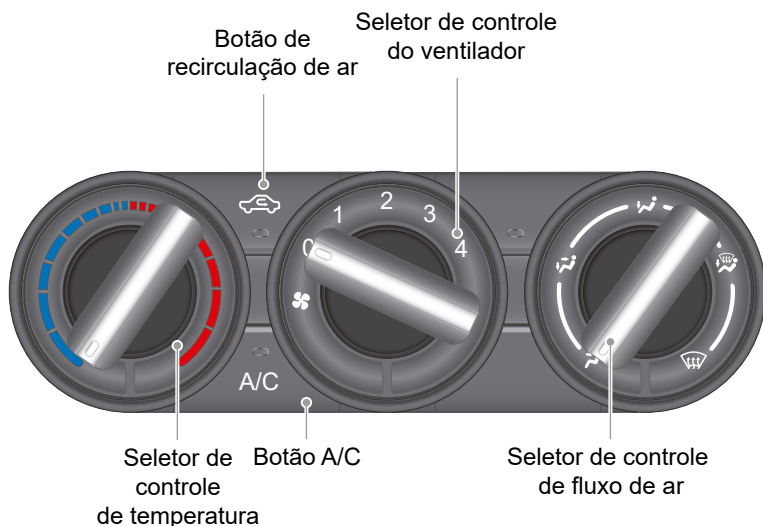
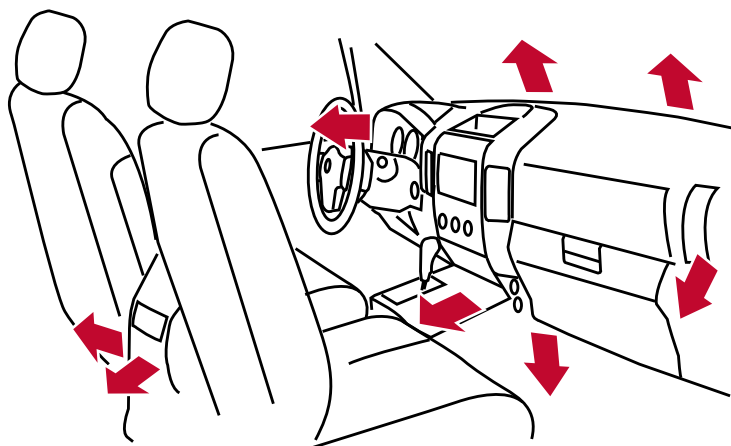

Controle do fluxo de ar	Controle de temperatura	Controle do ventilador	Botão de recirculação de ar	Botão A/C
	QUENTE (DIREITA)	4	DESLIGADO	DESLIGADO



## AQUECIMENTO & DESEMBAÇADOR

← : Ar passa pelo núcleo do aquecedor

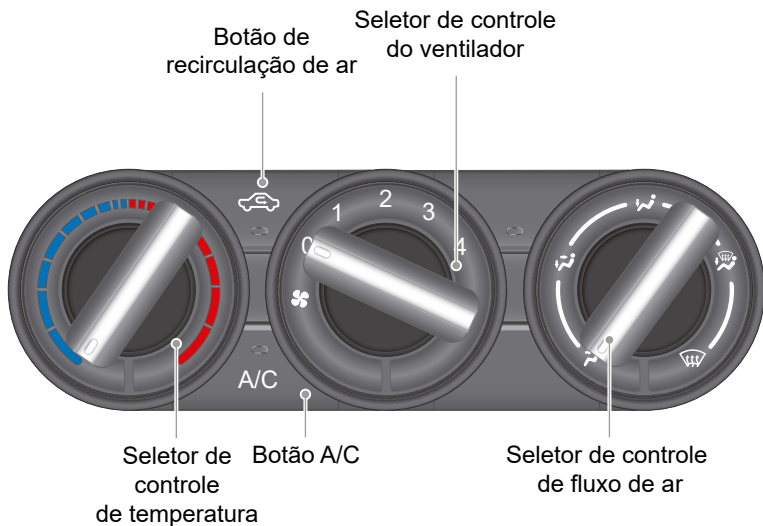
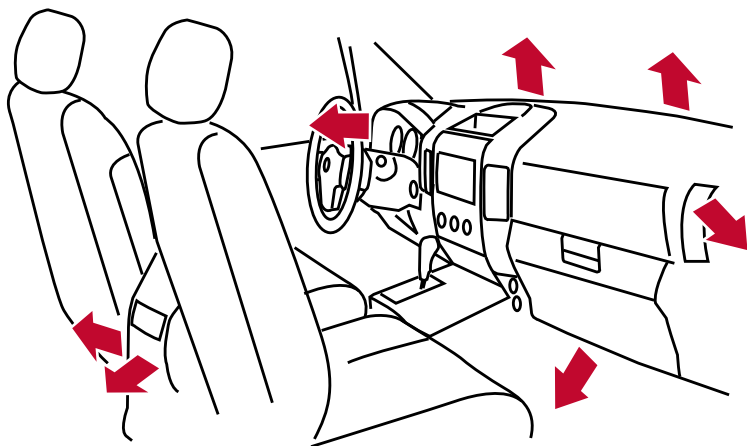

Controle do fluxo de ar	Controle de temperatura	Controle do ventilador	Botão de recirculação de ar	Botão A/C
	QUENTE (DIREITA)	4	DESLIGADO	DESLIGADO

## RESFRIAMENTO

← : Ar que não passa pelo núcleo do aquecedor

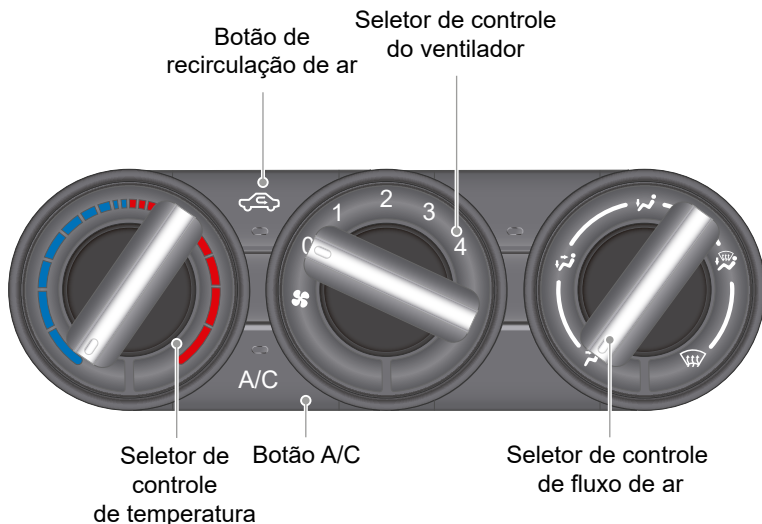
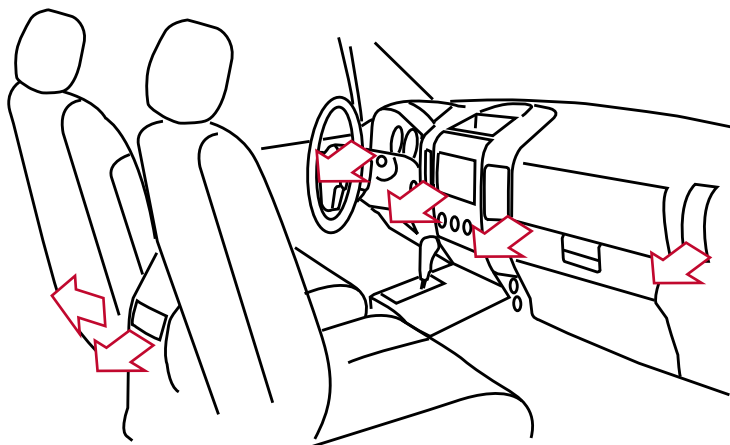

Controle do fluxo de ar	Controle de temperatura	Controle do ventilador	Botão de recirculação de ar	Botão A/C
	FRIO (ESQUERDA)	4	LIGADO	LIGADO

## AQUECEDOR E AR-CONDICIONADO (AUTOMÁTICO) (SE EQUIPADO)

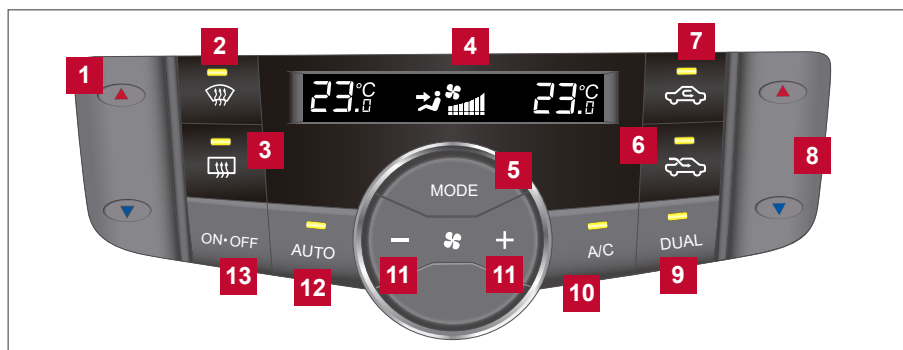

- |  |  |
|--|--|
| <b>1</b> Seletor do controle de temperatura (lado do motorista)  | <b>9</b> Botão DUAL                                      |
| <b>2</b> Botão do desembaçador dianteiro                         | <b>10</b> Botão A/C (ar-condicionado)                    |
| <b>3</b> Botão do desembaçador traseiro                          | <b>11</b> Botões de controle da velocidade do ventilador |
| <b>4</b> Tela de exibição  | <b>12</b> Botão AUTO (automático)                        |
| <b>5</b> Botão MODE (controle manual do fluxo do ar)             | <b>13</b> Botão ON-OFF                                   |
| <b>6</b> Botão de circulação do ar externo                       |  |
| <b>7</b> Botão de recirculação do ar                             |  |
| <b>8</b> Seletor do controle de temperatura (lado do passageiro) |  |

### **⚠ ATENÇÃO**

- A função de resfriamento do ar-condicionado funciona somente com o motor funcionando.
- Não deixe crianças ou adultos, que normalmente requeiram a ajuda de outros, sozinho no seu veículo. Animais de estimação não devem ser deixados sozinhos. Eles poderão ferir-se acidentalmente ou ferir outras pessoas, devido ao funcionamento inadvertido do veículo. Ainda, em dias quentes e ensolarados, a temperatura dentro de um veículo fechado poderá tornar-se quente o suficiente para causar ferimentos graves ou fatais em pessoas ou animais.
- Não use o modo de recirculação por longos períodos, pois essa prática poderá fazer com que o ar no interior do veículo fique saturado e os vidros poderão ficar embaçados.

Ligue o motor e opere os controles para ativar o ar-condicionado.

#### NOTA:

- Odores provenientes da parte interna e externa do veículo podem ficar impregnados na unidade do ar-condicionado. Os odores podem entrar no compartimento de passageiros através dos difusores.
- Ao estacionar, deixe o modo recirculação de ar dos controles do aquecedor e ar-condicionado desligado, permitindo que o ar externo entre no compartimento de passageiros. Isto ajudará a reduzir os odores da parte interna do veículo.

## OPERAÇÃO AUTOMÁTICA

### Resfriamento e/ou aquecimento desumidificado (AUTO)

Este modo pode ser utilizado normalmente durante todo o ano para que o sistema mantenha automaticamente uma temperatura constante. A distribuição do fluxo de ar e a velocidade do ventilador são controladas automaticamente.



1. Pressione o botão AUTO. (A luz indicadora no botão AUTO se acenderá.)
2. Use os controles de temperatura para ajustar a temperatura desejada.
  - Ajuste a temperatura na tela para 24°C (75°F) para uma operação normal.
  - A temperatura no compartimento de passageiros será mantida automaticamente. A distribuição do fluxo de ar e velocidade do ventilador serão controladas automaticamente.
  - Uma névoa visível poderá ser observada saindo dos difusores no calor e em condições úmidas, onde o ar é resfriado rapidamente. Isto no entanto, não é um indicador de falha.
3. A temperatura do lado do motorista e do passageiro dianteiro pode ser ajustada individualmente utilizando cada ajuste do botão de controle de temperatura. Quando o botão DUAL ou os botões de controle de temperatura do lado do passageiro são ativados, o indicador DUAL irá se acender. Para desligar o controle de temperatura do lado do passageiro, pressione o botão DUAL.

### Aquecimento (A/C OFF)

O ar-condicionado não é ativado. Quando você desejar somente o aquecimento, utilize este modo.

1. Pressione o botão **A/C** (a luz indicadora no botão A/C se desligará).
2. Gire o seletor de temperatura para a temperatura desejada.
  - A temperatura no compartimento de passageiros será mantida automaticamente. A distribuição do fluxo de ar e a velocidade do ventilador também são controladas automaticamente.
  - Não selecione uma temperatura mais baixa que a temperatura externa. Caso contrário, o sistema pode não operar adequadamente.
  - Não é recomendado se os vidros estiverem embaçados.

### Desembaçamento e desumidificação

1. Pressione o botão  para ativar o desembaçador dianteiro. (A luz indicadora no botão se acenderá.)
2. Use os controles de temperatura para ajustar a temperatura desejada.
  - Para remover rapidamente o gelo da parte externa do vidro, use o controle de velocidade do ventilador para selecionar a velocidade máxima.
  - Assim que o vidro estiver limpo, pressione o botão AUTO para retornar ao modo automático.
  - Quando o botão  do desembaçador dianteiro for pressionado, o ar-condicionado será automaticamente ativado, quando a temperatura externa estiver acima de 2°C (36°F) (a luz indicadora pode ou não se acender). O modo de recirculação é automaticamente desligado, permitindo que o ar externo seja sugado para o compartimento de passageiros, melhorando a capacidade de desembaçamento.

## OPERAÇÃO MANUAL



### Controle de velocidade do ventilador

Pressione os botões de controle do ventilador  para controlar manualmente a velocidade.

Pressione o botão AUTO para retornar ao modo de controle automático do ventilador.



### Recirculação de ar

Pressione o botão  para recircular o ar do interior do veículo.

O modo de recirculação não poderá ser ativado quando o ar-condicionado estiver no modo desembaçador dianteiro  ou no modo desembaçador dianteiro e área dos pés . A luz indicadora no botão  se acenderá.



A/C

### Botão A/C (ar-condicionado)



Dê partida ao motor, pressione o seletor de velocidade do ventilador  para a posição desejada e pressione o botão para ativar o ar-condicionado. A luz indicadora se acende quando o ar-condicionado estiver funcionando. Para desligar o ar-condicionado pressione novamente o botão .

**A função de resfriamento do ar-condicionado funciona apenas quando o motor estiver em operação.**

### Circulação de ar externo

Pressione o botão  para a circulação de ar externo para o compartimento de passageiros. (A luz indicadora no botão  se acenderá.)

### Controle automático da circulação de ar

No modo AUTO, a circulação de ar será controlada automaticamente. Para controlar manualmente a circulação de ar, pressione o botão de recirculação de ar . Para retornar ao modo de controle automático, pressione e segure o botão de recirculação de ar  ou pressione e segure o botão de circulação de ar externo  por 2 segundos. As luzes indicadoras (dos botões de recirculação e de circulação de ar externo) piscarão duas vezes, e em seguida a circulação de ar será controlada automaticamente.

### Controle do fluxo de ar

Pressionando o botão MODE pode-se controlar manualmente o fluxo de ar e selecionar os difusores:



— Fluxo de ar pelos difusores centrais e laterais.



— Fluxo de ar pelos difusores centrais, laterais e área dos pés.



— Fluxo de ar para a área dos pés.



— Fluxo de ar para o desembaçador e área dos pés.

### Controle de temperatura

Pressione os botões do controle de temperatura ▲ ou ▼ para ajustar a temperatura desejada.

## Interruptor do desembaçador do vidro traseiro

Consulte: [Interruptor do desembaçador do vidro traseiro 2-42.](#)

### Para desligar o sistema

Pressione o botão OFF.

## SUGESTÕES DE OPERAÇÃO

Quando a temperatura do líquido de arrefecimento do motor e a temperatura externa estiverem baixas, o fluxo de ar para os pés poderá não operar por um tempo máximo de 150 segundos. No entanto, isto não é um defeito.

Após o aquecimento do líquido de arrefecimento, o fluxo de ar para a área dos pés poderá operar normalmente.



Os sensores **A** e **B** (se equipado) de carga solar, localizado no painel de instrumentos, auxilia o sistema a manter uma temperatura constante. Não coloque nada sobre ou ao redor do sensor.

## MANUTENÇÃO DO AR-CONDICIONADO (SE EQUIPADO)

O sistema do ar-condicionado do seu veículo Nissan é abastecido com refrigerante projetado de modo a preservar o meio ambiente.

### Este refrigerante não prejudica a camada de ozônio da Terra.

É necessário utilizar equipamentos de abastecimento e lubrificantes especiais quando for feita a manutenção do sistema de ar-condicionado Nissan.

O uso de refrigerantes ou lubrificantes inadequados causará sérios danos ao sistema de ar-condicionado. Consulte: [Recomendações sobre o lubrificante e o fluido refrigerante do sistema de ar-condicionado \(se equipado\) 9-4](#)

As concessionárias Nissan estão totalmente capacitadas para fazer uma “manutenção ecológica” no sistema de ar-condicionado.

## **⚠ ATENÇÃO**

O sistema de ar-condicionado contém refrigerante sob alta pressão. A fim de que sejam evitadas lesões corporais, qualquer serviço no ar-condicionado deverá ser realizado somente por técnicos experientes e com equipamentos adequados.

## CARREGADOR USB/iPod®

As entradas para carregamento de dispositivos compatíveis com USB/iPod® estão localizadas dentro e na parte de trás do console central.

Abra a tampa do console central e conecte um cabo na entrada USB/iPod®. Utilize a abertura **A** entre a tampa e o console central para passar o cabo e carregar os dispositivos externamente, em seguida, feche a tampa do console central.

**NOTA: Apenas a entrada USB, localizada abaixo do painel de instrumentos, permite a operação de dispositivos USB/iPod® com o sistema de áudio.**

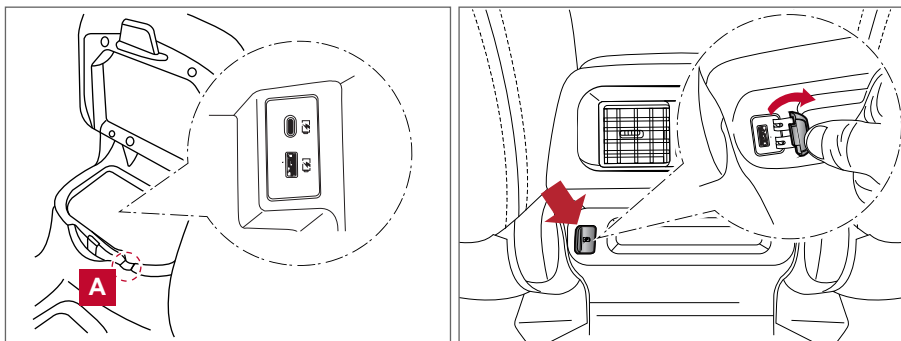

## SISTEMA DE ÁUDIO

### RÁDIO

#### **⚠ ATENÇÃO**

**Não ajuste o sistema de áudio enquanto estiver dirigindo. Sua total atenção deve estar voltada para a direção do veículo.**

Com o interruptor de ignição na posição ACC ou ON, pressione a tecla  $\text{⏻}$  (power) para ligar o rádio. Se você quiser escutar o rádio quando o motor não estiver funcionando, o interruptor de ignição deverá ser colocado na posição ACC.

A recepção do rádio é afetada pela intensidade do sinal da estação, distância do transmissor de rádio, prédios, pontes, montanhas, e outras interferências externas. Mudanças intermitentes na qualidade da recepção normalmente são causadas por estas interferências externas.

**O uso de um telefone celular dentro ou nas proximidades do veículo pode interferir na qualidade da recepção do rádio.**

### Recepção de rádio

O sistema de rádio Nissan é equipado com circuitos eletrônicos modernos para melhorar a recepção de rádio. Estes circuitos são desenvolvidos para ampliar a faixa de recepção e melhorar a qualidade desta recepção.

No entanto, existem algumas características tanto dos sinais de rádio FM quanto de AM, que podem afetar a qualidade da recepção de rádio com um veículo em movimento, mesmo quando o melhor equipamento for usado. Estas características são completamente normais em dadas áreas de recepção, e não significam que há defeito no seu sistema de rádio Nissan.

As condições de recepção mudarão constantemente devido ao movimento do veículo. Construções, terreno, distância do sinal e interferência de outros veículos podem atuar contra a recepção ideal. Descreveremos a seguir alguns dos fatores que podem afetar a recepção de rádio.

Alguns telefones celulares ou outros dispositivos podem causar interferência ou chiado emitido pelos alto-falantes. Guardar o dispositivo em um local diferente pode reduzir ou eliminar o ruído.

## RECEPÇÃO DE RÁDIO FM

**Faixa:** A faixa para FM é normalmente limitada em 40 - 48 km, com áudio mono (um canal); a FM possui uma faixa um pouco maior do que a FM estéreo. Influências externas podem às vezes interferir com a recepção da estação de FM mesmo que a estação esteja dentro dos 40 km. A intensidade do sinal de FM é diretamente relacionada com a distância entre o transmissor e o receptor. Os sinais de FM seguem um caminho de linha de visão, exibindo muitas das mesmas características da luz. Por exemplo, elas são refletidas por objetos.

**Fade e flutuação:** À medida que o seu veículo se afasta do transmissor, os sinais tendem a apresentar fading e/ou flutuação.

**Estática e oscilação:** Durante a interferência no sinal, causada por prédios, altas montanhas ou devido à posição da antena (geralmente em conjunto com o aumento da distância do transmissor), a estática ou a oscilação podem ser ouvidas. Isto pode ser reduzido ajustando o controle dos agudos para reduzir a resposta dos agudos.

**Recepção de multicanais:** Devido às características reflexivas dos sinais de FM, os sinais recebidos diretamente e os refletidos podem ser recebidos ao mesmo tempo. Estes sinais podem se cancelar um ao outro, o que resulta em oscilação ou perda de som momentânea.

## RECEPÇÃO DE RÁDIO AM (se equipado)

Os sinais de AM, devido à sua baixa frequência podem contornar objetos e ricochetear no solo. Além disso, os sinais podem atingir a ionosfera e serem desviados de volta à Terra. Por causa dessas características, os sinais de AM também estão sujeitos à interferência no seu trajeto do transmissor até o receptor.

**Fading:** Ocorre quando o veículo estiver em túneis ou em áreas com muitas construções altas. Isto também pode ocorrer por vários segundos, durante turbulência ionosférica, mesmo em áreas onde não existam obstáculos.

**Estática:** Causada por tempestades, linhas de energia elétrica ou placas e luzes de trânsito.

## PRECAUÇÕES QUANTO À OPERAÇÃO DE ÁUDIO

### CD Player

#### CUIDADO

- Não force um CD para dentro da abertura de entrada de CD. Isto pode causar danos ao CD e/ou CD player.
- Se um usuário tentar carregar um CD com a abertura de entrada de CD obstruída, poderá causar danos ao CD e /ou CD player.
- Apenas um CD pode ser carregado no CD player por vez.

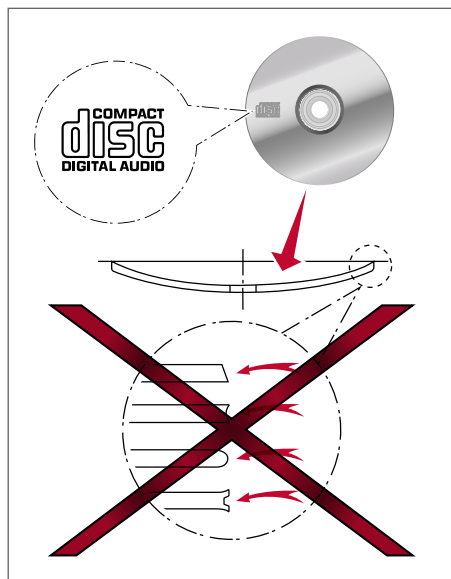



- Utilize somente discos de alta qualidade de 12 cm (4,7 pol) que possuam o selo “COMPACT disc DIGITAL ÁUDIO” no disco ou na embalagem.
- Em clima frio ou dias chuvosos, o sistema pode apresentar falhas devido à umidade. Se isso ocorrer, retire o CD e desumidifique ou ventile o CD player completamente.
- O CD player pode “pular” ao conduzir o veículo em estradas esburacadas.
- Às vezes o CD player pode não funcionar quando a temperatura do compartimento estiver extremamente alta ou baixa. Diminua ou aumente a temperatura antes do uso.
- Não exponha o CD diretamente à luz solar.
- Os CDs que estiverem em mau estado ou sujos, riscados ou marcados com impressões digitais podem não funcionar corretamente.
- Os CDs a seguir podem não funcionar adequadamente:
  - Discos compactos com cópia controlada (CCCD)
  - Discos compactos graváveis (CD-R)
  - Discos compactos regraváveis (CD-RW)
- Não use os seguintes CDs, pois eles podem causar falhas no CD player:
  - Discos de 8 cm (3,1 pol.) com adaptador
  - CDs que não sejam redondos
  - CDs com rótulo de papel
  - CDs que estão empenados, riscados ou que apresentem bordas irregulares
- Este sistema de áudio reproduz somente CDs previamente gravados. Ele não tem a capacidade de gravar CDs.

#### CHECK DISC:

- Verifique se o CD foi inserido corretamente (rótulo voltado para cima, etc.).
- Verifique se o CD não está empenado ou torto e sem riscos.

#### PRESS EJECT:

Este erro é devido à temperatura excessiva dentro do player. Remova o CD pressionando a tecla EJECT. Após algum tempo, reinsira o CD. O CD poderá ser executado quando a temperatura do player retornar ao normal.

#### UNPLAYABLE:

O arquivo não pode ser executado por este sistema de áudio (somente MP3 ou WMA CD).

### CD com MP3 ou WMA (se equipado)

#### Termos:

- MP3 — MP3 é uma abreviação para “Moving Pictures Experts Group Áudio Layer 3”. MP3 é o formato de arquivo comprimido de áudio digital mais conhecido. Este formato permite qualidade de som semelhante ao CD, mas com uma fração do tamanho de arquivos auditivos normais. A conversão para MP3 de uma faixa de áudio de CD pode reduzir o tamanho do arquivo numa relação de aproximadamente 10:1 virtualmente com nenhuma perda perceptível em qualidade. A compressão para MP3 remove as partes redundantes e irrelevantes de um sinal sonoro que a audição humana não ouve.
- Bit rate — Taxa de Bit denota o número de bits por segundo utilizado por um arquivo digital de música. O tamanho e qualidade de um arquivo digital de áudio comprimido são determinados pela taxa de bit utilizada ao codificar o arquivo.
- Sampling frequency — “Sampling frequency” é a taxa à qual as amostras de um sinal são convertidas de analógico para digital (conversão de A/D) por segundo.

- **Multisession** — Multissessão é um dos métodos para gravação de dados na mídia. Os dados escritos uma única vez na mídia são chamados de sessão simples e escritos mais de uma vez são chamados de multissessão.
- **WMA** — Windows Mídia Áudio (WMA)\* é um formato de áudio compactado criado pela Microsoft como uma alternativa para o MP3. O codec do WMA oferece maior compressão de arquivo que o codec do MP3, permitindo o armazenamento de mais faixas de áudio digitais na mesma quantidade de espaço quando comparado ao MP3 com o mesmo nível de qualidade.
- **ID3/WMA Tag** — A tag ID3/WMA é a parte do arquivo codificado MP3 ou WMA que contém informações sobre o arquivo digital de música, como título da música, artista, taxa de bits usada na conversão, duração da faixa, etc. As informações da tag ID3 são exibidas na linha Artista/Título da música na tela.

\* Windows® e Windows Media® são marcas registradas nos Estados Unidos e outros continentes pela Microsoft Corporation dos Estados Unidos.

### Ordem de execução:

A ordem de execução de músicas do CD com MP3 ou WMA está ilustrada, conforme a figura.

- Os nomes das pastas que não contêm arquivos MP3 ou WMA não são exibidos na tela.
- Se houver um arquivo no nível superior do disco, será exibido "Root Folder" (pasta raiz).
- A ordem de execução é a ordem na qual os arquivos foram gravados pelo software de gravação. Portanto, os arquivos podem não ser executados na ordem desejada.



Diagrama da ordem de execução

### Quadro de especificações:

Mídia suportada			CD, CD-R, CD-RW
Sistemas de arquivos suportados			ISO9660 NÍVEL1, ISO9660 NÍVEL2, Apple ISO, Romeo, Joliet.** ISO9660 Nível 3 (comprimido) não é suportado.
Versões suportadas*1	MP3	Versão	MPEG1, MPEG2, MPEG2.5
		Taxa de frequência	8 kHz - 48 kHz
		Taxa de bit	8 kbps - 320 kbps, VBR
	WMA	Versão	WMA7, WMA8, WMA9
		Taxa de frequência	32 kHz - 48 kHz
		Taxa de Bit	48 kbps - 192 kbps, VBR
Informação de Tag			Tag ID3 VER1.0, VER1.1, VER2.2, VER2.3 (apenas MP3)

\*\**(se equipado)*

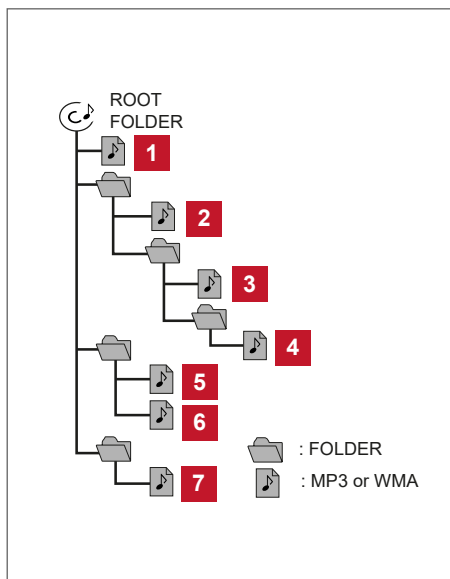
Mídia suportada	CD, CD-R, CD-RW
Níveis de pastas	Níveis das pastas: 8, Total de pastas: 255 (incluindo pastas raízes do disco "root folder"), Arquivos: 512 (Total de 255 arquivos em uma pasta)
Limitação do número de caracteres de texto	128 caracteres
Códigos de caracteres visualizáveis*2	01: ASCII, 02: ISO-8859-1, 03: UNICODE (UTF-16 BOM Big Endian), 04: UNICODE (UTF-16 Non-BOM Big Endian), 05: UNICODE (UTF-8), 06: UNICODE (Non-UTF-16 BOM Little Endian)

\*1 Arquivos criados com a combinação de taxa de frequência de 48 kHz e taxa de bit de 64 kbps não podem ser executados.

\*2 Os códigos disponíveis dependem do tipo de mídia, versões e informações que serão exibidas.

### Guia para diagnosticar falhas:

Sintoma	Causa e solução
Não reproduz	Verifique se o disco foi inserido corretamente.
	Verifique se o disco está riscado ou sujo.
	Verifique se há condensação dentro do CD player. Se existir condensação, espere até que a condensação desapareça (aproximadamente 1 hora) antes de usar o CD player.
	Se houver um aumento de temperatura anormal, o CD player voltará a funcionar corretamente após retornar à temperatura normal.
	Caso o CD contenha uma mistura de arquivos de música de CD (dados CD-DA) e arquivos MP3/WMA, somente os arquivos de música de CD (dados CD-DA) serão executados.
	Arquivos com extensões diferentes de "MP3", "WMA", "mp3" ou "wma" não podem ser reproduzidos. Além disso, os códigos e os números de caracteres para os nomes de pastas e arquivos devem estar em conformidade com as especificações.
	Verifique se o processo de finalização, tal como encerramento da sessão e fechamento do disco, foi realizado para o disco.
Verifique se o CD está protegido por direitos autorais.	
Baixa qualidade do som	Verifique se o disco está riscado ou sujo. A taxa de bits pode estar muito baixa.
Leva-se um tempo relativamente longo para que a música comece a tocar	Se houver muitas pastas ou níveis de arquivos no disco de MP3/WMA, ou se for um disco multissessão, pode ser necessário algum tempo antes que a música comece a tocar.
A música é cortada ou ignorada	A combinação de hardware e software de gravação podem ser incompatíveis, ou a velocidade de gravação, pacotes de gravação, número de caracteres da gravação, etc., podem não ser compatíveis com as especificações. Tente usar uma velocidade de gravação mais baixa.
Ignora arquivos com alta taxa de bits	Esta falha pode ocorrer com grandes quantidades de dados, bem como para dados de alta taxa de bits.
Muda imediatamente para a próxima música quando estiver reproduzindo	Quando um arquivo que não seja MP3/WMA for renomeado com extensão "MP3", "WMA", "mp3" ou "wma", ou quando a reprodução não for permitida devido à proteção de direitos autorais, haverá aproximadamente 5 segundos sem som, em seguida o CD player passará para a próxima música.
As músicas não são reproduzidas na ordem desejada	A ordem de execução das faixas é a ordem na qual os arquivos foram gravados pelo software de gravação. Portanto, os arquivos podem não ser executados na ordem desejada.

## Entrada USB (Universal Serial Bus) (se equipado)

### ATENÇÃO

Não conecte ou desconecte algum dispositivo USB\* enquanto dirige. Fazer isso pode causar uma distração. Em caso de distração, você pode perder o controle do veículo e causar um grave acidente.

### CUIDADO

- Não force o dispositivo USB na entrada USB\*. Inserir o dispositivo USB torto ou de ponta cabeça pode danificar a entrada. Certifique-se de que o dispositivo USB esteja conectado corretamente na entrada USB\*.
- Não puxe a tampa da entrada USB\* ao remover o dispositivo USB. Isto pode danificar a entrada e a tampa.
- Não deixe o cabo USB em lugares onde ele possa ser puxado acidentalmente. Puxar o cabo poderá quebrar o fio, o dispositivo USB e danificar a entrada USB\*.

Este sistema não pode ser usado para formatar dispositivos USB. Para formatar um dispositivo USB, use um computador pessoal.

Este sistema suporta vários dispositivos de memória USB, HDs USB e iPod® players. Alguns dispositivos USB podem não ser suportados por este sistema.

- Dispositivos USB particionados podem não ser executados corretamente.
- Alguns caracteres usados em outras linguagens (chinês, japonês, etc.) podem não ser exibidos corretamente na tela. É recomendada a utilização de caracteres da língua inglesa pelo dispositivo USB.

Notas gerais para a utilização de USB:

- O dispositivo USB pode não funcionar quando a temperatura no compartimento do passageiro estiver extremamente alta. Diminua a temperatura antes de usá-lo.
- Em clima frio ou dias chuvosos, o sistema pode apresentar falhas devido a umidade. Se isso ocorrer, retire o dispositivo USB e desumidifique ou ventile o USB player completamente.
- Se o cabo for danificado (corte no isolante, quebra no conector, contaminação por certos tipos de líquido, poeira, sujeira, etc.), não reutilize o cabo. Substitua o cabo por um novo.
- Não coloque um dispositivo USB em locais onde ocorra eletricidade estática, produção de ruído elétrico ou sobre ar quente diretamente do ar-condicionado sobre ele. Fazer isso pode fazer com que os dados armazenados no dispositivo USB sejam corrompidos.

Notas de utilização para iPod®:

iPod® é uma marca registrada da Apple Inc., registrada nos EUA e em outros países.

- A conexão inadequada no iPod® pode fazer com que uma mensagem de falha de conexão seja exibida (piscando). Certifique-se sempre de que o iPod® está conectado corretamente.

## CUIDADO

- O iPod® nano (1ª geração) pode manter-se no modo de avanço ou retrocesso rápido, caso seja conectado durante uma operação de busca. Neste caso, reinicie manualmente o iPod®.
- Um iPod® nano (2ª geração) continuará no modo de avanço ou retrocesso rápido, caso seja desconectado durante uma operação de busca.
- Pode ser exibido um título de música incorreto quando o modo de reprodução for alterado usando um iPod® nano (2ª geração).
- As listas de reprodução podem não ser reproduzidas na mesma ordem na qual elas aparecem no iPod®.
- Arquivos de vídeo muito grandes podem causar lentidão na resposta do iPod®. A tela central do veículo pode apagar-se momentaneamente, retornando em seguida.
- Caso o iPod® selecione automaticamente um arquivo de vídeo muito grande estando no modo shuffle, a tela central do veículo pode apagar-se temporariamente, retornando em seguida.

### Streaming de áudio por Bluetooth® (se equipado)

- Alguns dispositivos de áudio por Bluetooth®\* podem não ser reconhecidos pelo sistema de áudio do veículo.
- É necessário configurar uma conexão sem fio entre o dispositivo de áudio por Bluetooth®\* e o módulo de áudio por Bluetooth®\* no veículo.
- O procedimento de operação para o áudio por Bluetooth®\* irá variar conforme os dispositivos. Certifique-se de operar o seu dispositivo de áudio antes de utilizar este sistema.
- O áudio por Bluetooth®\* poderá ser interrompido nas seguintes condições:
  - Recepção de uma chamada através do sistema de telefonia hands-free Bluetooth®\*.
  - Verificação da conexão para o sistema de telefonia hands-free Bluetooth®\*.
  - Não posicione o dispositivo de áudio por Bluetooth®\* em uma área rodeada por metal ou longe do módulo Bluetooth® do veículo para prevenir a perda da qualidade do sinal de áudio ou a perda da conexão sem fio.
- Enquanto um dispositivo de áudio por Bluetooth®\* estiver conectado, a bateria do dispositivo irá descarregar mais rápido do que o habitual.
- Este sistema suporta o Padrão de Distribuição de Áudio por Bluetooth®\* (A2DP, AVRCP).

 **Bluetooth** BLUETOOTH® é a marca registrada pela Bluetooth® SIG, Inc. e licenciada para Visteon.

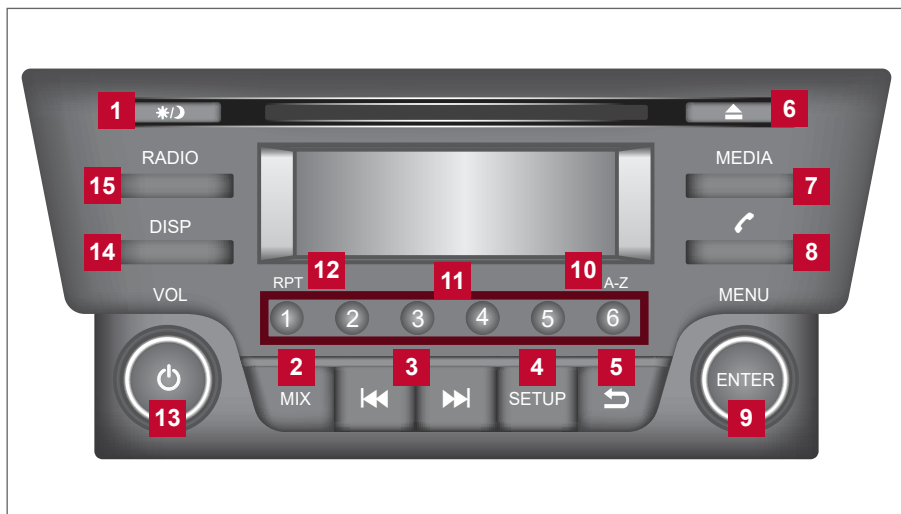

- |   |   |
|---|---|
| <b>1</b> ☀/🌙 Tecla (controle de brilho) | <b>9</b> Tecla ENTER/ Seletor MENU              |
| <b>2</b> Tecla MIX                      | <b>10</b> Tecla A-Z                             |
| <b>3</b> ⏮ ⏭ Tecla SEEK/TRACK           | <b>11</b> Teclas de predefinições do rádio 1-6  |
| <b>4</b> Tecla SETUP                    | <b>12</b> Tecla RPT (repetir)                   |
| <b>5</b> ↶ Tecla (voltar)               | <b>13</b> Seletor VOL (volume)/ Tecla (power) ⏻ |
| <b>6</b> Tecla 🗑️ (Ejetar o CD)         | <b>14</b> Tela DISP                             |
| <b>7</b> Tecla MEDIA                    | <b>15</b> Tecla RADIO                           |
| <b>8</b> 🗣️ Tecla (falar)               |   |

## RÁDIO FM/AM (se equipado)

Consulte: [Precauções quanto à operação de áudio 4-38](#)

### Operação básica do sistema de áudio

#### Seletor VOL (volume)/ Tecla (power) ⏻

Coloque o interruptor de ignição na posição ACC ou ON e, em seguida, pressione a tecla (power) ⏻. Se você desejar ouvir o rádio com o motor desligado, coloque o interruptor de ignição na posição ACC. O sistema será ligado no modo que estava selecionado antes do sistema ser desligado. Se não houver um CD na unidade, o rádio será executado.

Para desligar o sistema de áudio, pressione a tecla (power) ⏻.

Gire o seletor VOL (volume) para a direita para aumentar o volume, ou para a esquerda para reduzir o volume.

#### Tecla SETUP

Como utilizar a tecla SETUP

Para selecionar e/ou ajustar várias funções, recursos e modos disponíveis para o seu veículo:

1. Pressione a tecla SETUP.
2. Gire o seletor MENU até que o item desejado seja selecionado na lista do menu e, em seguida, pressione a tecla ENTER.

Item do menu		Resultado
Audio		Selecionar este item permite realizar vários ajustes de áudio.
	Sound	Ajusta o som para o nível desejado.
	AUX In	Controla o nível do volume do som de entrada quando um dispositivo auxiliar está conectado ao sistema. As opções disponíveis são LOW, MID e HIGH.
	Speed Vol.	Este atributo pode ser alterado (as barras se tornam branco sólidas quando selecionadas) de 0 a 5 para o incremento de volume (0= todas as barras vazias), girando o seletor TUNE. Pressione a tecla ENTER para confirmar a configuração e retorne para a tela do Menu de Ajuste do Áudio.
	Audio Default	Restaura o sistema de áudio para as configurações padrão.
Clock		Selecione este item para realizar vários ajustes do relógio.
	Set Time	Permite ajustar o horário manualmente. 1. Ajuste a hora do relógio usando o seletor TUNE. 2. Pressione a tecla ENTER. 3. Ajuste os minutos do relógio usando o seletor MENU. 4. Pressione a tecla ENTER para finalizar.
	ON/OFF	Habilita ou não a exibição do relógio
	Format 12h:24h	Permite alterar o formato das horas entre 12 e 24 horas.
Radio		Permite alterar as configurações do rádio.
Language		Permite alterar o idioma do sistema
	List of Languages	Fornecer uma lista de todos os idiomas disponíveis para o sistema de áudio do veículo.

### Tecla (controle de brilho)

Para alterar o brilho da tela, pressione a tecla . Pressione esta tecla novamente para alterar o modo do display entre diurno ou noturno.

### Tecla MEDIA

A entrada AUX está localizada no console central abaixo dos controles do aquecedor e ar-condicionado. A entrada AUX para áudio aceita quaisquer formatos padronizados de áudio analógico como de um toca-fitas ou CD Players portáteis, MP3 Players ou de um notebook.

Pressione a tecla MEDIA para executar um dispositivo compatível conectado na entrada AUX. A tecla MEDIA é utilizada também para alterar o sistema de áudio para uma fonte conectada na entrada USB no painel de instrumentos. Quando um dispositivo estiver conectado na entrada AUX e outro dispositivo conectado na entrada USB, a tecla MEDIA é utilizada para alternar entre as duas funções.

Consulte: [Entrada de conexão USB \(Universal Serial Bus\) 4-48](#)  
[Operação do iPod® Player \(se equipado\) 4-50](#)

### Tecla (falar)

Consulte: [Sistema de Telefonia Hands-Free Bluetooth® \(se equipado\) 4-53](#)

### Tecla ENTER/ Seletor MENU

Gire o seletor MENU para a esquerda ou direita e pressione a tecla ENTER para selecionar o item desejado.

### Tecla A-Z

Ao reproduzir música via USB ou iPod®, pressione a tecla A-Z para realizar uma busca rápida no navegador de músicas, que permite pesquisar em ordem alfabética pelo seletor MENU.

**Tecla MIX**

Ao reproduzir música via CD, USB ou iPod®, pressione a tecla MIX para realizar a reprodução das músicas em ordem aleatória.

**↶ Tecla (voltar)**

Pressione a tecla ↶ (voltar) para retornar ao menu anterior.

**Tecla DISP**

Pressione a tecla DISP para ter acesso às informações sobre a música, se disponíveis, como artista, álbum, nome da faixa, nome da pasta e a fonte usada.

**Operação do rádio FM/AM****Tecla RADIO**

Acione a tecla RADIO para alternar a banda de sintonia na seguinte ordem:

AM → FM1 → FM2 → AM

Se outra fonte de áudio estiver sendo reproduzida quando a tecla RADIO for pressionada, a fonte de áudio será automaticamente interrompida e a última estação de rádio sintonizada será retomada.

**Seletor MENU (Sintonia)**

Gire o seletor MENU para a esquerda ou direita para realizar uma sintonia manual.

**Tecla SEEK**

Acione a tecla TRACK ►► ou a tecla SEEK ◀◀ para sintonizar as frequências mais altas ou mais baixas. Mantenha pressionado qualquer uma destas teclas para sintonizar continuamente. Em seguida, libere a tecla quando a frequência desejada for alcançada.

**Operações de memorização das estações selecionadas (1 a 6)**

Doze estações podem ser definidas para FM (seis para FM1 e seis para FM2) e seis estações para AM.

1. Selecione entre as bandas de rádio AM, FM1 ou FM2 por meio da tecla RADIO.
2. Sintonize a estação desejada usando a sintonia manual ou a tecla SEEK. Pressione e mantenha pressionada uma das teclas de memorização das estações desejadas (1 – 6) até ouvir um som de bipe.
3. A posição de memorização da estação (P1-P6) será agora exibida ao lado do indicador de banda. A memorização estará concluída.
4. As outras teclas podem ser definidas da mesma maneira.

Se o cabo da bateria for desconectado ou em caso de queima de fusível, a memorização das estações será perdida. Neste caso, refaça a memorização das estações desejadas.

**Operação do CD Player**

Se o rádio estiver em execução, ele será automaticamente interrompido e o conteúdo do CD começará a ser reproduzido.

**Tecla DISP**

Pressione a tecla DISP durante a execução de um CD, o display será alterado da seguinte forma:

CD:

Tempo da faixa → Álbum → Artista → Tempo da faixa

CD com MP3 ou WMA:

Tempo da faixa → Título da pasta → Artista → Título da Música → Número da faixa





Tecla SEEK/TRACK (Retrocesso ou Avanço Rápido)

Pressione e segure a tecla SEEK/TRACK ou por 1,5 segundo, enquanto o CD é reproduzido para retroceder ou avançar rapidamente. O CD é executado em uma velocidade acelerada em avanço ou retrocesso. Quando a tecla for liberada, o CD retorna à sua velocidade normal de reprodução.



Tecla SEEK/TRACK

Pressione a tecla SEEK/TRACK enquanto um CD com MP3/WMA está reproduzindo para retornar para uma faixa anterior. Pressione a tecla SEEK/TRACK várias vezes para retornar várias faixas.

Pressione a tecla SEEK/TRACK enquanto um CD com MP3/WMA está reproduzindo para avançar uma faixa. Pressione a tecla SEEK/TRACK várias vezes para avançar várias faixas. Se a última faixa no CD for ignorada, a primeira faixa será executada. Se a última faixa, em uma pasta de um CD com MP3/WMA for alcançada, a primeira faixa da pasta seguinte será reproduzida.

### Seletor MENU (somente CD com MP3/WMA)

Durante a execução de um CD com MP3/WMA com várias pastas, pressione ENTER para explorar o CD. Use o seletor MENU para navegar entre as pastas e as músicas e pressione a tecla ENTER para realizar a seleção.

### Tecla RPT (repetir)

Quando a tecla RPT for pressionada com um CD sendo reproduzido, a reprodução será repetida até que a tecla RPT seja pressionada novamente.

### Tecla MIX

Quando a tecla MIX for pressionada com um CD sendo reproduzido, a reprodução em ordem aleatória será habilitada.



(Ejetar o CD)

Quando a tecla Eject for pressionada com um CD carregado, ele será ejetado e a última fonte de áudio será reproduzida.

Quando a tecla Eject for pressionada com um CD sendo reproduzido, ele será ejetado e o sistema se desligará.

## Recursos adicionais

Informações sobre o iPod® player disponível com este sistema, consulte:

[Operação do iPod® Player \(se equipado\) 4-50](#)

Informações sobre a entrada de conexão USB disponível com este sistema, consulte:

[Entrada de conexão USB \(Universal Serial Bus\) 4-48](#)

Informações adicionais sobre a interface de áudio por Bluetooth®\* disponível com este sistema, consulte: [Sistema de Telefonia Hands-Free Bluetooth® \(se equipado\) 4-53](#)

## LIMPEZA E CUIDADOS COM O CD

- Manuseie o CD pelas bordas. Não dobre o disco. Nunca toque na superfície do disco.
- Sempre armazene os discos em seus alojamentos quando não estiverem em uso.
- Para limpar um disco, limpe a superfície do centro para as bordas externas, utilizando um pano limpo e macio. Não limpe o disco com movimentos circulares.
- Não use um limpador de discos convencional ou álcool destinado ao uso industrial.
- Um disco novo poderá ser rugoso nas bordas internas e externas. Remova as extremidades rugosas esfregando as bordas internas e externas com a lateral de uma caneta ou lápis, conforme ilustrado.

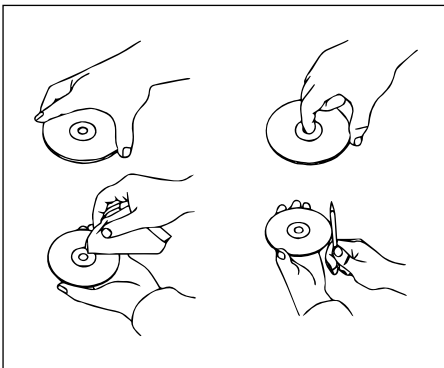

## ENTRADA DE CONEXÃO USB (Universal Serial Bus)

### Conexão de um dispositivo na entrada de conexão USB

#### **⚠️ ATENÇÃO**

Não conecte/desconecte ou opere o dispositivo USB, enquanto estiver dirigindo. Isso pode ser uma distração e você poderá perder o controle do veículo e causar um acidente ou ferimentos graves.



#### **⚠️ CUIDADO**

- Não force o dispositivo USB na entrada USB\*. Inserir o dispositivo USB inclinado ou com o lado superior para baixo pode danificar a entrada. Certifique-se de que o dispositivo USB está conectado corretamente na entrada USB\*.
- Não segure a tampa da USB\* quando estiver retirando o dispositivo USB. Isto poderá danificar a entrada e a tampa.
- Não deixe o cabo USB em lugares onde ele possa ser puxado acidentalmente. Puxar o cabo poderá quebrar o fio, o dispositivo USB e danificar a entrada USB\*.

Para informações adicionais, consulte as informações do fabricante com relação ao uso adequado e os cuidados que o proprietário deve ter com o dispositivo. A entrada USB está localizada no painel de instrumentos abaixo dos controles do ar condicionado. Insira o dispositivo USB na entrada de conexão. Quando um dispositivo de armazenamento compatível estiver conectado na entrada de conexão, os arquivos de áudio compatíveis no dispositivo de armazenamento podem ser reproduzidos através do sistema de áudio do veículo.

## ENTRADA AUX (Auxiliar)

A entrada AUX está localizada na parte inferior do painel de instrumentos. Os dispositivos de áudio compatíveis, como alguns modelos de MP3 player, podem ser conectados ao sistema por meio da entrada auxiliar. Antes de conectar um dispositivo na entrada, certifique-se de que ele esteja desligado. Com um dispositivo compatível conectado na entrada auxiliar, pressione o botão correspondente na unidade de áudio (conforme o tipo do sistema de áudio) repetidamente até que o display indique o modo auxiliar.



A NISSAN recomenda a utilização de um cabo estéreo para a conexão do seu dispositivo de música ao sistema de áudio. Caso seja utilizado um cabo mono, o arquivo de música poderá não ser reproduzido adequadamente.

## Operação do arquivo de áudio

### Tecla MEDIA

Coloque o interruptor de ignição na posição ACC ou ON e pressione a tecla MEDIA para alterar para o modo de entrada USB\*.

### Tecla DISP

Informações sobre os arquivos de áudio que estão sendo reproduzidos podem ser exibidos na tela do sistema de áudio do veículo. Dependendo de como os arquivos de áudio são codificados, informações como pastas, música e o artista serão exibidos.

O número da faixa e número total de faixas na pasta também são exibidos na tela.



### Teclas SEEK/TRACK (Retrocesso ou Avanço Rápido)

Pressione e segure a tecla ◀◀ ou ▶▶ SEEK/TRACK por 1,5 segundo, enquanto o arquivo de áudio está reproduzindo para retroceder ou avançar rapidamente a faixa que está sendo reproduzida. A faixa reproduz em uma velocidade acelerada ao retroceder ou avançar rapidamente. Quando a tecla for liberada, o arquivo de áudio retornará à velocidade de reprodução normal.



### Teclas SEEK/TRACK

Pressione a tecla SEEK/TRACK ◀◀, enquanto um arquivo de áudio no dispositivo USB está reproduzindo para retornar ao início da faixa atual. Pressione a tecla SEEK/TRACK ◀◀ várias vezes para retornar várias faixas.

### Tecla MIX

Quando a tecla MIX for pressionada, enquanto um arquivo de áudio no dispositivo USB está reproduzindo, o padrão de reprodução pode ser alterado da seguinte forma:

All Random → 1 Folder Random → OFF

Random ALL: todas as faixas no dispositivo USB serão reproduzidas aleatoriamente.

Random Folder: todas as faixas da pasta atual serão reproduzidas aleatoriamente.

OFF: Nenhum padrão de reprodução aleatória é aplicada. O indicador na tela será desligado.

O padrão de reprodução do dispositivo USB é exibido na tela, a menos que nenhum padrão seja aplicado.

### Tecla RPT (repetir)

Quando a tecla RPT for pressionada, enquanto um arquivo de áudio no dispositivo USB está reproduzindo, o padrão de reprodução pode ser alterado da seguinte forma:

Track Repeat: a faixa atual será repetida.

Folder Repeat: a pasta atual será repetida.

OFF: Nenhum padrão de reprodução repetido é aplicado. O indicador na tela será desligado.

O atual padrão de reprodução do dispositivo USB é exibido na tela, a menos que nenhum padrão seja aplicado.

### Seletor MENU

Se houver várias pastas com arquivos de áudio no dispositivo USB, gire o seletor MENU para mudar as pastas. Gire o seletor para a esquerda para retroceder uma pasta. Gire o seletor para a direita para avançar uma pasta. Se houver apenas uma pasta de arquivos de áudio no dispositivo USB, gire o seletor MENU em qualquer direção para retornar para a primeira faixa no dispositivo USB.

## OPERAÇÃO DO IPOD® PLAYER (se equipado)

### Conectando o iPod®

#### ⚠ ATENÇÃO

**Não conecte/desconecte ou opere o dispositivo USB, enquanto estiver dirigindo. Isso pode ser uma distração e você poderá perder o controle do seu veículo e causar um acidente ou ferimentos graves.**



#### ⚠ CUIDADO

- Não force o dispositivo USB na entrada USB\*. Inserir o dispositivo USB inclinado ou com o lado superior para baixo pode danificar a entrada. Certifique-se de que o dispositivo USB está conectado corretamente na entrada USB.
- Não segure a tampa da entrada USB quando estiver retirando o dispositivo USB. Isto poderá danificar a entrada e a tampa.
- Não deixe o cabo USB em lugares onde ele possa ser puxado acidentalmente. Puxar o cabo poderá quebrar o fio, o dispositivo USB e danificar a entrada USB\*.

Para informações adicionais, consulte as informações do fabricante com relação ao uso adequado e os cuidados que o proprietário deve ter com o dispositivo.

Para conectar um iPod® no veículo de modo que o iPod® possa ser controlado com os controles do sistema de áudio e a tela do display, use a entrada USB localizada no painel de instrumentos abaixo dos controles do ar condicionado. Conecte a extremidade específica do cabo do iPod® no iPod® e a outra extremidade do cabo na entrada USB\* do veículo.

Se o seu iPod® suporta o carregamento através de uma conexão USB, a bateria será carregada enquanto conectado no veículo com o interruptor de ignição na posição ACC ou ON.

Enquanto estiver conectado no veículo, o iPod® só pode ser operado pelos controles de áudio do veículo.

Para desconectar o iPod® do veículo, retire a extremidade do cabo conectado na entrada USB\* do veículo, em seguida, retire o cabo do iPod®.

- iPod® é uma marca comercial da Apple Inc., registrada nos Estados Unidos e em outros países.

## Compatibilidade

Os seguintes modelos estão disponíveis:

- iPod® Classic 5ª geração (versão de firmware 1.3.0 ou superior)
- iPod® Classic 6ª geração (versão de firmware 2.0.1 ou superior)
- iPod® Classic 7ª geração (versão de firmware 2.0.4 ou superior)
- iPod® Nano 1ª geração (versão de firmware 1.3.1 ou superior)
- iPod® Nano 2ª geração (versão de firmware 1.1.3 ou superior)
- iPod® Nano 3ª geração (versão de firmware 1.1.3 ou superior)
- iPod® Nano 4ª geração (versão de firmware 1.0.4 ou superior)
- iPod® Nano 5ª geração (versão de firmware 1.0.2 ou superior)
- iPod® Nano 6ª geração (versão de firmware 1.1 ou superior)
- iPod® Touch 2ª geração (versão de firmware 4.2.1 ou superior)
- iPod® Touch 3ª geração (versão de firmware 5.1 ou superior) (iOS 5.0 mínimo requerido para a integração com smartphone)
- iPod® Touch 4ª geração (versão de firmware 5.1 ou superior) (iOS 5.0 mínimo requerido para a integração com smartphone)
- iPhone® 3G (versão de firmware 4.2.1 ou superior)
- iPhone® 3GS (versão de firmware 5.1 ou superior) (iOS 5.0 mínimo requerido para a integração com smartphone)
- iPhone® 4 (versão de firmware 5.1 ou superior) (iOS 5.0 mínimo requerido para a integração com smartphone)
- iPhone® 4S (versão de firmware 5.1 ou superior) (iOS 5.0 mínimo requerido para a integração com smartphone)

Certifique-se de que o firmware do seu iPod® está atualizado para a última versão.



## Operação básica do sistema de áudio

Coloque o interruptor de ignição na posição ACC ou ON. Pressione a tecla MEDIA várias vezes para alternar para o modo iPod®.

Se o sistema de áudio foi desligado enquanto o iPod® estava reproduzindo, ao pressionar a tecla (power)  o iPod® será inicializado.



Pressione a tecla  ou  SEEK/TRACK para retroceder ou avançar uma faixa.

Pressione e segure a tecla  ou  SEEK/TRACK por 1,5 segundo, enquanto uma faixa está reproduzindo para retroceder ou avançar rapidamente a faixa que está sendo reproduzida. A faixa reproduz em uma velocidade acelerada ao retroceder ou avançar rapidamente. Quando a tecla for liberada, a faixa retornará à velocidade de reprodução normal.

### Tecla MIX

Quando a tecla MIX for pressionada, enquanto um arquivo de áudio está reproduzindo, o padrão de reprodução pode ser alterado da seguinte forma:

Shuffle Off → Track Shuffle → Album Shuffle → Shuffle Off

Track Shuffle: as faixas da lista atual serão reproduzidas de forma aleatória.

Album Shuffle: os álbuns na lista atual serão reproduzidos de forma aleatória.

Shuffle Off: nenhum padrão de reprodução repetida é aplicado.

**Tecla RPT (repetir)**

Quando a tecla RPT for pressionada, enquanto um arquivo de áudio está reproduzindo, o padrão de reprodução pode ser alterado da seguinte forma:

Repeat Off → 1 Track Repeat → All Repeat → Repeat Off

1 Track Repeat: a faixa atual será repetida.

All Repeat: todas as músicas na lista atual serão repetidas.

Repeat Off: nenhum padrão de reprodução repetida é aplicado.

**Tecla ↶ (voltar)**

Pressione a tecla ↶ (voltar) para retornar ao menu anterior.

**INTERRUPTOR DO CONTROLE DE ÁUDIO NO VOLANTE DE DIREÇÃO**

**1** ◀ ▶ ▲ ▼ Interruptor de controle do menu/Tecla OK

**2** Tecla ↶ (voltar)

**3** ◀◀ ▶▶ Teclas de Busca/Faixa

**4** Interruptor de controle do volume

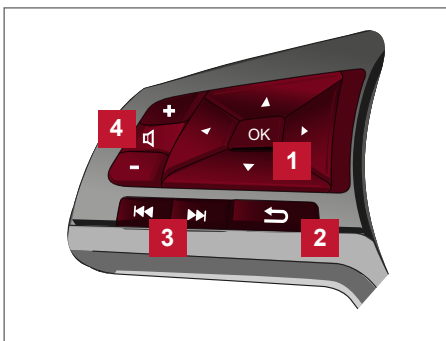
**Interruptor de controle de volume**

Pressione o interruptor para aumentar ou diminuir o volume.

**Teclas de controle do menu/Tecla OK**

No display de informações, selecione a tela "Áudio". Utilize a tecla OK para mudar o modo na seguinte sequência:

AM → FM → USB/iPod®\* → Bluetooth® Audio\* (\*\*)\* → AUX\* → AM.

\*Estes modos somente são disponíveis quando dispositivos de mídia compatíveis são inseridos ou conectados ao sistema.



**Teclas SEEK/TRACK**

**AM e FM:**

- Pressione para esquerda ou para direita por menos de 1,5 segundo para selecionar uma estação anterior ou posterior memorizada e mostra uma lista de estações memorizadas.
- Pressione para esquerda ou para direita por mais de 1,5 segundo para buscar a estação anterior ou posterior.

**USB ou iPod®:**

- Pressione para esquerda ou para direita por menos de 1,5 segundo para selecionar uma faixa anterior ou posterior.
- Pressione para cima ou para baixo por mais de 1,5 segundo para retroceder ou avançar rapidamente a faixa.

**CD:**

- Pressione para esquerda ou para direita por menos de 1,5 segundo para selecionar uma faixa anterior ou posterior.
- Pressione para esquerda ou para direita por mais de 1,5 segundo para retroceder ou avançar rapidamente a faixa.

**Streaming de Áudio por Bluetooth® (se equipado):**

Pressione para esquerda ou para direita por menos de 1,5 segundo para selecionar uma faixa anterior ou posterior.

**Tecla ↶ “VOLTAR”**

Pressione a tecla ↶ “VOLTAR” para retornar à tela anterior ou cancelar a seleção atual.

**SISTEMA DE TELEFONIA HANDS-FREE BLUETOOTH® (SE EQUIPADO)****⚠ ATENÇÃO**

Nunca use o telefone celular, enquanto você estiver dirigindo.

**⚠ CUIDADO**

Para evitar a descarga da bateria do veículo, use o telefone após ligar o motor.

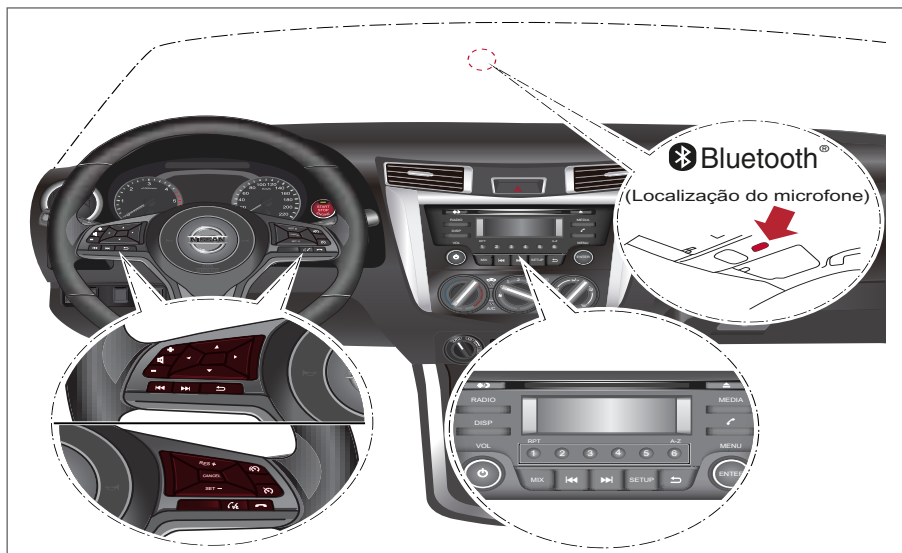

O seu veículo Nissan é equipado com o sistema de telefonia hands-free Bluetooth®\*. Se você tem um telefone celular compatível com o Bluetooth®, você pode configurar a conexão sem fio entre o telefone celular e o módulo de telefone no veículo.

Com a tecnologia sem fio Bluetooth®, você pode fazer ou receber uma chamada de telefone hands-free com o seu telefone celular no veículo. Uma vez que o seu telefone celular está conectado ao módulo de telefone no veículo, não é necessário outro procedimento de conexão de telefone celular.

O seu telefone celular é automaticamente reconectado com o módulo de telefone no veículo quando o interruptor de ignição é colocado na posição ON com o telefone celular conectado ligado e transportado no veículo.

\* (se equipado)

Você pode conectar até cinco telefones celulares Bluetooth® diferentes no módulo de telefone no veículo. No entanto, você pode falar em apenas um telefone celular ao mesmo tempo.

Antes de utilizar o sistema de telefonia hands-free Bluetooth®, consulte as seguintes notas.

- Configurar a conexão sem fio entre o telefone celular compatível e o módulo de telefone no veículo antes de utilizar o sistema de telefone hands-free.
- Alguns telefones celulares compatíveis com o Bluetooth® podem não ser reconhecidos pelo módulo de telefone do veículo.
- Você não será capaz de usar o sistema de telefone hands-free sob as seguintes condições:
  - O veículo estiver fora da área de cobertura do telefone celular.
  - O veículo estiver em uma área onde seja difícil receber sinal de celular como em um túnel, estacionamento subterrâneo, próximo a grandes edificações ou em área montanhosa.
  - O telefone celular estiver bloqueado para ligações.
- Quando a condição das ondas de rádio não for ideal ou o som ambiente for muito alto, poderá ser difícil ouvir a voz da outra pessoa durante uma chamada.
- Não coloque o telefone celular em uma área rodeada por metal ou distante do módulo de telefone no veículo, para evitar perda na qualidade do som e falha na conexão sem fio.
- Enquanto o telefone celular estiver conectado pelo Bluetooth®, a sua bateria se descarregará mais rapidamente do que o normal. O sistema de telefonia hands-free Bluetooth® não carrega o telefone celular.
- Alguns telefones celulares ou outros dispositivos podem causar interferência ou zumbido nos alto-falantes do sistema de áudio. Guardar o dispositivo em um local diferente poderá reduzir ou eliminar o ruído.
- Para informações adicionais, consulte o manual do proprietário do telefone celular relacionado ao carregamento, antena do telefone celular, etc.

## UTILIZANDO O SISTEMA

O sistema permite a operação do sistema de telefonia Bluetooth® sem a utilização das mãos.

Se o veículo estiver em movimento, alguns dos comandos poderão não ficar disponíveis uma vez que a atenção deverá ser dedicada totalmente à condução do veículo.

## INICIALIZAÇÃO

### Dicas de operação

Para obter o melhor desempenho do sistema, observe o seguinte item:

- Mantenha o interior do veículo o mais quieto possível. Mantenha os difusores de ar apontados para longe do microfone e feche os vidros para eliminar os ruídos que estiverem ao redor (ruídos de tráfego, sons de vibração, etc.).



## TECLAS DE CONTROLE

As teclas de controle para o sistema de telefonia hands-free Bluetooth®\*\* estão localizadas no volante de direção e no painel de controle.

### Volante de direção

#### PHONE/SEND

Pressione a tecla  para iniciar uma ligação telefônica ou atender uma chamada recebida.

#### PHONE/END

Pressione a tecla  para encerrar a chamada telefônica.

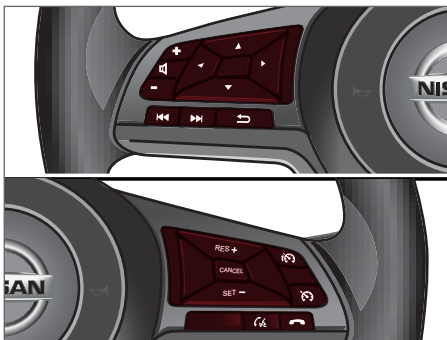

### + / – Interruptores de controle do volume

Pressione + para aumentar o volume ou pressione – para reduzi-lo.



### Painel de controle

- 1** Tecla de busca rápida da lista telefônica A-Z
- 2** Tecla ↶ (Voltar)
- 3**  Tecla (Falar) (iniciar chamada)
- 4** Tecla **ENTER** / Seletor **MENU** (gire para selecionar e pressione para confirmar)



### INICIALIZAÇÃO

Os seguintes procedimentos são úteis para utilização do sistema de telefonia hands-free Bluetooth®\*\*.



Acesse o menu de configuração do telefone com a tecla (Falar)  na unidade de áudio ou a tecla  no volante de direção, selecione [Bluetooth] e verifique se o Bluetooth® está ativado (Ativado é a configuração padrão, pressione **ENTER** se a configuração estiver desativada).

Para ajustar as configurações de pareamento do seu celular com o sistema Bluetooth®, siga os procedimentos a seguir.

1. Para parear um dispositivo, selecione [Scan devices] ou [Pair device].  
Até cinco dispositivos Bluetooth® podem ser registrados. Entretanto, apenas um dispositivo pode ser usado por vez.  
Se cinco diferentes dispositivos Bluetooth® são registrados, um novo dispositivo só poderá substituir um dos cinco dispositivos pareados existentes. Selecione [Del. device] para excluir um dos dispositivos pareados existentes.
2. Quando o pareamento for concluído com sucesso uma mensagem de notificação será exibida e, em seguida, o display do sistema de áudio retornará para a tela da fonte de áudio atual. Durante a conexão os seguintes ícones de estado serão exibidos (canto superior esquerdo do display): Intensidade do sinal , Estado da bateria\*  e Bluetooth® ON .

\*: Se a mensagem de baixa carga da bateria for exibida, o dispositivo Bluetooth® deve ser recarregado o mais breve possível.

O procedimento e a operação de pareamento podem variar de acordo com o tipo e compatibilidade do dispositivo. Consulte o manual do proprietário do Bluetooth® para mais detalhes.

**NOTA:**



- Para detalhes do dispositivo, consulte o Manual do Proprietário do telefone/áudio Bluetooth®.
- Para saber mais sobre a integração do seu celular com a unidade, contate uma concessionária Nissan.
- Até cinco dispositivos Bluetooth® podem ser pareados com o sistema.

Para configurar o sistema Bluetooth® com o dispositivo, os seguintes itens estão disponíveis:

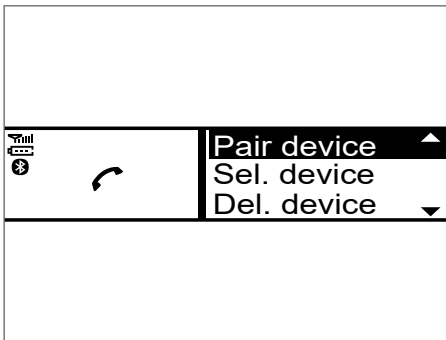
- [Scan devices]  
Mostra todos os dispositivos Bluetooth® disponíveis e inicializa a conexão Bluetooth® da unidade de áudio.
- [Pair device]  
Inicializa a conexão Bluetooth® do celular.
- [Sel. device]  
Os dispositivos Bluetooth® pareados são listados e podem ser selecionados para efetuar uma conexão.
- [Del. device]  
Um dispositivo Bluetooth® registrado pode ser excluído.
- [Bluetooth]  
Se esta configuração estiver desligada, a conexão entre os dispositivos Bluetooth® e o módulo Bluetooth® do veículo será cancelada.



**[Scan devices]:**

1. Pressione a tecla (Falar)  na unidade de áudio ou a tecla  no volante de direção. Selecione [Scan devices]  
A unidade de áudio procura por dispositivos Bluetooth® e mostra todos os dispositivos visíveis.  
Certifique-se de que o dispositivo Bluetooth® esteja disponível nesse momento.
2. Selecione o dispositivo que será pareado.  
Use o seletor **MENU** e pressione para selecionar.
3. O procedimento de pareamento depende do dispositivo Bluetooth® conectado:
  - a) Dispositivo sem código PIN:  
O dispositivo Bluetooth® será conectado automaticamente sem qualquer restrição.
  - b) Dispositivo com código PIN:  
Duas maneiras diferentes de pareamento são possíveis, dependendo do dispositivo:
    - Tipo A:  
A mensagem [To pair] e [Enter Pin] 0000 e um temporizador serão exibidos.  
Confirme o código PIN no dispositivo.  
A conexão Bluetooth® será estabelecida.

– Tipo B:

A mensagem [Pairing request] e [Confirm password] juntas com um código de 6 dígitos será exibida. O código único e idêntico pode ser exibido no dispositivo.



Se o código for idêntico, confirme no dispositivo.

A conexão Bluetooth® será estabelecida.

### Pareando dispositivo:

Ligue o Bluetooth® na unidade de áudio. Consulte: [\[Bluetooth\] 4-57](#)

- Use a unidade de áudio para parear:

Pressione a tecla (Falar)  na unidade de áudio ou a tecla  no volante de direção. Selecione o ícone [Pair device].

O procedimento de pareamento depende do dispositivo Bluetooth® conectado:

1. Dispositivo sem código PIN:

O dispositivo Bluetooth® será conectado automaticamente sem qualquer restrição.

2. Dispositivo com código PIN:

Duas maneiras diferentes de pareamento são possíveis, dependendo do dispositivo. Para mais informações sobre os procedimentos, consulte: [\[Scan devices\] 4-56](#)

- Use o telefone/áudio Bluetooth® para parear:

1. Ligue o modo busca nos dispositivos Bluetooth®.

Se a busca localizar a unidade de áudio, ela será exibida no display do dispositivo.

2. Selecione a unidade de áudio exibida como [My Car].

3. Insira o código numérico pelo teclado do dispositivo Bluetooth® e pressione o ícone de confirmação no dispositivo Bluetooth®.

Para mais informações, consulte o Manual do Proprietário do dispositivo Bluetooth®.

### [Sel. device]:

A lista de dispositivos pareados mostra quais dispositivos de áudio Bluetooth® ou celular está pareado ou registrado com o sistema de áudio Bluetooth®. Se a lista tiver dispositivos, selecione o dispositivo adequado para conectá-lo no sistema de áudio Bluetooth®.

Os símbolos a seguir indicam a capacidade do dispositivo registrado:

-  : Integração do celular
-  : Streaming de áudio (A2DP – Perfil de Distribuição de Áudio Avançado)



### [Del. device]:

Um dispositivo registrado pode ser removido do sistema de áudio Bluetooth®. Selecione um dispositivo registrado e, em seguida, pressione **ENTER** para confirmar a exclusão.

### [Bluetooth]:

Se o Bluetooth® for desligado, uma mensagem de notificação [ON/OFF] aparece quando você selecionar [Bluetooth] do menu do celular (pressione ). Para ligar o Bluetooth®, pressione **ENTER** e uma tela com instruções aparecerá. Em seguida, selecione [ON] e pressione **ENTER** para exibir a tela do menu de configurações do Bluetooth®.

## CONTROLE DO TELEFONE HANDS-FREE

O modo hands-free pode ser operado usando a tecla do telefone  na unidade de áudio, ou a tecla  no volante de direção.

## Recebendo uma chamada



Quando receber uma chamada, o display exibe o número do telefone da chamada (ou uma mensagem notificando que o número do telefone da chamada não pode ser exibido) e três ícones de operação.

### 1 Respondendo uma chamada e durante uma chamada:

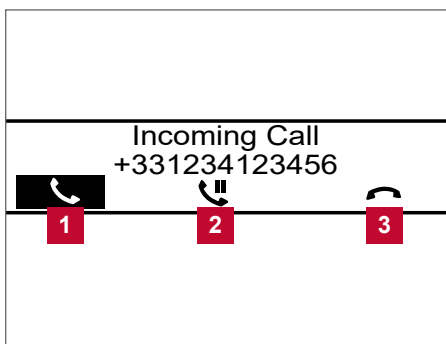
Responda a chamada pressionando **ENTER** (o símbolo  é destacado).



Ao pressionar **ENTER**, você pode selecionar as opções a seguir:

- Encerra a chamada ao pressionar  e pressionar **ENTER**.
- Coloque a chamada em espera ao pressionar  e pressionar **ENTER**.

### • [D0]



Use este item (comando de transferência do celular) para transferir a chamada do sistema de áudio para o seu celular.

Para transferir a chamada de volta para o hands-free através do sistema de áudio, selecione .



### • [#123]

Use este item para inserir números durante uma chamada. Por exemplo, se direcionado por um sistema de telefonia automatizada para discar uma extensão de número, o sistema emite um som associado com o número selecionado.

## 2 Colocando uma chamada em espera:

Gire o seletor **MENU** até  ficar destacado, pressione **ENTER**. A chamada fica em espera. Selecione  e pressione **ENTER** para aceitar a chamada, gire o seletor **MENU** no sentido horário e selecione  e pressione **ENTER** para rejeitar.

## 3 Recusando uma chamada:

Gire o seletor **MENU** até  ficar destacado, pressione **ENTER** ou pressione  no volante de direção. A chamada é rejeitada.



## Iniciando uma chamada

### CUIDADO

**Pare seu veículo em um local seguro e acione o freio de estacionamento antes de fazer uma chamada.**

Uma chamada pode ser iniciada usando um dos seguintes métodos:

- Fazendo uma chamada pela lista telefônica
- Discar um número de telefone manualmente
- Rediscar
- Usar um histórico de chamadas (Menu da lista de chamadas)
  - Discado
  - Recebido
  - Perdido

### Fazendo uma chamada pela lista telefônica:



Com a conexão Bluetooth® realizada entre o celular e o sistema de áudio, os dados da lista telefônica serão transferidos automaticamente para o sistema de áudio.



A transferência pode levar algum tempo antes de ser finalizada.

### NOTA:

Os dados da lista telefônica serão excluídos quando:

- **Alterar para outro celular registrado.**
- **O celular for desconectado.**
- **O celular registrado for excluído do sistema de áudio.**

1. Pressione a tecla (Falar)  na unidade de áudio ou a tecla  no volante de direção.
2. Gire o seletor **MENU** e role para baixo até [Phone Book] e, em seguida, pressione **ENTER**.
3. Role para baixo pela lista, e selecione um contato (destacado) e, em seguida, pressione **ENTER**.
4. A tela a seguir mostrará o número a ser discado. Se estiver correto, pressione **ENTER** novamente para discar o número.

Se o contato possuir mais números atribuídos a  (casa),  (celular), ou  (escritório), role e selecione o número adequado para discar.

Adicionalmente, a busca rápida pode ser usada da seguinte maneira:

1. Pressione a tecla **A-Z** na unidade de áudio.
2. Gire o seletor **MENU** para a primeira letra ou número do nome do contato. Uma vez destacado, pressione **ENTER** para selecionar a letra.
3. O display mostrará o(s) nome(s) dos contatos correspondentes. Quando necessário, use o seletor **MENU** novamente para rolar e buscar o nome do contato para chamar.

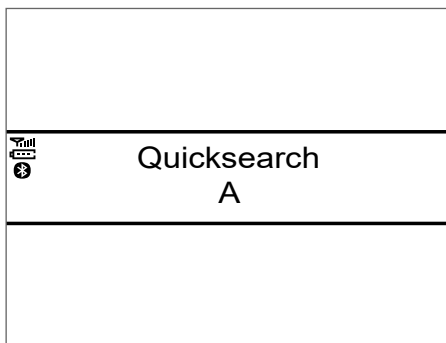

4. A tela a seguir mostrará o número a ser discado. Se estiver correto, pressione **ENTER** novamente para discar o número.

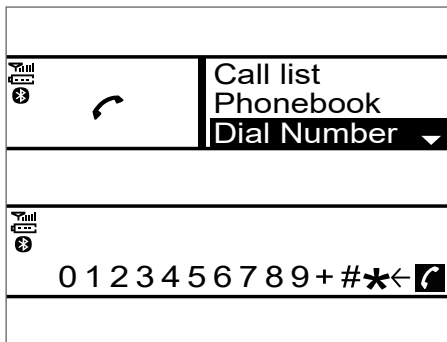



**Discar um número de telefone manualmente:**

### CUIDADO

**Pare seu veículo em um local seguro e acione o freio de estacionamento antes de fazer uma chamada.**

Para discar um número de telefone manualmente use o display do sistema de áudio (teclado virtual), conforme a seguir:



1. Pressione a tecla (Falar)  na unidade de áudio ou a tecla  no volante de direção e gire o seletor **MENU** para destacar [Dial Number].
2. Pressione **ENTER** para selecionar [Dial Number].
3. Gire o seletor **MENU** para rolar o menu e selecionar cada número do telefone. Uma vez destacado, pressione **ENTER** após cada seleção de número.

Para excluir o último número inserido, role para o símbolo [←] (Backspace) e uma vez destacado, pressione **ENTER**. O último número será excluído.

Pressione **ENTER** repetidamente para excluir cada número subsequente.

4. Após inserir o último número, role para o símbolo  e pressione **ENTER** para discar o número.

#### **Rediscar:**





Para rediscar ou chamar o último número discado, pressione a tecla (Falar)  na unidade de áudio ou a tecla  no volante de direção por mais de 2 segundos.

#### **Usar um histórico de chamadas (Menu da lista de chamadas):**

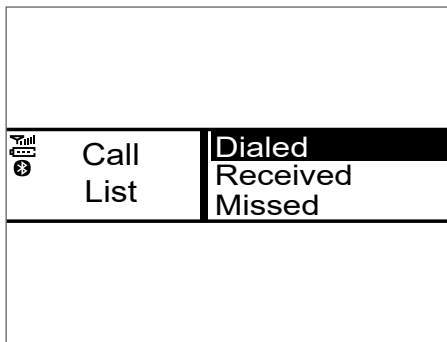
Um número das listas de chamadas discadas, recebidas ou perdidas pode ser usado também para fazer uma chamada.

- [Dialed]  
Use este modo para fazer uma chamada a partir de uma lista de chamadas enviadas (discadas).
- [Received]  
Use este modo para fazer uma chamada a partir de uma lista de chamadas recebidas.
- [Missed]  
Use este modo para fazer uma chamada a partir de uma lista de chamadas perdidas.



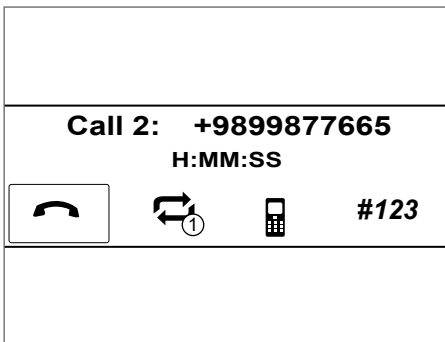

1. Pressione a tecla (Falar)  na unidade de áudio ou a tecla  no volante de direção e selecione [Call List].
2. Gire o seletor **MENU** para rolar até um item e pressione **ENTER** para selecioná-lo.
3. Role até um número de telefone desejado, pressione **ENTER**, ou pressione a tecla (Falar)  na unidade de áudio ou a tecla  no volante de direção para discar o número.





## Segunda chamada recebida

Quando uma segunda chamada for recebida, ela será mostrada no display. Quando selecionar o ícone , a chamada é aceita e a chamada atual é colocada em espera.

Selecione , gire o seletor **MENU** e pressionando **ENTER** para rejeitar a segunda chamada recebida. Quando isto for feito durante uma conversação, a chamada será encerrada. Selecione  usando o seletor **MENU** e pressione **ENTER** para alterar entre as conversações das chamadas. Para outras seleções, consulte: [Fazendo uma chamada pela lista telefônica 4-59](#)

## Encerrar uma chamada

Para encerrar uma chamada ativa, selecione  e pressione ENTER ou pressione  no volante de direção.

## Configurações gerais

A partir do menu do telefone, selecione [Settings].

Os ajustes do volume e download manual da lista telefônica podem ser feitos por este menu.

### Operação do menu:

Pressione **ENTER** para selecionar, gire o seletor **MENU** para aumentar ou diminuir o volume.

Pressione **<ENTER>** para confirmar.

### Itens do menu:

- [Volume]
  - [Ring]
    - Ajusta o volume da campainha do telefone
  - [Call]
    - Ajusta o volume da conversa durante uma chamada.
- [Ringtone]
  - [Car]
    - Escolha a campainha interna do veículo ou do telefone.
  - [Phone]
    - Liga ou desliga o volume da campainha do telefone.
- [PB download]
  - Baixe manualmente a lista telefônica do celular para a unidade de áudio.

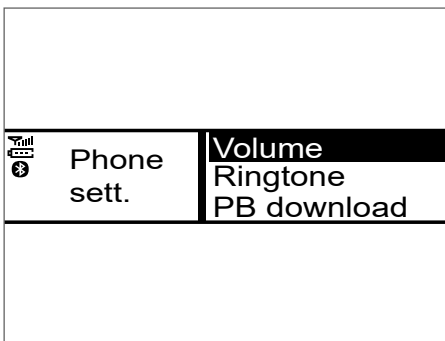

## ANTENA

A antena não pode ser recolhida, mas pode ser removida. Caso necessite remover a antena, gire a haste da antena no sentido anti-horário.

Para instalar a haste da antena, gire-a no sentido horário e aperte-a manualmente.

### CUIDADO

- Sempre aperte corretamente a haste da antena durante a instalação ou a antena poderá se quebrar durante a condução do veículo.
- Certifique-se de que a antena tenha sido removida antes de entrar em um lava-rápido automático.
- Certifique-se de abaixar a antena antes de entrar em uma garagem com teto baixo.

## TELEFONE VEICULAR OU RÁDIO CB

Ao instalar um rádio CB, rádio amador ou telefone veicular em seu veículo Nissan, certifique-se de observar as precauções a seguir, caso contrário, o novo equipamento poderá afetar adversamente o sistema de controle do motor e outros componentes eletrônicos.

### ATENÇÃO

Nunca use o telefone celular enquanto você estiver dirigindo.

- Mantenha a antena o mais longe possível dos módulos de controle eletrônicos.
- Mantenha o cabo da antena a uma distância superior a 20 cm (8 pol) de distância dos chicotes elétricos do sistema de controle eletrônico. Não permita que a rota do cabo da antena fique próximo de qualquer chicote elétrico.
- Ajuste a relação de ondas fixas da antena, conforme as recomendações do fabricante.
- Conecte o cabo massa da estrutura do rádio CB à carroceria.
- Para mais detalhes, consulte uma concessionária Nissan.



# FUNCIONAMENTO E OPERAÇÃO

# 5

Período de amaciamento .....	5-4
Aumentando a economia de combustível .....	5-4
Antes de dar partida ao motor .....	5-4
Precauções ao dar partida e dirigir.....	5-5
Gases de escapamento (monóxido de carbono) .....	5-5
Risco de incêndio.....	5-6
Evitando colisões e capotamentos.....	5-6
Recuperação fora de estrada.....	5-6
Sistema de monitoramento da pressão dos pneus (TPMS) (se equipado).....	5-7
Precauções ao dirigir em estradas pavimentadas e fora de estrada .....	5-9
Calço hidráulico.....	5-9
Sistema do turbocompressor.....	5-10
Cuidados ao dirigir.....	5-10
Ao dar partida com o motor frio.....	5-10
Transporte de bagagem .....	5-10
Ao dirigir em pavimentos molhados .....	5-11
Ao dirigir em estrada com neve, lama ou areia.....	5-11
Perda rápida de pressão do ar.....	5-11
Dirigindo sob efeito de álcool/drogas .....	5-12
Precauções de segurança ao dirigir.....	5-12
Sistema de redução catalítica seletiva (SCR) ARLA32 (AdBlue) (se equipado).....	5-14
Interruptor de ignição (se equipado).....	5-17
Sistema do imobilizador do veículo Nissan .....	5-18
Chave inteligente Nissan® (se equipado).....	5-19
Botão de partida (se equipado) .....	5-19
Trava do volante de direção.....	5-20
Posições do botão de partida.....	5-20
Desativação de emergência do motor .....	5-21
Descarga da bateria da chave inteligente Nissan®.....	5-21
Antes de dar a partida ao motor.....	5-22
Dando partida ao motor (sem a chave inteligente).....	5-22
Dando partida ao motor (com a chave inteligente).....	5-23
Ao dirigir o veículo .....	5-24
Ao dirigir com transmissão manual (se equipado).....	5-24
Ao dirigir com transmissão automática (se equipado).....	5-25

Indicadores de mudança de marcha (se equipado).....	5-25
Freio de estacionamento.....	5-30
Tração nas quatro rodas (4WD) (se equipado).....	5-30
Procedimentos ao acoplar a caixa de transferência.....	5-31
Procedimento de mudança 2WD ou 4WD.....	5-31
Operação do interruptor do seletor de tração (4WD) (se equipado).....	5-34
Indicador do seletor de tração (4WD) (se equipado).....	5-34
Luz de advertência 4WD (se equipado).....	5-35
Seletor do modo de condução (se equipado).....	5-37
Sistema de bloqueio eletrônico do diferencial traseiro (e-LOCK) (se equipado).....	5-39
ECO drive report (se equipado).....	5-40
Controle de velocidade (se equipado).....	5-40
Precauções ao utilizar o controle de velocidade.....	5-40
Limitador de velocidade (se equipado).....	5-42
Operações do limitador de velocidade.....	5-42
Ao estacionar.....	5-44
Especificação de carga para reboque.....	5-46
Reboque.....	5-46
Transmissão automática (se equipado).....	5-46
Transmissão manual (se equipado).....	5-46
Segurança do veículo.....	5-47
Sistema de direção hidráulica.....	5-47
Sistema de freio.....	5-47
Precauções ao frear.....	5-47
Freio de estacionamento.....	5-48
Sistema de freio antitravamento (ABS).....	5-48
Assistência ao freio.....	5-49
Sistema de controle eletrônico de estabilidade (VDC).....	5-50
Distribuição da força de frenagem.....	5-51
Sistema de controle automático de descida (se equipado).....	5-52
Sistema de assistência para partida em subida.....	5-53
Sistema de advertência de mudança de faixa inteligente (LDW) (se equipado).....	5-54
Operação do sistema LDW.....	5-54
Como ativar/desativar o sistema LDW.....	5-55
Limitações do sistema LDW.....	5-55
Sistema temporariamente indisponível.....	5-56
Falha no sistema.....	5-56
Manutenção do sistema.....	5-57
Sistema de intervenção da mudança de faixa inteligente (LDP) (se equipado).....	5-57
Operação do sistema de intervenção da mudança de faixa inteligente.....	5-58
Como ativar/desativar o sistema LDP.....	5-58
Limitações do sistema LDP.....	5-59
Sistema temporariamente indisponível.....	5-60
Falha no sistema.....	5-61
Manutenção do sistema.....	5-61
Sistema de monitoramento de ponto cego inteligente (BSW) (se equipado).....	5-61
Operação do sistema BSW.....	5-62
Limitações do sistema BSW.....	5-63

Como ativar/desativar o sistema BSW .....	5-63
Situações de condução BSW .....	5-64
Sistema temporariamente indisponível .....	5-66
Manutenção do sistema .....	5-67
Sistema de intervenção do monitoramento de ponto cego inteligente (BSI) (se equipado) .....	5-67
Operação do sistema BSI .....	5-68
Limitações do sistema BSI .....	5-69
Como habilitar ou desabilitar o sistema BSI .....	5-69
Situações de condução BSI .....	5-71
Sistema temporariamente indisponível .....	5-75
Falha no sistema .....	5-75
Manutenção do sistema .....	5-76
Sistema de alerta de risco de colisão traseira (RCTA) (se equipado) .....	5-76
Operação do sistema RCTA .....	5-77
Limitações do sistema RCTA .....	5-78
Como ativar/desativar o sistema RCTA .....	5-78
Sistema temporariamente indisponível .....	5-80
Manutenção do sistema .....	5-80
Sistema do alerta inteligente de colisão e assistente de frenagem (FEB) (se equipado) .....	5-81
Funcionamento do sistema FEB .....	5-81
Limitações do sistema FEB .....	5-82
Como habilitar/desabilitar o sistema FEB .....	5-82
Sistema temporariamente indisponível .....	5-85
Falha no sistema .....	5-86
Manutenção do sistema .....	5-86
Sistema do alerta de colisão frontal (FCW) (se equipado) .....	5-86
Operação do sistema FCW .....	5-87
Limitações do sistema FCW .....	5-88
Ativação/desativação do sistema FCW .....	5-88
Falha no sistema .....	5-91
Sistema temporariamente indisponível .....	5-91
Manutenção do sistema .....	5-92
Sistema de alerta inteligente de atenção do motorista (IDA) (se equipado) .....	5-92
Limitações do sistema IDA .....	5-93
Operação do sistema IDA .....	5-93
Como ativar/desativar o sistema IDA .....	5-93
Sistema dos sensores de estacionamento (SONAR) (se equipado) .....	5-94
Interruptor de desligamento do sistema dos sensores de estacionamento (SONAR) ..	5-95
Ajuste do sistema dos sensores de estacionamento (SONAR) .....	5-96
Ao dirigir em clima frio .....	5-96
Bateria .....	5-96
Líquido de arrefecimento .....	5-96
Equipamentos para pneu .....	5-96
Equipamentos especiais para o inverno .....	5-97
Proteção anticorrosão .....	5-97

## PERÍODO DE AMACIAMENTO

Durante os primeiros 1600 km, siga as recomendações para a confiabilidade e economia futura do seu novo veículo.

- Evite dirigir por longos períodos à velocidade constante, alta ou baixa.
- Não acelere o motor a uma rotação superior a 4000 rpm.
- Não acelere o veículo pressionando o pedal do acelerador totalmente em nenhuma das marchas.
- Evite arrancadas rápidas.
- Evite frenagens bruscas.

## AUMENTANDO A ECONOMIA DE COMBUSTÍVEL

Os seguintes métodos são recomendados pela Nissan para aumentar a economia de combustível nos veículos Nissan. Todas essas recomendações podem ajudar a atingir um nível maior de economia de combustível no seu veículo.

- Acelere levemente e devagar. Mantenha os controles de velocidades com uma posição constante de aceleração.
- Dirija em velocidades moderadas na estrada.
- Dirigir em alta velocidade reduz a economia de combustível.
- Evite parar ou frear desnecessariamente.
- Mantenha uma distância segura dos veículos à sua frente.
- Use as marchas adequadas às condições da pista. Em pistas niveladas, use uma marcha mais alta dentro do possível.
- Evite deixar o motor em marcha lenta desnecessariamente.
- Mantenha o motor do veículo bem regulado.
- Siga o cronograma de manutenção periódica recomendado.
- Mantenha os pneus calibrados com a pressão correta. Uma pressão baixa dos pneus aumenta o seu desgaste e diminui a economia de combustível.
- Mantenha as rodas alinhadas corretamente. O desalinhamento das rodas aumenta o desgaste dos pneus e diminui a economia de combustível.
- O ar-condicionado reduz a economia de combustível. Use o ar-condicionado somente quando necessário.
- Ao viajar em alta velocidade em estradas, é mais econômico usar o ar-condicionado e deixar os vidros fechados para reduzir arraste.
- Use somente óleo de motor com a viscosidade recomendada.

Consulte: [Informações técnicas 9-1](#)

## ANTES DE DAR PARTIDA AO MOTOR

### ATENÇÃO

**As características de dirigibilidade do seu veículo podem ser notadamente alteradas por alguma carga adicional. Sua maneira de dirigir e a velocidade devem ser ajustadas adequadamente. Especialmente ao transportar cargas pesadas, a velocidade do seu veículo deve ser reduzida.**

- Assegure-se de que a área ao redor do veículo esteja livre.
- Verifique os níveis de fluidos, tais como óleo do motor, líquido de arrefecimento, freio, embreagem, líquido dos lavadores dos vidros o mais frequentemente possível, ao menos quando reabastecer o veículo.
- Faça uma inspeção visual na aparência e condições dos pneus. Verifique, também, a calibragem dos pneus.
- Verifique se os vidros, faróis e lanternas estão limpos.
- Regule os bancos e ajuste os apoios de cabeça.
- Ajuste a posição dos espelhos retrovisores externos e o interno.
- Coloque o cinto de segurança e peça aos demais passageiros que façam o mesmo.
- Trave todas as portas.
- Verifique a operação das luzes de advertência / indicadoras, quando a ignição for posicionada em ON.
- Não coloque objetos rígidos ou pesados sobre o painel de instrumentos, a fim de evitar ferimentos em caso de frenagem brusca.
- A manutenção dos itens descritos no capítulo “Manutenção e faça você mesmo” deste manual, deve ser realizada periodicamente.

## PRECAUÇÕES AO DAR PARTIDA E DIRIGIR

### ATENÇÃO

- Não deixe crianças ou adultos que necessitem de assistência sozinhos dentro do veículo. Da mesma forma, não deixe animais de estimação sozinhos no interior do veículo. Eles poderão ferir-se acidentalmente ou ferir outras pessoas, em virtude do funcionamento inadvertido do veículo. Em dias quentes e ensolarados, a temperatura dentro de um veículo fechado pode aumentar rapidamente, podendo causar ferimentos graves ou fatais às pessoas ou animais.
- Fixe firmemente toda a bagagem de maneira a evitar que ela deslize ou mude de posição. Nunca transporte carga acima da altura do encosto dos bancos. Em caso de frenagem brusca ou colisão, uma carga solta pode causar ferimentos aos ocupantes.

## GASES DE ESCAPAMENTO (monóxido de carbono)

### ATENÇÃO

- Evite inalar os gases de escapamento; eles contêm monóxido de carbono, que é um gás incolor e inodoro. O monóxido de carbono é um gás perigoso que pode causar inconsciência ou morte.
- Se você suspeitar que está entrando gás de escapamento no veículo, dirija com todos os vidros completamente abertos e faça uma inspeção no veículo imediatamente.
- Não faça funcionar o motor em locais fechados (por exemplo, numa garagem), por tempo superior ao estritamente necessário.
- Não estacione o veículo com o motor funcionando por muito tempo.
- Fixe todas as cargas com cordas ou correias para prevenir deslocamento.
- Não seguir as instruções descritas no capítulo 1, poderá resultar em ferimentos graves em um acidente ou parada brusca. Consulte: [Segurança – Bancos, Cintos de Segurança e Sistema de Proteção Complementar 1-1](#).
- Quando o veículo estiver parado em uma área aberta com o motor funcionando, por um longo período de tempo, ligue a ventilação e direcione os difusores para forçar a entrada de ar externo no interior do veículo.

**⚠️ ATENÇÃO**

- O sistema de escapamento e a carroceria devem ser inspecionados por uma concessionária Nissan sempre que:
  - a) O veículo for levantado para manutenção.
  - b) Suspeitar que os gases de escapamento estão entrando no interior do compartimento de passageiros.
  - c) Perceber alguma modificação no ruído do sistema de escapamento.
  - d) Você tiver sofrido um acidente que danificou o sistema de escapamento, a parte inferior da carroceria ou a parte traseira do veículo.

**RISCO DE INCÊNDIO**

Não estacione, nem ligue o motor em locais onde substâncias ou matérias combustíveis, como folhas secas ou jornais, possam entrar em contato com o sistema de escapamento quente. As peças do sistema de escapamento funcionam em alta temperatura, havendo risco de incêndio e ferimentos graves.

**EVITANDO COLISÕES E CAPOTAMENTOS****⚠️ ATENÇÃO**

**A operação do veículo de forma imprudente e insegura pode resultar em perda do controle ou um acidente.**

Sempre fique atento e dirija defensivamente. Obedeça a todas as leis de trânsito. Evite velocidades excessivas, curvas em alta velocidade ou manobras súbitas, porque estas práticas de direção podem causar a perda do controle do seu veículo. Assim como em qualquer veículo, a perda do controle acaba por resultar em colisão com outros veículos ou objetos, ou causar capotamento do veículo, particularmente a perda do controle do veículo causa derrapagens. Sempre fique atento e evite dirigir quando estiver cansado.

Nunca dirija quando estiver sob a influência do álcool ou drogas (incluindo medicamentos prescritos ou drogas sem receita médica que pode causar sonolência). Sempre use o cinto de segurança e ensine seus passageiros como fazê-lo. Consulte: [Segurança – Bancos, Cintos de Segurança e Sistema de Proteção Complementar 1-1](#)

Cintos de segurança ajudam a reduzir o risco de ferimentos nas colisões e capotamentos. **Em caso de capotamento, uma pessoa que não esteja utilizando o cinto de segurança ou usando-o de forma incorreta estará mais sujeita a ferimentos ou morte, do que aquela que estiver utilizando o cinto adequadamente.**

**RECUPERAÇÃO FORA DE ESTRADA**

Se as rodas do lado direito ou as do lado esquerdo saírem da superfície da estrada, mantenha o controle do veículo seguindo os procedimentos abaixo. Observe que estes procedimentos são somente um guia geral. O veículo deve ser conduzido baseado nas condições da estrada e do tráfego.

1. Permaneça calmo e não reaja de maneira exagerada.
2. Não use os freios.
3. Segure firmemente o volante de direção com as duas mãos e tente manter o veículo em linha reta.

4. Quando apropriado, lentamente alivie o pedal do acelerador para reduzir gradualmente a velocidade do veículo.
5. Se não houver nada no caminho, conduza o veículo de volta à estrada enquanto a velocidade é reduzida. Não tente retornar para a estrada sem antes reduzir a velocidade do veículo.
6. Quando for seguro fazê-lo, gradualmente gire o volante de direção até que ambos os pneus estejam na superfície da estrada. Quando todos os pneus estiverem na superfície da estrada, esterce o veículo para permanecer na faixa apropriada de direção.

Se você decidir que não é seguro retornar o veículo para a estrada baseado nas condições do veículo, estrada e tráfego, diminua a velocidade do veículo gradualmente até parar em um local seguro fora da estrada.





## SISTEMA DE MONITORAMENTO DA PRESSÃO DOS PNEUS (TPMS) (SE EQUIPADO)

Todos os pneus, incluindo o pneu reserva\*, devem ser verificados mensalmente e calibrados quando estejam frios, conforme a pressão recomendada pelo fabricante do veículo, indicada na etiqueta de informações de carga e pneu. (Se no veículo tiver pneus de tamanhos diferentes do indicado na etiqueta de informações de carga e pneu do veículo, você deverá determinar a pressão adequada para esses pneus.) Como um recurso de segurança complementar, o veículo foi equipado com um sistema de monitoramento de pressão dos pneus (TPMS) que acende um indicador de pressão baixa dos pneus “Pressão dos Pneus Baixa Recalibrar”, quando um ou mais pneus está com a pressão significativamente baixa. Consequentemente, quando o indicador de pressão baixa dos pneus “Pressão dos Pneus Baixa Recalibrar” se acender, você deverá parar e verificar os pneus o mais rapidamente possível, e calibrar com a pressão adequada. Dirigir com o pneu com pressão significativamente baixa causa o superaquecimento do pneu e pode levar à falha do pneu. A pressão baixa nos pneus também reduz a eficiência de combustível e a vida útil da banda de rodagem dos pneus, e pode afetar a capacidade de dirigibilidade e frenagem do veículo. O TPMS não é um substituto para a manutenção adequada do pneu e, é responsabilidade do motorista manter a pressão correta dos pneus, mesmo que a pressão baixa nos pneus não tenha atingido o nível para acender o indicador “Pressão dos Pneus Baixa Recalibrar”. O veículo também foi equipado com um indicador de falha no TPMS “Erro do Sistema TPMS Veja o Manual do Proprietário”, para indicar quando o sistema não está funcionando corretamente. O indicador de falha no TPMS “Erro do Sistema TPMS Veja o Manual do Proprietário” é combinado com o indicador de pressão baixa dos pneus “Pressão dos Pneus Baixa Recalibrar”. Quando o sistema detecta uma falha, o indicador “Erro do Sistema TPMS Veja o Manual do Proprietário” pisca por aproximadamente um minuto e depois permanece continuamente aceso. Essa sequência continuará na partida subsequente do veículo, desde que a falha exista. Quando o indicador de falha “Erro do Sistema TPMS Veja o Manual do Proprietário” estiver aceso, o sistema pode não conseguir detectar ou indicar a pressão baixa dos pneus como pretendido. As falhas no TPMS podem ocorrer por várias razões, incluindo a instalação de pneus ou rodas de reposição ou de tipos diferentes no veículo, que impedem o funcionamento correto do TPMS. Verifique sempre o indicador de falha do TPMS “Erro do Sistema TPMS Veja o Manual do Proprietário” após a substituição de um ou mais pneus, rodas de reposição, ou de tipos diferentes do veículo, para assegurar que o TPMS continue a funcionar adequadamente.

### Informações adicionais:



- Ao substituir uma roda por outra sem TPMS como, por exemplo, o pneu reserva, o TPMS não monitora a pressão dos pneus.
- O sistema será ativado apenas quando o veículo for conduzido acima de 25 km/h. Além disso, este sistema pode não detectar uma queda súbita na pressão do pneu (por exemplo, um pneu furado durante a condução).
- A luz do TPMS  pode não se apagar automaticamente com o ajuste da pressão dos pneus. Após ajustar a pressão dos pneus, o veículo deverá ser conduzido com velocidade superior a 25 km/h para ativar o TPMS e para que a luz do TPMS se apague. Use um calibrador de pressão para pneus para verificar a pressão dos pneus.

\* (se equipado)

- A mensagem “Pressão dos Pneus Baixa Recalibrar” aparecerá cada vez que o interruptor de ignição for colocado na posição ON, enquanto a luz do TPMS  permanecer acesa.
- A mensagem “Pressão dos Pneus Baixa Recalibrar” aparece no display de informações quando a luz do TPMS  está acesa e a pressão baixa dos pneus é detectada. A mensagem “Pressão dos Pneus Baixa Recalibrar” desaparece quando a luz do TPMS se apaga.
- A mensagem “Pressão dos Pneus Baixa Recalibrar” não aparece se a luz do TPMS  se acender para indicar a falha do TPMS.
- A pressão dos pneus aumenta e diminui, dependendo do calor causado pela operação do veículo e da temperatura externa. Não reduza a pressão dos pneus após a condução, pois a pressão dos pneus aumenta após a condução. A baixa temperatura externa pode diminuir a temperatura do ar interna do pneu, o que pode causar uma menor pressão de calibração do pneu. Isto pode acender a luz do TPMS . Se a luz do TPMS se acender, verifique a pressão nos quatro pneus.
- A etiqueta de especificação de pressão e carga dos pneus está localizada na coluna central da porta do motorista.
- Você também pode verificar a pressão de todos os pneus (exceto o pneu reserva) no display de informações.

Consulte: [Luz de advertência de baixa pressão nos pneus \(TPMS\) \(se equipado\) 2-13](#)  
[Sistema de Monitoramento da Pressão dos Pneus \(TPMS\) \(se equipado\) 5-7](#)

## ATENÇÃO

- Se a luz do TPMS  se acender durante a condução, evite manobras ou frenagens bruscas, reduza a velocidade do veículo, saia da estrada em local seguro e pare o veículo, assim que for possível. Conduzir o veículo com a pressão do pneu abaixo do especificado pode danificar permanentemente os pneus e aumentar a probabilidade de falha do pneu. Poderão ocorrer danos ao veículo e resultar em acidente com ferimentos graves. Verifique a pressão nos quatros pneus. Ajuste a pressão do pneu, com os pneus FRIOS, conforme a pressão recomendada, indicada na etiqueta de especificação de carga e pressão dos pneus, para que a luz do TPMS seja apagada.
- Se a luz do TPMS  ainda permanecer acesa durante a condução, após ajustar a pressão dos pneus, o pneu poderá estar furado ou poderá haver falha no TPMS. Em caso de pneu furado, substitua-o pelo pneu reserva o quanto antes. Se não houver pneu furado e todos os pneus estiverem devidamente calibrados, recomenda-se que o veículo seja conduzido a uma concessionária Nissan para inspeção.  
 Consulte: [Pneu furado 6-3](#)
- Quando substituir uma roda por outra sem TPMS como, por exemplo, o pneu reserva, o TPMS não funcionará e a luz do TPMS  piscará por aproximadamente 1 minuto. A luz do TPMS permanecerá acesa após 1 minuto. Substitua os pneus e/ou reinicie o sistema TPMS o mais breve possível. Recomenda-se que o veículo seja conduzido a uma concessionária Nissan para este serviço.
- Substituir os pneus por outros que não sejam originalmente especificados pela Nissan poderá afetar a operação correta do TPMS.
- Não injete nenhum outro tipo de selante líquido ou aerosol nos pneus, pois isso poderá causar mau funcionamento dos sensores de pressão dos pneus.

## Reinicialização do TPMS

1. Estacione o veículo em uma superfície plana e segura.
2. Aplique o freio de estacionamento e coloque a alavanca seletora na posição P (Park).
3. Calibre a pressão dos pneus estando FRIOS.
4. Coloque o interruptor de ignição na posição ON.



## CUIDADO

- O TPMS poderá não funcionar corretamente quando o veículo estiver com correntes nas rodas ou com acúmulo de neve nas rodas.
- Não coloque película metalizada ou peças metálicas (antena, etc.) nos vidros. Isto poderá prejudicar a recepção dos sinais dos sensores de pressão e o TPMS não funcionará corretamente.

Alguns dispositivos e transmissores poderão interferir temporariamente com o funcionamento do TPMS e fazer com que a luz do TPMS  se acenda.

Alguns exemplos são:

- Instalações ou dispositivos elétricos que utilizam frequências de rádio similares próximo ao veículo.
- Se houver um transmissor configurado com frequências similares sendo utilizado próximo ao veículo.
- Se houver um computador (ou equipamento similar) ou um conversor DC/AC sendo utilizado próximo ao veículo.

A luz do TPMS  pode se acender nos seguintes casos:

- Se o veículo não estiver equipado com roda e pneu sem TPMS.
- Se o TPMS não foi substituído e o ID não foi registrado.
- Se a roda não é originalmente especificada pela Nissan.

## PRECAUÇÕES AO DIRIGIR EM ESTRADAS PAVIMENTADAS E FORA DE ESTRADA

**Veículos do tipo pick-up apresentam um índice de capotamento significativamente mais alto que os demais tipos de veículos.**

Estes veículos apresentam uma altura livre maior do que a dos veículos de passageiros, o que possibilita uma grande variedade de aplicações em estradas pavimentadas, bem como fora de estrada. Estes veículos apresentam um centro de gravidade mais alto do que os veículos convencionais.

A vantagem da altura livre maior é uma melhor visão da estrada, permitindo que os problemas sejam visualizados antecipadamente. Entretanto, estes veículos não foram projetados para fazer curvas nas mesmas velocidades dos veículos convencionais com tração em duas rodas (2WD), da mesma forma que os veículos esportivos rebaixados não são projetados para desempenho satisfatório em condições fora de estrada. Se possível, evite curvas fechadas ou manobras abruptas, particularmente em altas velocidades.

Da mesma forma que com outros veículos deste tipo, erros ao conduzir este veículo poderão resultar em perda de controle ou capotamento. Em caso de capotamento, uma pessoa que não esteja utilizando o cinto de segurança é significativamente mais propensa a ser ferida, do que aquela que estiver utilizando o cinto.

Consulte: [Precauções de segurança ao dirigir 5-12](#)

## CALÇO HIDRÁULICO

Evite trafegar em locais alagados, o que prejudicará a dirigibilidade, com risco de danos ao veículo e a segurança dos seus ocupantes.

Caso o tráfego seja inevitável, recomenda-se:

- Observar a profundidade da água, que não poderá ser superior a borda inferior da carroceria (abaixo das portas);

- Observar a velocidade de condução (mínima possível e em primeira marcha);
- Não parar o veículo, desligar o motor ou conduzi-lo em marcha a ré;
- Por conta do deslocamento de água, não trafegar quando veículos vierem em contrafluxo;
- Evitar frenagens ou manobras bruscas após o tráfego em locais alagados, permitindo que seja eliminada a umidade gerada nos sistemas mecânicos do veículo, em especial no sistema de freios.

### ATENÇÃO

Para modelos equipados com tração nas quatro rodas (4WD):

- Não dirija em estradas cuja superfície seja dura, no modo 4H ou 4LO.
- Dirigir em superfícies duras e secas no modo 4H ou 4LO pode causar ruídos desnecessários e desgaste dos pneus. Nestas condições, é recomendável dirigir na posição 2WD.

## SISTEMA DO TURBOCOMPRESSOR

O sistema do turbocompressor utiliza o óleo do motor para lubrificação e arrefecimento dos componentes móveis. A turbina do turbocompressor gira a velocidades extremamente altas, podendo alcançar uma temperatura extremamente alta. É essencial manter um suprimento de óleo limpo circulando através do sistema do turbocompressor. Portanto, uma interrupção súbita do suprimento de óleo poderá causar uma falha no turbocompressor.

Para assegurar uma vida útil prolongada e o bom desempenho do turbocompressor, é essencial atender o seguinte procedimento de manutenção:

### CUIDADO

- Troque o óleo do motor conforme determinado. Consulte o Manual de Garantia e Manutenção, fornecido separadamente, quanto a informações adicionais.
- Utilize apenas o óleo de motor recomendado.  
Consulte: [Capacidade de combustível/lubrificantes recomendados 9-2.](#)
- Caso o motor tenha funcionado em altas rotações por um período prolongado, deixe-o em marcha lenta por alguns minutos antes de desligá-lo.
- Não acelere o motor em altas rotações imediatamente após a partida.

## CUIDADOS AO DIRIGIR

Dirigir o veículo adequando-o às circunstâncias, é essencial para a sua segurança e conforto. Como motorista, você deve saber o que deve ser feito em cada situação que venha a ocorrer.

### AO DAR PARTIDA COM O MOTOR FRIO

Em virtude da rotação mais alta do motor quando ele está frio, deve-se tomar cuidado extra ao selecionar a marcha (automática ou manual), durante o período de aquecimento do motor, após ser dada a partida.

### TRANSPORTE DE BAGAGEM

As cargas, sua distribuição e os equipamentos de fixação (dispositivos de acoplamento, bagageiros do teto, etc.), irão alterar consideravelmente as características de condução do veículo. A maneira de dirigir e a velocidade devem ser alteradas de acordo com as circunstâncias.

## AO DIRIGIR EM PAVIMENTOS MOLHADOS

- Evite arrancadas, acelerações ou paradas bruscas.
- Evite curvas fechadas ou mudanças bruscas de faixa.
- Aumente a distância em relação ao veículo que trafega à sua frente.
- Quando a água estiver cobrindo a superfície da pista (poças, alagamentos, etc.), REDUZA A VELOCIDADE, a fim de evitar aquaplanagem, que poderá causar derrapagem e perda de controle do veículo. Pneus desgastados aumentam este risco.

## AO DIRIGIR EM ESTRADA COM NEVE, LAMA OU AREIA

- Conduza o veículo com segurança.
- Evite arrancadas, acelerações ou paradas bruscas.
- Evite curvas fechadas ou mudanças bruscas de faixa.
- Evite esterçamentos súbitos.
- Aumente a distância em relação ao veículo que trafega à sua frente.

## PERDA RÁPIDA DE PRESSÃO DO AR

Pode ocorrer uma perda rápida de pressão do ar ou um “estouro” caso o pneu esteja furado ou esteja danificado devido a pancada em uma guia ou buraco. A perda rápida da pressão do ar também pode ser causada em virtude de dirigir com os pneus abaixo da pressão especificada.

A perda rápida de pressão de ar pode afetar a dirigibilidade e a estabilidade do veículo, especialmente em altas velocidades.

Para evitar a perda rápida de pressão do ar mantenha a pressão correta e inspecione visualmente os pneus quanto a desgastes e danos. Consulte: [Rodas e pneus 8-36](#).

Caso um pneu perca rapidamente a pressão do ar ou “estoure” enquanto estiver dirigindo, mantenha o controle do veículo, observando os procedimentos a seguir. Observe que estes procedimentos são somente um guia geral. O veículo deve ser conduzido baseado nas condições da estrada e do tráfego.

### ATENÇÃO

**As ações a seguir podem aumentar as chances de perda de controle do veículo, caso haja uma perda repentina da pressão de ar dos pneus. A perda de controle do veículo pode causar uma colisão e resultar em ferimentos aos ocupantes.**

- **O veículo geralmente se move ou puxa no sentido do pneu furado.**
- **Não pise no freio bruscamente.**
- **Não libere rapidamente o pedal do acelerador.**
- **Não gire rapidamente o volante de direção.**

1. Mantenha-se calmo e não reaja bruscamente.
2. Segure firmemente o volante de direção com as duas mãos e tente manter o veículo em linha reta.
3. Quando apropriado, lentamente alivie o pedal do acelerador para reduzir gradualmente a velocidade do veículo.
4. Gradualmente conduza o veículo para um local seguro fora da estrada e se possível longe do tráfego.
5. Pise suavemente no freio para parar o veículo gradualmente.
6. Acione as luzes de emergência e entre em contato com o serviço de atendimento de emergência da estrada para a troca do pneu. Consulte: [Substituição de um pneu furado 6-4](#)

## DIRIGINDO SOB EFEITO DE ÁLCOOL/DROGAS

### **⚠️ ATENÇÃO**

É proibido dirigir sob efeito de drogas ou bebidas alcoólicas. O álcool na corrente sanguínea reduz a coordenação, atrasa o tempo de reação e dificulta o julgamento. Dirigir após ingerir álcool aumenta a probabilidade de se envolver em um acidente ferindo a si mesmo e outras pessoas. Além disso, se você estiver ferido em um acidente, o álcool pode aumentar a severidade do ferimento.

A Nissan está comprometida com a direção segura. De qualquer maneira, você deve optar por não dirigir sob a influência de álcool. Todos os anos milhares de pessoas são feridas ou mortas em acidentes relacionados ao álcool. O álcool afeta todas as pessoas diferentemente e a maioria das pessoas subestima os efeitos do álcool.

Lembre-se, bebida e direção não se misturam! E o mesmo se aplica às drogas (medicamentos sem prescrição, prescritos, e drogas ilegais). Não dirija se a sua habilidade para conduzir o veículo estiver comprometida pelo álcool, drogas ou outra condição física qualquer.

### PRECAUÇÕES DE SEGURANÇA AO DIRIGIR

Seu veículo foi projetado tanto para uso normal como para uso fora de estrada. Apresenta uma altura livre maior e uma distância entre rodas mais estreita, para torná-lo adequado ao uso fora de estrada. Estas características proporcionam ao veículo um centro de gravidade mais alto do que os veículos de passageiros comuns.

A vantagem da altura livre maior é uma melhor visão da estrada, permitindo que os problemas sejam visualizados antecipadamente.

Lembre-se que os modelos com tração em duas rodas são menos capacitados que os modelos com tração nas quatro rodas, ao dirigir em estradas ásperas. O veículo com tração nas quatro rodas tem melhor desempenho quando atolado em neve, barro profundo, ou similar.

Observe as seguintes precauções:

### **⚠️ ATENÇÃO**

- Dirija cuidadosamente quando estiver fora de estrada e evite áreas perigosas. Todo ocupante do veículo deve sempre utilizar os cintos de segurança. Isto manterá motorista e passageiros na posição segura ao dirigir em uma estrada acidentada.
- Antes de conduzir o veículo em subidas ou descidas, verifique a superfície da estrada quanto a obstáculos ou depressões. Observe se o aclive é leve antes de iniciar uma subida e se o declive é leve antes de iniciar uma descida.
- Não tente atravessar uma ladeira muito inclinada. Dirija em linha reta para cima ou para baixo em ladeiras. Fora de estrada, os veículos tendem a inclinar para os lados mais facilmente do que para frente ou para trás.
- Muitas ladeiras são extremamente íngremes para qualquer veículo. Durante a condução em um declive muito íngreme, poderá ser difícil controlar a velocidade do veículo, além da possibilidade de o veículo capotar. Em aclives muito íngremes, o veículo poderá parar.
- Não mude de marcha durante a condução em declives, pois isso poderá causar perda de controle do veículo. Fique atento durante a condução no alto de um aclive sob risco de queda ou outro perigo que poderá causar acidentes.
- Se o motor parar ou você não conseguir chegar no alto de um aclive íngreme, nunca tente retornar. O veículo poderá inclinar ou capotar. Sempre dê a ré na posição R (Ré). Nunca dê a ré na posição N (Neutro) ou com o pedal da embreagem pressionado, utilizando apenas o freio, pois isso poderá causar a perda de controle.
- Uma frenagem forte durante a condução em um declive poderá causar o superaquecimento e danos aos freios, resultando em perda de controle e acidente. Acione os freios suavemente e use uma marcha baixa para controlar a velocidade.

## ATENÇÃO

- Objetos não fixados podem ser jogados para frente ao conduzir em estradas acidentadas. Fixe corretamente todos os objetos para que não sejam jogados para frente e nem cause ferimentos a você ou aos passageiros.
- Para evitar a elevação do centro de gravidade excessivamente, distribua uniformemente a carga. Fixe as cargas pesadas no compartimento de cargas, posicionando-as mais a frente e baixa possível. Não equipe o veículo com pneus mais largos do que o especificado neste manual. Isso pode causar o capotamento do veículo.
- Não segure pelos raios do volante de direção, durante a condução fora de estrada.
- O volante de direção pode se mover repentinamente e ferir suas mãos. Dirija com os dedos e polegares na parte externa do aro do volante de direção.
- Antes de iniciar a condução do veículo, motorista e passageiros deverão estar com os cintos de segurança afivelados.
- Sempre dirija com os tapetes colocados no lugar, pois o assoalho pode se tornar quente.
- Diminua a velocidade do veículo quando se deparar com ventos fortes. Com um centro de gravidade maior, o seu veículo Nissan é mais afetado por ventos laterais fortes. Menores velocidades garantem melhor controle do veículo.
- Não dirija além das capacidades de desempenho dos pneus.
- Não tente levantar as duas rodas do chão e colocar a transmissão em qualquer posição de condução ou em marcha a ré com o motor ligado. Isso poderá causar danos à transmissão ou provocar o movimento inesperado do veículo e resultar em danos ao veículo ou ferimentos pessoais graves.
- Não teste um veículo equipado com o modo 4WD em dinamômetro de duas rodas ou equipamentos similares, mesmo se as outras duas rodas estiverem levantadas do chão. Informe o técnico responsável pelo teste que o seu veículo está equipado com o modo 4WD, antes de colocá-lo no dinamômetro. A utilização de um equipamento de teste incorreto poderá causar danos à transmissão ou provocar o movimento inesperado do veículo e resultar em danos ao veículo ou em ferimentos pessoais graves.
- Quando as rodas estiverem fora do chão devido a um desnível de superfície, não acelere excessivamente.
- Acelerações rápidas, manobras em curvas fechadas ou frenagem repentina podem causar a perda de controle.
- Caso seja possível, evite realizar manobras em curvas fechadas, especialmente em altas velocidades. O seu veículo Nissan com tração nas quatro rodas tem o centro de gravidade maior do que um veículo com tração em duas rodas. Este veículo não foi projetado para realizar curvas nas mesmas velocidades que os veículos convencionais com tração em duas rodas. A negligência na operação correta deste veículo poderá resultar em perda do controle ou em acidente devido a capotamento.
- Sempre utilize pneus do mesmo tipo, tamanho, marca, construção (diagonal, cinturado ou radial) e padrões de bandas de rodagem em todas as quatro rodas. Instale as correntes de pneus nas rodas traseiras ao dirigir em estradas escorregadias e dirija cuidadosamente.
- Certifique-se de verificar os freios imediatamente após dirigir em lama ou água. Consulte: [Sistema de freio 5-47](#)
- Evite estacionar o veículo em aclives íngremes. Ao sair do veículo e ele se mover para frente, para trás ou para os lados, você poderá se ferir.
- Sempre que você dirigir fora de estrada, em areia, lama ou água tão profunda quanto o cubo da roda, uma manutenção mais frequente poderá ser necessária. Consulte: [Manutenções periódicas 10-11](#)

## SISTEMA DE REDUÇÃO CATALÍTICA SELETIVA (SCR) ARLA32 (ADBLUE) (SE EQUIPADO)

O ARLA32 (AdBlue) (Agente Redutor Líquido Automotivo) ou Fluido para o Escape de Motores Diesel (DEF) é uma solução não tóxica composta de 32,5% de uréia e água desmineralizada. Esta solução é pulverizada no sistema de escapamento de veículos a Diesel causando uma reação química que fará com que as emissões de óxido de nitrogênio (NOx) sejam convertidas em nitrogênio e água. Este sistema é chamado de Redução Catalítica Seletiva (SCR). A solução ARLA32 (AdBlue) não é um aditivo para o combustível e nunca deverá ser misturado ao combustível Diesel. O sistema SCR ARLA32 (AdBlue) possui um tanque e um bocal de abastecimento separado do tanque de combustível Diesel.

A utilização do ARLA32 (AdBlue) é obrigatória para que o veículo esteja em conformidade aos níveis de emissões exigidos pelas normas regulatórias.

O ARLA32 (AdBlue) começa a congelar a temperatura inferior a -11°C (12°F). Se o veículo for trafegar em áreas onde a temperatura ambiente seja inferior a -11°C (12°F), o tanque do ARLA32 (AdBlue) deverá sempre ser completado no início do inverno para assegurar que sempre haja uma quantidade suficiente para descongelar com aquecimento.

### Status do ARLA32 (AdBlue)

Você poderá verificar o nível do fluido ARLA32 (AdBlue) pelo seu reservatório ou pela opção [Manutenção] no menu [Definições] do display de informações do veículo.

Consulte: [Definições 2-21](#)

Se você selecionar a opção [Status do ARLA32] quando houver uma falha no sistema, a mensagem de advertência [Falha do sistema ARLA32] será exibida.

Consulte: [Falha no ARLA32 \(AdBlue\) 5-16](#)

Caso não haja falhas presentes no sistema, uma das seguintes mensagens será exibida, dependendo do nível do fluido no reservatório, e se o seu display estiver configurado para Km/h ou MPH:

Se a autonomia restante for inferior a 800 km (500 milhas) a mensagem de status irá exibir a autonomia estimada em km (ou milhas).



### Mensagem de advertência do ARLA32 (AdBlue)

Se o nível do ARLA32 (AdBlue) no tanque for inferior ou caso haja uma falha no sistema SCR ARLA32 (AdBlue), será exibida uma mensagem de advertência no display de informações do veículo.

### Reabastecimento do ARLA32 (AdBlue):

Para informações sobre o reabastecimento do tanque do ARLA32 (AdBlue),



Consulte: [Tampa de abastecimento de ARLA32 \(AdBlue\) \(se equipado\) 3-18](#)

[Tanque de ARLA32 \(AdBlue\) \(se equipado\) 8-12](#)

[Capacidade de combustível/lubrificantes recomendados 9-2](#)

**NOTA: O ARLA32 (AdBlue) poderá congelar em ambientes com temperatura muito baixa (-11°C (12°F)). Se a temperatura ambiente estiver extremamente baixa o sistema poderá não conseguir detectar o seu nível de abastecimento e a mensagem de advertência [ARLA32 Nível baixo] será exibida continuamente. A mensagem de advertência se apagará assim que o conteúdo do reservatório do ARLA32 (AdBlue) tenha descongelado.**

Esta advertência será exibida e um alerta sonoro será emitido quando o nível do ARLA32 (AdBlue) no tanque estiver baixo. A mensagem será exibida sempre que for dada a partida no motor e indica uma distância restante estimada de 1200 e 800 km antes que o tanque de ARLA32 (AdBlue) esteja vazio. A mensagem poderá ser apagada do display e será exibida novamente por 6 segundos na próxima partida do motor, sem a ativação do alerta sonoro.



Esta advertência fornece a distância restante estimada (0 e 800 km (0 e 500 milhas)) que o veículo pode ser conduzido antes que o tanque de ARLA32 (AdBlue) esteja vazio. Esta mensagem poderá ser apagada do display e será exibida novamente por 6 segundos na próxima partida do motor. A advertência também será exibida em intervalos de 100 km (62 milhas) (ou 50 km (31 milhas) após 200 km (124 milhas)) com base no momento da advertência inicial.



Reabasteça o tanque do ARLA32 (AdBlue) o quanto antes.

A luz de advertência do ARLA32 (AdBlue)  também se acenderá.

**NOTA:**

- Se a advertência [ARLA32 Nível baixo] for exibida, você deverá reabastecer completamente o tanque do ARLA32 (AdBlue) o quanto antes. O abastecimento poderá ser de até 17,5 litros.
- Abastecer o tanque do ARLA32 (AdBlue) em pequenas quantidades poderá não ser suficiente para eliminar todas as mensagens de advertência exibidas no display.
- Se o reabastecimento do tanque do ARLA32 (AdBlue) não for efetuado, quando a advertência for exibida, poderá levar a uma situação na qual a partida no motor não poderá ser realizada. Caso isto ocorra, abasteça o tanque do ARLA32 (AdBlue) completamente. As advertências no display de informações do veículo visam alertar o motorista de modo a evitar esta situação.
- As condições de condução (reboque de trailer, modo de condução, etc.) influenciam no consumo do ARLA32 (AdBlue).

Para informações sobre o reabastecimento do tanque do ARLA32 (AdBlue)

Consulte: [Tampa de abastecimento de ARLA32 \(AdBlue\) \(se equipado\) 3-18](#)  
[Tanque de ARLA32 \(AdBlue\) \(se equipado\) 8-12](#)

A luz de advertência do ARLA32 (AdBlue)

 irá piscar continuamente e o alerta sonoro será emitido.



Esta advertência será exibida quando o reservatório do ARLA32 (AdBlue) estiver quase vazio. Reabasteça o reservatório do ARLA32 (AdBlue) o quanto antes.

**NOTA:**

- **Se esta advertência for exibida quando o motor estiver em funcionamento, o veículo ainda poderá ser dirigido até a concessionária autorizada Nissan mais próxima.**
- **Se o interruptor de ignição for colocado na posição OFF (parada do motor) por mais de 3 minutos após a exibição desta advertência, a partida no motor será proibida até que o tanque do ARLA32 (AdBlue) seja abastecido. Contate uma concessionária autorizada Nissan conforme a necessidade.**

Após abastecer o tanque do ARLA32 (AdBlue) com o interruptor de ignição na posição OFF, coloque o interruptor de ignição na posição ON e verifique se a advertência é apagada. Em seguida, dê a partida no motor.

**Falha no ARLA32 (AdBlue):**

Quando a mensagem de advertência [Falha do sistema ARLA32] for exibida, a luz de advertência do ARLA32 (AdBlue)  e/ou a luz indicadora de falha (MIL)  também podem se acender dependendo das condições.

A advertência [Falha do sistema ARLA32] também poderá ser vista pela opção [Status do ARLA32] no menu [Definições] > [Manutenção].

**Consulte: [Definições 2-21](#)**

Esta advertência é exibida e o alerta sonoro é emitido se houver uma falha no sistema SCR ARLA32 (AdBlue). Esta advertência será exibida sempre que for dada a partida no motor e indica uma distância restante estimada de 850 e 800 km (530 e 500 milhas) antes que o tanque de ARLA32 (AdBlue) esteja vazio e até que seja executada uma inspeção e/ou reparo do sistema SCR. A mensagem poderá ser apagada do display e será exibida novamente por 6 segundos na próxima partida do motor, sem a ativação do alerta sonoro.



Leve o veículo para uma inspeção do sistema em uma concessionária autorizada Nissan.







Esta advertência indica uma distância restante estimada (de 0 e 800 km (0 e 500 milhas)) antes que o tanque de ARLA32 (AdBlue) esteja vazio e até que seja executada uma inspeção e/ou reparo do sistema SCR.

Esta advertência poderá ser apagada do display e será exibida novamente na próxima partida do motor. A advertência também será exibida em intervalos de 100 km (62 milhas) (ou 50 km (31 milhas) após 200 km (124 milhas)) com base no momento da advertência inicial.

A luz de advertência do ARLA32 (AdBlue)  e a luz indicadora de falha (MIL)  também se acenderão.

A luz de advertência do ARLA32 (AdBlue)  piscará continuamente e a luz indicadora de falha (MIL)  também se acenderá juntamente com a ativação do alerta sonoro.

**NOTA:**

- Se esta advertência for exibida quando o motor estiver em funcionamento, o veículo ainda poderá ser dirigido até a concessionária autorizada Nissan mais próxima.
- Se o interruptor de ignição for colocado na posição OFF (parada do motor) por mais de 3 minutos após a exibição desta advertência, a partida no motor será proibida. Contate uma concessionária autorizada Nissan conforme a necessidade.

Leve o veículo para uma inspeção e/ou reparo no sistema SCR ARLA32 (AdBlue) em uma concessionária autorizada Nissan o quanto antes.



**INTERRUPTOR DE IGNIÇÃO (SE EQUIPADO)**

**⚠️ ATENÇÃO**

Nunca remova ou gire a chave para a posição “LOCK”, enquanto estiver dirigindo. O volante de direção travará. Isso pode causar a perda de controle do veículo pelo motorista e poderá resultar em danos sérios ao veículo ou ferimentos graves.

O interruptor de ignição possui um dispositivo que auxilia a prevenir a remoção acidental da chave ao dirigir. A chave de ignição somente poderá ser removida quando o interruptor de ignição estiver na posição LOCK.

**Para travar o volante de direção, coloque o interruptor de ignição na posição LOCK e gire o volante 1/8 de volta no sentido horário a partir da posição inicial. Remova a chave. Para destravar o volante de direção, insira a chave e gire-a suavemente enquanto gira o volante de direção levemente para a direita ou para a esquerda.**

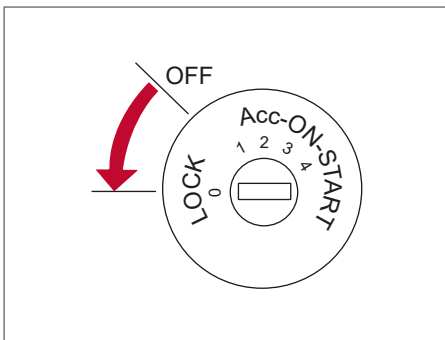

### Posições do interruptor de ignição

LOCK: Travado (0)

Posição normal de estacionamento.

OFF: Desligado (1)

O motor pode ser desligado sem o travamento do volante de direção.

ACC: (Acessórios) (2)

Esta posição ativa os acessórios elétricos, como por exemplo, o rádio, quando o motor não estiver funcionando.

ON: Posição normal de funcionamento (3)

Esta posição liga o sistema de ignição e os acessórios elétricos.

START: (4)

Esta posição liga o motor. Assim que o motor ligar, solte a chave. A chave retornará automaticamente para a posição ON.

### SISTEMA DO IMOBILIZADOR DO VEÍCULO Nissan

O sistema do imobilizador de veículos Nissan não permitirá dar partida ao motor sem o uso da chave registrada.

Caso o motor falhe ao dar a partida usando uma chave registrada (por exemplo, quando a interferência for causada por outra chave codificada, um dispositivo automatizado de pagamento de pedágio ou dispositivo de pagamento automático na chave reserva), dê partida ao motor novamente, conforme os seguintes procedimentos:

1. Deixe o interruptor de ignição na posição ON por aproximadamente 5 segundos.
2. Coloque o interruptor de ignição na posição OFF ou LOCK e aguarde aproximadamente 10 segundos.
3. Repita as etapas 1 e 2.
4. Dê partida ao motor mantendo o dispositivo (que possa ter causado a interferência) separado da chave registrada.

Caso volte a ocorrer a falha na partida, a Nissan recomenda colocar a chave registrada em um chaveiro separado, a fim de evitar a interferência de outros dispositivos.

**BOTÃO DE PARTIDA (se equipado)****⚠️ ATENÇÃO**

Não opere o botão de partida ao dirigir o veículo, exceto em uma emergência. (O motor irá desligar quando o botão de partida for pressionado três vezes consecutivas rapidamente ou o botão de partida for pressionado e mantido por mais de 2 segundos.) Se o motor desligar ao dirigir o veículo, isto pode levar a uma colisão e ferimentos graves.

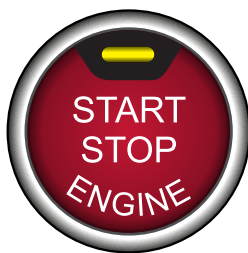

Quando o botão de partida for pressionado sem pressionar o pedal do freio (transmissão automática) ou o pedal da embreagem (transmissão manual), a posição do botão de partida mudará conforme a seguir:

- Pressione uma vez para mudar para a posição ACC.
- Duas vezes para mudar para a posição ON.
- Três vezes para retornar para a posição OFF.

O botão de partida irá retornar automaticamente para a posição LOCK quando uma das portas estiver aberta ou fechada com o interruptor na posição OFF.

A trava de ignição foi projetada para que a posição do botão de partida não possa ser alterada para a posição OFF até a alavanca seletora de marchas ser movida para a posição P (Park) (transmissão automática) ou N (Neutro) (transmissão manual).

Quando o botão de partida não puder ser pressionado para a posição OFF, siga o procedimento a seguir:

1. Mova a alavanca seletora de marchas para a posição P (Park) (transmissão automática) ou N (Neutro) (transmissão manual).
2. Pressione o botão de partida. A posição do botão de partida irá alterar para a posição ON.
3. Pressione o botão de partida novamente para a posição OFF.

**A alavanca seletora de marchas somente poderá ser movida da posição P (Park) se o botão de partida estiver na posição ON e o pedal do freio estiver pressionado.**

**Se a bateria do veículo estiver descarregada, o botão de partida não pode ser movido da posição LOCK.**

Alguns indicadores e avisos para operação são exibidos no painel de instrumentos.

Consulte: [Luzes de advertência / indicadores e avisos sonoros 2-6](#)

**CHAVE INTELIGENTE Nissan® (se equipado)**

A Chave Inteligente pode operar o interruptor de ignição sem que precise retirar a chave do seu bolso ou bolsa.

O ambiente e/ou condições de operação pode afetar o funcionamento do sistema da Chave Inteligente.

**⚠️ CUIDADO**

**Assegure-se de carregar a Chave Inteligente com você quando estiver utilizando o veículo.**

## Alcance operacional

As funções da Chave Inteligente só podem ser usadas quando a chave estiver no alcance operacional especificado.

Quando a bateria da Chave Inteligente estiver descarregada ou fortes ondas de rádio estiverem presentes na localidade de operação, o alcance operacional do sistema da Chave Inteligente diminui e pode não funcionar corretamente.

Se a Chave Inteligente estiver na zona do alcance operacional, é possível para qualquer pessoa que não carrega a Chave Inteligente, ligar a ignição para dar partida ao motor.

O alcance operacional para ser dada a partida ao motor é dentro do veículo **1**.

- Se a Chave Inteligente estiver no painel de instrumentos, dentro do porta-luvas, do porta-objetos ou no porta-mapas, a chave poderá não funcionar.
- Se a Chave Inteligente for colocada próxima à porta ou vidro, fora do veículo, a chave inteligente poderá funcionar.
- A área de carga não está dentro do alcance operacional, mas a chave inteligente poderá funcionar.

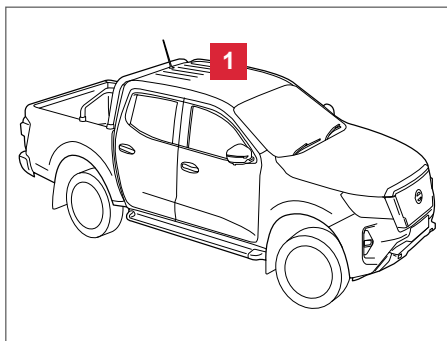

## TRAVA DO VOLANTE DE DIREÇÃO

### **⚠ CUIDADO**

- **Se a bateria do veículo estiver descarregada, o interruptor de ignição não pode ser alterado da posição LOCK.**
- **Se o indicador de falha referente ao mecanismo de liberação da trava do volante de direção for exibido no display de informações do veículo, acione o interruptor de ignição novamente, enquanto gira levemente o volante de direção para a direita ou para a esquerda. Consulte: [Display de informações do veículo 2-20](#).**

O interruptor de ignição está equipado com um dispositivo antifurto de travamento do volante de direção.

### Para travar o volante de direção

1. Coloque o interruptor de ignição na posição OFF para que o indicador de posição do interruptor de ignição não se acenda.
2. Abra e feche a porta. O interruptor de ignição muda para a posição LOCK.
3. Gire o volante de direção 1/6 de volta para a direita ou para a esquerda a partir da posição inicial.

### Para destravar o volante de direção

Pressione o interruptor de ignição, o volante de direção será destravado automaticamente.

## POSIÇÕES DO BOTÃO DE PARTIDA

### LOCK (posição normal de estacionamento):

O botão de partida pode apenas ser travado nesta posição.

O botão de partida será destravado quando for pressionado para a posição ACC ao carregar a chave inteligente com você. O botão de partida travará quando uma das portas estiver aberta ou fechada com o botão de partida na posição OFF.

**ACC (Acessórios):**

Esta posição ativa os acessórios eletrônicos como rádio, quando o motor não está em funcionamento.

**ON (Posição normal de funcionamento):**

Esta posição liga o sistema de ignição e os acessórios eletrônicos.

**⚠ CUIDADO**

**Não deixe o veículo com o botão de partida nas posições ACC ou ON por um período prolongado quando o motor não estiver em funcionamento. Isto poderá descarregar a bateria.**

**OFF:**

O botão de partida está na posição OFF quando o motor for desligado usando o botão de partida. Nenhuma iluminação se acenderá no botão de partida.

**DESATIVAÇÃO DE EMERGÊNCIA DO MOTOR**

Para desativar o motor em uma situação de emergência ao dirigir, execute o seguinte procedimento:

- Pressione o botão de partida três vezes consecutivas rapidamente em menos de 1,5 segundo, ou pressione e mantenha o botão de partida pressionado por mais de 2 segundos.

**DESCARGA DA BATERIA DA CHAVE INTELIGENTE NISSAN®**

Se a bateria da Chave Inteligente Nissan for descarregada, as condições externas interferem com o funcionamento da chave inteligente, dê partida no motor de acordo com o seguinte procedimento:

1. Mova a alavanca seletora de marchas para a posição P (Park) (transmissão automática) ou N (Neutro) (transmissão manual).
2. Pressione o pedal de freio firmemente.
3. Toque no botão de partida com a chave inteligente, conforme mostrado na figura (um alerta sonoro soará). Após a etapa 3 ser executada, quando o botão de partida for pressionado sem pressionar o pedal de freio, a posição do botão de partida irá alterar para ACC.
4. Pressione o botão de partida enquanto aciona o pedal de freio (transmissão automática) ou o pedal da embreagem (transmissão manual) dentro de 10 segundos após soar o alerta sonoro. O motor irá ligar.

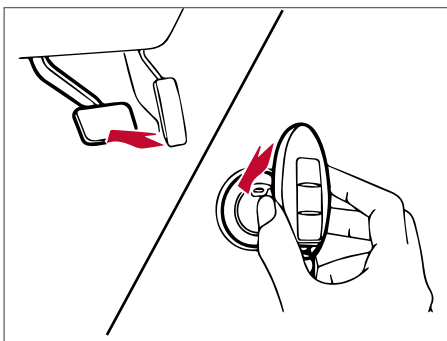

**NOTA:**

- Quando o botão de partida for pressionado para a posição ACC ou ON ou quando ligar o motor pelo procedimento acima, o indicador de descarga da bateria da Chave Inteligente aparece no display de informações do veículo mesmo quando a chave inteligente está dentro do veículo. Isto não constitui uma falha. Para desligar o indicador de descarga da bateria da chave inteligente, toque no botão de partida com a chave inteligente novamente.
- Se o indicador de descarga da bateria da Chave Inteligente aparecer, substitua a bateria o mais rápido possível. Consulte: [Substituição da bateria do controle remoto 8-23](#)

## ANTES DE DAR A PARTIDA AO MOTOR

- Certifique-se de que a área ao redor do veículo esteja livre.
- Verifique os níveis dos fluidos, tais como o óleo do motor, líquido de arrefecimento, fluidos de freio e embreagem, além do líquido dos lavadores do para-brisa o mais frequentemente possível, ou pelo menos quando reabastecer o veículo.
- Verifique se todos os vidros e faróis estão limpos.
- Faça uma inspeção visual na aparência e condições dos pneus. Verifique também a calibragem dos pneus.
- Verifique se todas as portas estão travadas.
- Regule os bancos e ajuste os apoios de cabeça.
- Ajuste a posição dos espelhos retrovisores internos e externos.
- Coloque o cinto de segurança e peça aos demais passageiros que façam o mesmo.
- Verifique o funcionamento das luzes de advertência, quando o interruptor de ignição for posicionado em ON. Consulte: [Luzes de advertência / indicadoras e avisos sonoros 2-6](#)

## DANDO PARTIDA AO MOTOR (SEM A CHAVE INTELIGENTE)

1. Acione o freio de estacionamento.
2. Mova a alavanca seletora para a posição P (Park) (transmissão automática) ou N (Neutro) (transmissão manual). Pressione o pedal da embreagem até o assoalho ao dar partida ao motor (transmissão manual).
3. Dê partida ao motor **com o pé fora do pedal do acelerador**, girando a chave de ignição para a posição START. Tire a mão da chave quando o motor funcionar. Se o motor der partida, mas não funcionar, repita o procedimento descrito acima.
  - Caso seja difícil dar a partida ou ligar novamente o motor em temperaturas extremamente baixas, pressione um pouco o pedal do acelerador (aproximadamente 1/3 do percurso até o assoalho), mantenha-o e dê partida ao motor. Tire as mãos da chave e o pé do pedal do acelerador quando o motor ligar.
  - Caso seja difícil ligar o motor porque está afogado, pressione totalmente o pedal do acelerador até o assoalho e mantenha-o. Dê partida ao motor por 5 a 6 segundos. Após dar partida ao motor, solte o pedal do acelerador. Dê partida ao motor **com o pé fora do pedal do acelerador**, girando a chave de ignição para a posição START. Tire a mão da chave quando o motor funcionar. Se o motor der partida, mas não funcionar, repita o procedimento descrito acima.

### CUIDADO

**Não acione o motor de partida por um período superior a 15 segundos, a cada tentativa. Caso o motor não dê partida, posicione a chave na posição OFF e aguarde 10 segundos antes de tentar novamente, caso contrário o motor de partida poderá ser danificado.**

4. Deixe o motor funcionar em marcha lenta por 30 segundos após a partida. Não acelere o motor enquanto estiver aquecendo. Primeiramente, dirija uma curta distância em velocidade moderada, especialmente em clima frio.
 

Em clima frio, mantenha o motor em funcionamento por no mínimo 2 a 3 minutos antes de desligá-lo. Ligar e desligar o motor em um curto período de tempo pode dificultar a partida do motor.
5. Para desligar o motor, coloque a alavanca seletora de marchas na posição P (Park), aplique o freio de estacionamento e coloque o interruptor de ignição na posição OFF.

**NOTA: Cuidados devem ser tomados para evitar situações que podem ocasionar a descarga da bateria e potencialmente condições de não acionamento, por exemplo:**

1. Instalação ou o uso extenso de acessórios eletrônicos que consomem a energia da bateria quando o motor não está ligado (carregadores de telefones, GPS, DVD players, etc.).
2. O veículo não é conduzido regularmente e/ou conduzido apenas por curtas distâncias. Nestes casos, a bateria pode precisar de carga para manter a sua vida útil.

## DANDO PARTIDA AO MOTOR (COM A CHAVE INTELIGENTE)

1. Acione o freio de estacionamento.
2. Coloque a alavanca seletora na posição P (Park) ou N (Neutro). A posição P (Park) é recomendada.

**A partida é projetada para não funcionar, caso a alavanca seletora esteja em qualquer uma das posições de condução. Se isso acontecer, faça a inspeção do veículo em uma concessionária Nissan.**

3. Pressione o botão de partida para a posição ON. Pressione o pedal do freio e pressione o botão de partida para ligar o motor. Para ligar o motor imediatamente, pressione e libere o botão de partida enquanto pressiona o pedal do freio com o botão de partida em qualquer posição.
  - Caso seja difícil dar partida ou religar o motor em temperaturas extremamente baixas, acione levemente o pedal do acelerador a aproximadamente 1/3 do percurso), segure-o e dê a partida ao motor. Libere o pedal do acelerador quando o motor ligar.
  - Caso seja difícil ligar o motor porque está afogado, pressione totalmente o pedal do acelerador até o assoalho e segure-o. Pressione o botão de partida para a posição ON para dar a partida ao motor. Após 5 ou 6 segundos, pare de dar a partida, pressionando o botão de partida para a posição LOCK. Após acionar o motor de partida, solte o pedal do acelerador. Dê partida ao motor sem acionar o acelerador, pressionando o botão de partida para ligar o motor. Se o motor der partida, mas não funcionar, repita o procedimento descrito acima.

### CUIDADO

**Não acione o motor de partida por um período superior a 15 segundos, a cada tentativa. Caso o motor não dê partida, posicione a chave na posição OFF e aguarde 10 segundos antes de tentar novamente, caso contrário o motor de partida poderá ser danificado.**

4. Aquecimento: Deixe o motor em marcha lenta por 30 segundos após a partida. Não acelere o motor enquanto estiver aquecendo. Primeiramente, dirija uma curta distância em velocidade moderada, especialmente em clima frio. Em clima frio, mantenha o motor em funcionamento por no mínimo 2 a 3 minutos antes de desligá-lo. Ligar e desligar o motor em um curto período de tempo pode dificultar a partida do motor.
5. Para desligar o motor, coloque a alavanca seletora de marchas na posição P (Park), aplique o freio de estacionamento e pressione o botão de partida na posição OFF.

**NOTA: Cuidados devem ser tomados para evitar situações que podem causar a descarga da bateria e condições sem partida como:**

1. Instalação ou o uso extenso de acessórios eletrônicos que consomem energia da bateria quando o motor não estiver em funcionamento (carregadores de celulares, GPS, DVD players, etc.).
2. O veículo não é conduzido regularmente e/ou conduzido em curtas distâncias apenas. Nestes casos, a bateria precisa ser carregada para manter a sua vida útil.

## AO DIRIGIR O VEÍCULO

### AO DIRIGIR COM TRANSMISSÃO MANUAL (se equipado)

#### **ATENÇÃO**

- Não reduza as marchas abruptamente em superfícies escorregadias. Isto poderá causar a perda de controle do veículo.
- Não deixe o motor entrar em sobregiro ao reduzir de marcha. Isto pode causar a perda de controle do veículo ou danos ao motor.

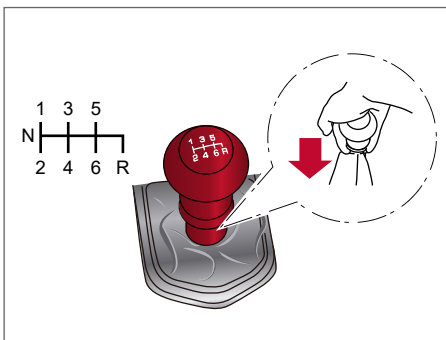

#### **CUIDADO**

- Não deixe o pé sobre o pedal da embreagem enquanto estiver dirigindo. Isto poderá causar danos à embreagem.
- Pare o veículo completamente antes de engatar a marcha a ré.
- Quando o veículo estiver parado com o motor funcionando (por exemplo, em um semáforo), posicione em N (Neutro) e libere o pedal da embreagem com o pedal de freio acionado.
- Não posicione a transmissão em N (Neutro), enquanto estiver dirigindo. Isso poderá resultar em um acidente devido à perda do freio-motor.
- Ao passar de uma marcha para outra, certifique-se de pressionar o pedal da embreagem completamente, a fim de evitar choques ou atritos entre as engrenagens.
- Para engatar a marcha a ré deve-se pressionar o pedal da embreagem completamente, desloque o câmbio para baixo e movimente-o em direção a marcha a ré. Caso este procedimento não seja seguido, será engatada a 6ª marcha.
- Para sua segurança, evite arrancadas e acelerações bruscas.
- Quando acelerações mais rápidas forem necessárias, reduza para uma marcha inferior e acelere até a velocidade máxima permitida para cada marcha. Não exceda a velocidade limite em nenhuma marcha. Preste atenção especial ao acelerar ou reduzir uma marcha em superfícies escorregadias. Acelerações bruscas ou reduções de marchas repentinas podem causar derrapagem e perda de controle do veículo.

#### **Ao movimentar o veículo**

1. Pressione o pedal da embreagem completamente e mova a alavanca de mudanças para a 1ª marcha (marcha baixa), ou R (marcha a ré).
2. Pressione devagar o pedal do acelerador, liberando o pedal da embreagem e a alavanca do freio de estacionamento simultaneamente.

#### **Trocando marchas**

Ao trocar as marchas, aumentando-as ou reduzindo-as, pressione totalmente o pedal da embreagem, engatando a marcha apropriada e a seguir, soltando o pedal da embreagem vagarosa e suavemente.

Para assegurar uma mudança suave de marchas, pressione completamente o pedal da embreagem antes de mover a alavanca de mudanças. Caso o pedal da embreagem não esteja completamente pressionado, antes da transmissão ser engatada, poderá ser ouvido um ruído de engrenagens. Neste caso, poderão ocorrer danos à transmissão.

Dê partida ao veículo em 1ª marcha, e engate a 2ª, 3ª, 4ª e 5ª, até a 6ª marcha na sequência, de acordo com a velocidade do veículo.



Para engatar a marcha a ré, pare o veículo e coloque a alavanca na posição N, e a seguir pressione a alavanca para engatar a marcha a ré.

Caso seja difícil mover a alavanca de mudanças para a posição de marcha a ré ou 1ª marcha, passe para neutro e a seguir, libere o pedal da embreagem. Pressione totalmente o pedal da embreagem novamente, engatando a marcha a ré ou 1ª marcha.

**Velocidade máxima sugerida em cada marcha**

Reduza para marchas mais baixas, caso o motor não esteja funcionando suavemente, ou caso seja necessário acelerar.

Não exceda a velocidade máxima sugerida (mostrada a seguir), em nenhuma marcha. Para a condução em estradas planas, utilize a marcha mais alta sugerida para aquela velocidade. Observe sempre os limites de velocidade estabelecidos, e dirija de acordo com as condições da estrada, isto lhe garantirá uma condução segura. Não deixe que o motor atinja o sobregiro ao reduzir para uma marcha mais baixa, pois isto poderá causar danos ao motor, ou ainda a perda de controle do veículo.

**Velocidade máxima sugerida em cada marcha**

Marcha	km/h (YS23DDT)	km/h (YS23DDTT)
1ª	32	35
2ª	61	66
3ª	92	100
4ª	124	135
5ª	-	-
6ª	-	-

**INDICADORES DE MUDANÇA DE MARCHA (se equipado)**

Os indicadores de mudança de marcha são utilizados para auxiliar o motorista a mudar a marcha no tempo ideal.

As setas para cima ou para baixo (se equipado) representam os indicadores de mudança de marcha e são mostrados no display de informação do veículo.

Os indicadores de mudança de marcha indicam quando se deve elevar uma marcha ou reduzir uma marcha para economia de combustível.

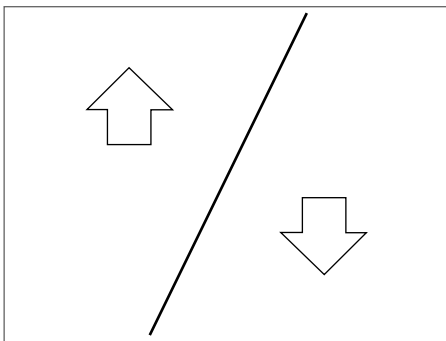

**NOTA:**

- Os indicadores de mudança de marcha auxiliam na economia de combustível. Sempre dê atenção às condições de tráfego.
- Em certas condições, só o motorista poderá selecionar a marcha ideal, por exemplo em uma ultrapassagem, subida íngreme ou rebocando um trailer.

**AO DIRIGIR COM TRANSMISSÃO AUTOMÁTICA (se equipado)**

**⚠ CUIDADO**

- A rotação em marcha lenta de um motor frio é mais alta. Desta forma, tome cuidado ao engatar uma marcha à frente ou marcha a ré, antes que o motor esteja aquecido.
- Evite sobre-rotações do motor enquanto ele estiver parado. Isto poderá provocar o movimento acidental do veículo.

**Cuidados ao dirigir:**

- Nunca passe a P (Park) ou R (Ré) com o veículo em movimento.
- Dê partida ao motor com a alavanca seletora nas posições P (Park) ou N (Neutro). Não será dada partida ao motor em nenhuma outra posição. Caso isto seja possível, seu veículo deverá ser inspecionado por uma concessionária Nissan.
- Não pressione o pedal do acelerador enquanto estiver passando de P (Park) ou N (Neutro) para R (Ré), D (Drive), ou M (Manual). Sempre pressione o pedal de freio até que a mudança de marcha tenha sido concluída.
- Em uma subida, não segure o veículo pressionando o pedal do acelerador. Para esta finalidade, deve-se usar o pedal do freio, a fim de manter o veículo no local, bem como para evitar superaquecimento da transmissão.
- Mova para a posição N (Neutro) e aplique o freio de estacionamento quando ficar parado por um período mais longo.
- Mantenha o motor em rotação de marcha lenta, ao passar da posição N (Neutro) para qualquer outra posição de condução.

**Cuidado (ao movimentar o veículo):****• PRESSIONE O PEDAL DO FREIO**

Acionar a alavanca seletora para as posições R (Ré), D (Drive), ou M (Manual), sem pressionar o pedal do freio, poderá causar a movimentação lenta do veículo quando o motor estiver em funcionamento. Certifique-se de que o pedal do freio esteja totalmente pressionado, e que o veículo esteja parado, antes de mover a alavanca seletora.

**• CERTIFIQUE-SE DA POSIÇÃO DA ALAVANCA SELETORA**

Certifique-se de que a alavanca seletora esteja na posição desejada. As posições D (Drive), ou M (Manual) são usadas para mover o veículo para frente e R (Ré) para trás. A seguir, solte o freio de estacionamento e o pedal de freio. Pressione o pedal do acelerador para dar partida ao veículo e preste atenção ao tráfego ao entrar na pista. Evite partidas bruscas ou patinar os pneus. Evite acelerar excessivamente o veículo, enquanto estiver parado (isto poderá causar o movimento não esperado do veículo), caso a alavanca seletora esteja em R (Ré), D (Drive) ou M (Manual), ou danificar o motor caso esteja em N (Neutro) ou P (Park).

**• AQUECIMENTO DO MOTOR**

Devido às altas rotações de marcha lenta quando o motor está frio, deve-se tomar cuidados adicionais ao passar a alavanca de mudanças para a posição de condução imediatamente após a partida do motor.

**• AO ESTACIONAR O VEÍCULO**

Pressione o pedal de freio e tão logo o veículo seja parado, mova a alavanca seletora para a posição P (Park), puxe a alavanca do freio de estacionamento e solte o pedal do freio.

**Ao movimentar o veículo**

1. Após dar partida ao motor, pressione completamente o pedal do freio antes de mover a alavanca seletora de P (Park) para R (Ré), D (Drive) ou M (Manual).
2. Mantenha o pedal de freio pressionado e pressione o botão da alavanca seletora para passar para uma marcha de condução.
3. Solte o freio de estacionamento e o pedal do freio, e a seguir comece a mover gradualmente o veículo, pressionando o pedal do acelerador.

Esta transmissão automática foi projetada de tal maneira que o pedal do freio DEVERÁ ser pressionado antes de passar de P (Park) para qualquer uma das posições de condução, enquanto o interruptor de ignição estiver na posição ON.

A alavanca seletora não pode ser movida para outra posição, exceto P (Park), caso o interruptor de ignição esteja em LOCK ou OFF.

**Para mover a alavanca seletora:**

- ➡ Pressione o botão **A** ao mesmo tempo em que é pressionado o pedal do freio.
- ➡ Pressione o botão **A** para mudar a marcha.
- ➡ Passe a marcha sem pressionar o pedal do freio.

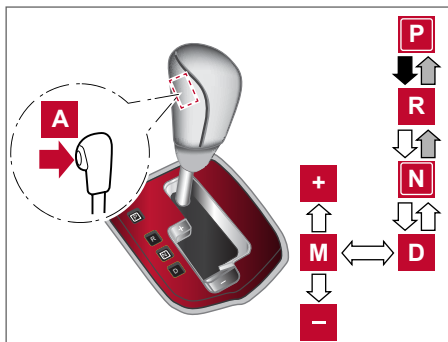

**Mudança de marcha**

Após ligar o motor, pressione completamente o pedal do freio e mova a alavanca seletora para outra posição que não seja P (Park).

**⚠ ATENÇÃO**

**Sempre acione o freio de estacionamento, enquanto o motor não estiver funcionando, com a alavanca de mudança em qualquer posição. Não se atentar a isso poderá fazer com que o veículo se movimente inesperadamente e resultar em ferimentos graves ou danos materiais.**

Se o interruptor de ignição estiver na posição OFF por algum motivo enquanto a alavanca seletora de marchas estiver em qualquer posição, exceto em P (Park), o interruptor de ignição não pode ficar na posição LOCK e a chave não pode ser removida do interruptor de ignição. Mova a alavanca seletora para a posição P (Park) e em seguida, o interruptor de ignição pode ser colocado em LOCK.

**P (Park):**

Utilize esta posição quando o veículo estiver estacionado ou ao dar partida ao motor. Sempre se certifique de que o veículo esteja completamente parado. Para a máxima segurança, o pedal do freio deve ser pressionado antes que a alavanca seletora seja movida para a posição P (Park). Utilize esta posição juntamente com o freio de estacionamento.

Ao estacionar em uma ladeira, primeiramente pressione o pedal do freio, aplique o freio de estacionamento e a seguir, mova a alavanca para a posição P (Park).

**R (Ré):**

**⚠ CUIDADO**

**Utilize esta posição apenas quando o veículo estiver completamente parado.**

Utilize esta posição para marcha a ré. O pedal do freio deve ser pressionado para mover a alavanca seletora da posição P (Park), N (Neutro) ou outra posição para R (Ré).

**N (Neutro):**

Nenhuma marcha à frente ou a ré é engatada. Nesta posição, pode-se dar partida ao motor. Você poderá mudar a alavanca para N (Neutro), para dar a partida ao motor que desligou durante a condução.

**D (Drive):**

Utilize esta posição para a movimentação normal à frente.

**Modo de mudança manual**

Quando a alavanca seletora estiver posicionada no modo de mudança manual e ao movê-la para cima e para baixo durante a condução, a transmissão entra no modo manual. A marcha pode ser selecionada manualmente.

Quando aumentar de marcha, mova a alavanca seletora para o lado + (para cima). A transmissão muda para a marcha mais alta.

Quando reduzir de marcha, mova a alavanca seletora para o lado – (para baixo). A transmissão muda para a marcha mais baixa.

Ao cancelar o modo de mudança manual, retorne a alavanca seletora para a posição D (Drive). A transmissão retorna para o modo de condução normal.

No modo de mudança manual, a marcha engatada é exibida no display de informações do veículo entre o velocímetro e tacômetro.

As mudanças de marcha para cima ou baixo ocorrem de uma em uma, conforme a seguir:

M1 ↔ M2 ↔ M3 ↔ M4 ↔ M5 ↔ M6 ↔ M7 .

#### **M7 (7ª):**

Utilize esta posição para a movimentação normal à frente em altas velocidades.

#### **M6 (6ª) e M5 (5ª):**

Utilize estas posições ao conduzir em subidas longas, ou na utilização do freio-motor em descidas longas.

#### **M4 (4ª), M3 (3ª) e M2 (2ª):**

Utilize estas posições para condução em ladeira ou ao usar o freio-motor em declives.

#### **M1 (1ª):**

Utilize esta posição para condução em ladeiras íngremes lentamente ou em neve espessa, ou para obter o máximo efeito do freio-motor em declives acentuados.

- Lembre-se de não dirigir em altas velocidades por longos períodos de tempo com marchas menores do que a 7ª marcha. Isso reduz a economia de combustível.
- Mover a alavanca seletora para o mesmo lado duas vezes mudará as marchas sucessivamente. Entretanto, se este movimento for rápido, a mudança de duas marchas sucessivas pode não ser realizada adequadamente.
- No modo de mudança manual, a transmissão pode não engatar a marcha selecionada ou pode mudar para outra marcha automaticamente. Isso ajudará a manter o desempenho da condução e reduz o risco de danificar o veículo ou a perda de controle.
- Quando a transmissão não mudar para a marcha selecionada, a luz indicadora de posição da transmissão automática (no display de informações do veículo) piscará e o alarme sonoro soará.
- No modo de mudança manual, a transmissão automaticamente reduzirá para a 1ª marcha antes do veículo parar totalmente. Ao acelerar novamente, é necessário aumentar para a marcha desejada

### **Liberção da trava de mudanças**

Caso a carga da bateria esteja baixa, a alavanca seletora não poderá ser movida da posição P (Park), mesmo que o pedal do freio esteja pressionado e o botão da alavanca seletora também esteja.

Para mover a alavanca seletora, libere a trava da alavanca seletora. Neste instante é possível mover a alavanca seletora para a posição N (Neutro). Entretanto, o volante de direção será travado a menos que o interruptor de ignição esteja na posição ON (para modelos com mecanismo de travamento do volante de direção).

Para sua segurança, certifique-se de que o freio de estacionamento e o pedal do freio estejam aplicados durante a operação. Caso haja algum problema para mover a alavanca da posição P (Park), o sistema da transmissão automática do seu veículo deverá ser inspecionado por uma concessionária Nissan o mais rapidamente possível.

## **⚠️ ATENÇÃO**

- Caso a alavanca seletora não possa ser movida da posição P (Park), enquanto o motor estiver em funcionamento e o pedal do freio pressionado, as luzes de freio poderão não estar funcionando.
- Luzes de freio que apresentem falhas poderão causar um acidente, ferindo você e outras pessoas.

Para mover a alavanca seletora de marchas, realize o seguinte procedimento:

1. Coloque o interruptor de ignição na posição LOCK.
2. Acione o freio de estacionamento.
3. Usando um pano de proteção na ponta de uma chave de fenda de 3 mm, remova a tampa do botão de liberação da trava da alavanca seletora de marchas **A**. Se disponível, uma ferramenta com acabamento de plástico também pode ser usada.
4. Insira a chave de fenda pequena na abertura do botão de liberação da trava da alavanca seletora de marchas.
5. Mova a alavanca seletora de marchas para a posição N (Neutro) ao pressionar o botão de liberação da trava da alavanca seletora de marchas.
6. Coloque o interruptor de ignição na posição ON para destravar o volante de direção (para modelos com mecanismo de travamento do volante de direção). Neste momento o veículo pode ser movido para o local desejado.

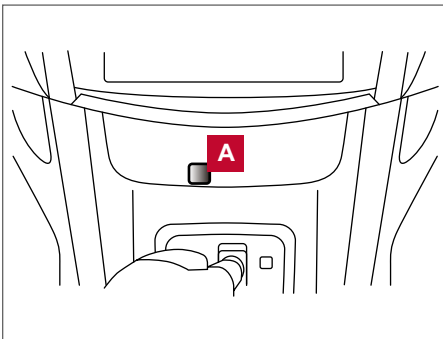

## **⚠️ ATENÇÃO**

Para modelos equipados com 4WD, não tente levantar as duas rodas do chão e mover a transmissão para qualquer posição de condução ou marcha a ré com o motor ligado. Isso poderá causar danos à transmissão ou provocar movimento inesperado do veículo e resultar em danos ao veículo ou ferimentos às pessoas.

### **Redução de marcha pelo acelerador — na posição D (Drive)**

Para ultrapassagem ou condução em aclive, pressione o pedal do acelerador até o assoalho. A transmissão reduzirá para uma marcha mais baixa, dependendo da velocidade do veículo.

#### **“Fail-safe” (Modo de segurança)**

Quando ocorrer uma operação de “fail-safe”, a transmissão automática será travada em uma das marchas de condução, dependendo das condições. **Caso o veículo seja conduzido sob condições extremas, tais como excessivo deslizamento das rodas e sucessivas frenagens bruscas, o sistema “fail-safe” poderá ser ativado. Isto poderá ocorrer mesmo que todos os circuitos elétricos estejam funcionando adequadamente.**

Neste caso, coloque o interruptor de ignição na posição OFF e aguarde 3 segundos. A seguir, coloque o interruptor de ignição na posição ON novamente. Caso o veículo não retorne à condição de funcionamento normal, a transmissão deverá ser inspecionada e reparada, se necessário, por uma concessionária Nissan.

## FREIO DE ESTACIONAMENTO

### ⚠️ ATENÇÃO

- Certifique-se de que o freio de estacionamento esteja totalmente liberado antes de dirigir. Qualquer falha em realizar este procedimento poderá causar danos ao freio e resultar em acidente.
- Nunca libere o freio de estacionamento quando estiver do lado de fora do veículo.
- Nunca utilize a alavanca seletora de marchas no lugar do freio de estacionamento. Ao estacionar, certifique-se de que o freio de estacionamento esteja totalmente acionado.
- Não deixe crianças desacompanhadas no interior do veículo. Elas podem liberar o freio de estacionamento e causar um acidente.

#### Para acionar:

Puxe a alavanca para cima **B**.

#### Para liberar:

1. Pressione o pedal de freio firmemente.
2. Mova a alavanca seletora de marchas para a posição P (park).
3. Ao puxar a alavanca do freio de estacionamento para cima levemente, pressione o botão e abaixe-o completamente **A**.
4. Antes de conduzir o veículo, certifique-se de que a luz de advertência **Ⓢ** esteja apagada.

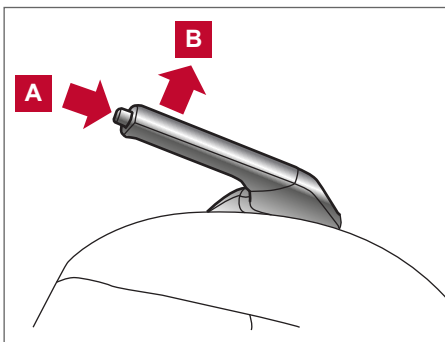

## TRAÇÃO NAS QUATRO RODAS (4WD) (SE EQUIPADO)



### ⚠️ ATENÇÃO

Não teste um veículo equipado com o modo 4WD em dinamômetro de duas rodas ou equipamentos similares, mesmo se as outras duas rodas estiverem levantadas do chão. Informe o técnico responsável pelo teste que o seu veículo está equipado com o modo 4WD, antes de colocá-lo no dinamômetro. A utilização de um equipamento incorreto de teste poderá causar danos à transmissão ou provocar movimento inesperado do veículo e resultar em danos ao veículo ou em ferimentos pessoais.

### ⚠️ CUIDADO

- Não dirija em estradas cuja superfície seja dura, no modo 4H ou 4LO. Dirigir em superfícies duras e secas no modo 4H ou 4LO pode causar ruídos desnecessários, desgaste dos pneus e aumento do consumo de combustível.
- Caso a luz de advertência **4WD** se acender quando você estiver dirigindo em estradas com superfícies duras e secas:
- No modo 4H, gire o interruptor do seletor de tração (4WD) para a posição 2WD.
  - Na posição 4LO, para modelos equipados com transmissão automática, pare o veículo e mova a alavanca seletora para a posição N (Neutro) com o pedal do freio pressionado, e gire o interruptor do seletor de tração (4WD) para a posição 2WD.







### CUIDADO

- Na posição 4LO, para modelos equipados com transmissão manual, pare o veículo e mova a alavanca de mudança de marchas para a posição N, com o pedal da embreagem pressionado, e gire o interruptor do seletor de tração (4WD) para a posição 2WD.
- Caso a luz de advertência  ainda esteja acesa após a operação acima, seu veículo deverá ser inspecionado em uma concessionária Nissan o mais rápido possível.
- A caixa de transferência poderá ser danificada caso você continue dirigindo com a luz de advertência  piscando rapidamente.

## PROCEDIMENTOS AO ACOPLAR A CAIXA DE TRANSFERÊNCIA

O sistema 4WD oferece três posições (2WD, 4H e 4LO), de maneira que você possa escolher o modo de condução desejado, de acordo com as condições de condução.

## PROCEDIMENTO DE MUDANÇA 2WD OU 4WD

Interruptor do seletor de tração (4WD)	Tração nas rodas	Indicador		Condições de uso	Operação do interruptor do seletor de tração (4WD)
		Modo 4WD	4LO		
 2WD	Rodas traseiras		—	Para dirigir em pistas secas e pavimentadas.	A mudança entre os modos 2WD e 4WD pode ser feita durante a condução.  O indicador será alterado conforme a alteração do modo de tração.
 4H	Quatro rodas		—	Para dirigir em pistas não pavimentadas, sobre areia ou neve.	A mudança entre os modos 2WD e 4H deve ser feita em velocidades abaixo de 100 km/h.
	Neutro		Piscando	O indicador 4LO pisca durante a mudança entre 4H e 4LO.	Mudança entre modos de tração 4H e 4LO:  • Pare o veículo, pressione o pedal de embreagem (modelos com transmissão manual) e o pedal do freio e posicione a alavanca de mudança em N (Neutro).  • Pressione e gire o interruptor do seletor de tração (4WD). O interruptor do seletor de tração (4WD) não irá alternar entre 4H e 4LO se a transmissão não estiver posicionada em N (Neutro) ou se o veículo estiver em movimento.
 4LO	Quatro Rodas		Acesa*	Para uso quando for necessário potência e tração máximas em baixas velocidades (por exemplo, em aclives acentuados, ou pistas cobertas de pedras, areia, lama).	• Aguarde até que o indicador 4LO deixe de piscar e seja exibido, antes de acoplar a transmissão ou liberar o pedal da embreagem (modelos com transmissão manual).

\*: Quando a posição 4LO for selecionada, o sistema VDC é desativado e a luz indicadora  se acende. Consulte: [Luz indicadora do controle eletrônico de estabilidade \(VDC\) OFF 2-19.](#)



## ATENÇÃO

Modelos com transmissão automática:

Se o indicador do seletor de tração (4WD) não for exibido ou se a luz de advertência  estiver acesa, isto indica que a posição P (Park) da transmissão automática não irá funcionar e isto pode resultar em movimento inesperado do veículo, o que poderá causar ferimentos ou danos. Sempre aplique o freio de estacionamento.

## CUIDADO

Cuidados para evitar danos ao veículo:

- Não opere o interruptor do seletor de tração (4WD) em curvas, em ré, ou se as rodas traseiras estiverem patinando. O veículo deve estar em movimento e em linha reta.
- Não mova a alavanca seletora (modelos com transmissão automática) ou libere o pedal da embreagem (modelos com transmissão manual) quando o indicador 4LO estiver piscando. Caso estas recomendações não sejam seguidas, resultará em danos às engrenagens e ao conjunto motor e transmissão.
- Modelos com transmissão manual: Não acelere rapidamente a partir da posição parado quando o indicador 4LO estiver piscando. Dirija em linha reta e em velocidade baixa até que indicador 4LO permaneça exibido. O indicador 4LO pisca durante a mudança entre 4LO e 4H.
- Se a luz de advertência  se acender, execute o procedimento abaixo:
  1. Desligue o motor.
  2. Ligue o motor.
  3. Verifique se a luz de advertência se acende.
- Se a luz de advertência  permanecer acesa após a execução do procedimento acima, providencie a inspeção e serviço do sistema imediatamente em uma concessionária Nissan.

O interruptor do seletor de tração (4WD) da caixa de transferência é utilizado tanto para o modo 2WD como para o modo 4WD, dependendo das condições de condução. Utilize o interruptor do seletor de tração (4WD) para selecionar o modo de tração (2WD, 4H ou 4LO).

Para fazer a mudança para o (ou do) modo 4LO:

1. O veículo DEVE estar parado.
2. Mova a alavanca seletora (modelos com transmissão automática) ou a alavanca de mudanças (modelos com transmissão manual) para N (Neutro). Para os modelos equipados com transmissão automática, pressione o pedal do freio ou para os modelos com transmissão manual, pressione o pedal da embreagem.
3. O interruptor do seletor de tração (4WD) deve ser pressionado e girado ao fazer a mudança para o (ou do) modo 4LO.

## ATENÇÃO

- Ao estacionar, acione o freio de estacionamento antes de desligar o motor, e certifique-se de que o indicador do seletor de tração (4WD) seja exibido no display e de que a luz de advertência  esteja apagada. Caso contrário, o veículo poderá mover-se inesperadamente, mesmo que a transmissão automática esteja na posição P.
- O indicador 4LO deve parar de piscar e permanecer exibido ou não antes de engatar a marcha.
- Caso a alavanca seletora ou a alavanca de mudanças de marcha seja movida da posição N para qualquer outra marcha, enquanto o indicador 4LO esteja piscando, o veículo poderá mover-se inesperadamente.



## CUIDADO

- Jamais gire o interruptor do seletor de tração (4WD) entre as posições 4LO e 4H, enquanto estiver dirigindo.
- A posição 4H oferece maior potência e tração. Evite velocidade excessiva, pois irá aumentar o consumo de combustível, bem como aumentar a temperatura do óleo; isto poderá danificar os componentes do sistema de transmissão. Não se recomenda dirigir a velocidades superiores a 100 km/h no modo 4H.
- A posição 4LO oferece potência e tração máximas. Evite aumentar excessivamente a velocidade do veículo, pois a velocidade máxima é de aproximadamente 50 km/h.
- Ao dirigir em linha reta, gire o interruptor do seletor de tração (4WD) para as posições 2WD ou 4H. Não acione o interruptor do seletor de tração (4WD), ao fazer curvas ou engatar a marcha a ré.
- Não acione o interruptor do seletor de tração (4WD) (entre 2WD e 4H), enquanto estiver dirigindo em declives acentuados. Utilize o freio motor, passando para as marchas baixas (M1 ou M2) da transmissão automática.
- Não acione o interruptor do seletor de tração (4WD) (entre 2WD e 4H), com as rodas traseiras patinando.
- Não dirija em superfícies duras e secas na posição 4H ou 4LO. Dirigir em superfícies duras e secas poderá causar ruídos desnecessários e desgaste dos pneus. Nestas condições, a Nissan recomenda dirigir na posição 2WD.
- A caixa de transferência 4WD poderá não fazer a mudança entre as posições 4H e 4LO em baixas temperaturas, e o indicador da posição 4LO poderá piscar, mesmo que o interruptor do seletor de tração (4WD) esteja ativado. Depois de dirigir por algum tempo, você poderá alterar o interruptor do seletor de tração (4WD) entre 4H e 4LO.

### Ao dirigir em estradas de superfície áspera:

- Ajuste o interruptor do seletor de tração (4WD) em 4H ou 4LO.
- Dirija cuidadosamente, de acordo com as condições da superfície da estrada.

### Em caso de atolamento do veículo:

- Verifique a profundidade do atoleiro antes de atravessá-lo.
- Certifique-se de que não há madeiras, galhos entre outros objetos dentro do atoleiro, pois os mesmos podem danificar o seu veículo.
- Coloque pedras ou blocos de madeira sob os pneus, para facilitar a liberação do veículo.
- Ajuste o interruptor do seletor de tração (4WD) em 4H ou 4LO.
- Caso seja difícil liberar o veículo, conduza o mesmo para frente e para trás, para aumentar o movimento. Caso o veículo esteja atolado em uma densa camada de barro, correntes nos pneus poderão ajudar.
- Utilize o sistema de Bloqueio Eletrônico do Diferencial Traseiro (E-Lock)\*. Coloque o interruptor na posição ON com o veículo parado e acione o pedal do acelerador para desatolar o veículo.

## CUIDADO

- Não gire as rodas excessivamente, os pneus irão ficar ainda mais atolados na lama, tornando ainda mais difícil liberar o veículo.
- Evite fazer mudanças de marchas com o motor funcionando em altas rotações, pois isto poderá provocar falha.

## OPERAÇÃO DO INTERRUPTOR DO SELETOR DE TRAÇÃO (4WD) (se equipado)

- Gire o interruptor do seletor de tração (4WD) para as posições 2WD, 4H ou 4LO, dependendo das condições de condução.
- Caso o interruptor do seletor de tração (4WD) seja acionado ao fazer uma curva, acelerar ou desacelerar, ou ainda se o interruptor de ignição for posicionado em OFF, enquanto o seletor estiver na posição 4H ou 4LO, poderá ser percebido um leve solavanco no veículo. Esta é uma condição normal.
- Quando o veículo for parado após fazer uma curva, poderá ser percebido um leve movimento do veículo após a alavanca de mudanças ser passada para a posição N (modelos com transmissão manual) ou a alavanca seletora seja passada para N ou P (modelos com transmissão automática). Isto ocorrerá em virtude da embreagem de transferência ser liberada, e não em virtude de falha.

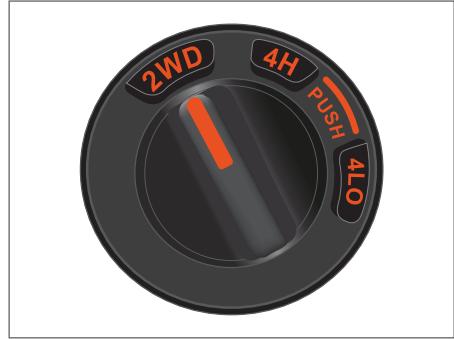

### CUIDADO

- Ao dirigir em linha reta, gire o interruptor do seletor de tração (4WD) para a posição 2WD ou 4H. Não acione o interruptor do seletor de tração (4WD), ao fazer curvas ou engatar a marcha a ré.
- Não acione o interruptor do seletor de tração (4WD) enquanto estiver dirigindo em declives acentuados. Utilize o freio motor, passando para as marchas baixas (M1 ou M2) da transmissão automática.
- Não acione o interruptor do seletor de tração (4WD) com as rodas traseiras patinando.
- Antes de colocar o interruptor do seletor de tração (4WD) da posição 4H para 2WD, certifique-se de que a velocidade do veículo seja inferior a 100 km/h. Caso esta recomendação não seja observada, o sistema 4WD poderá ser danificado.
- Nunca acione o interruptor do seletor de tração (4WD) entre 4LO e 4H enquanto estiver dirigindo.

## INDICADOR DO SELETOR DE TRAÇÃO (4WD) (se equipado)

O indicador do seletor de tração (4WD) está localizado no display de informações do veículo. Enquanto o motor estiver funcionando, o indicador do seletor de tração (4WD) exibirá a posição selecionada pelo interruptor do seletor de tração (4WD).



O indicador do seletor de tração (4WD) pode piscar ao mudar de um modo de condução para outro. Quando a mudança estiver completa, o indicador do seletor de tração (4WD) se acenderá. Se o indicador não se acender imediatamente, certifique-se de que a área ao redor do veículo esteja segura e dirija em linha reta, acelerando e desacelerando ou movimento do veículo em marcha a ré, em seguida mude a posição do interruptor do seletor de tração (4WD).





**⚠ CUIDADO**

Se o indicador do seletor de tração (4WD) mudar para 2WD quando o interruptor do seletor de tração (4WD) for colocado na posição 4H em baixas temperaturas, o modo 2WD poderá estar engatado em virtude de falha no sistema de tração. Caso o indicador não volte ao normal, e a luz de advertência  se acenda, o sistema deverá ser inspecionado por uma concessionária Nissan.

**LUZ DE ADVERTÊNCIA 4WD (se equipado)**

Luz de advertência	Se acende ou pisca quando:
 Se acende	existe uma falha no sistema de tração 4WD
 Pisca devagar	a diferença na rotação da roda é grande



A luz de advertência  está localizada no painel de instrumentos e se acende quando o interruptor de ignição for ligado e se apaga, logo após a partida do motor.

Caso ocorra uma falha no sistema 4WD, quando a ignição estiver ligada, a luz de advertência  permanecerá acesa ou piscará.



Caso a luz de advertência  se acenda, o indicador do seletor de tração (4WD) não será exibido.

Uma grande diferença entre os diâmetros das rodas dianteiras e traseiras fará a luz de advertência  piscar lentamente (aproximadamente uma vez a cada dois segundos). Gire o interruptor do seletor de tração (4WD) para 2WD, e não dirija em alta velocidade.

**⚠ CUIDADO**

- Caso a luz de advertência  se acenda ou pisque lentamente durante o funcionamento, o veículo deverá ser inspecionado em uma concessionária Nissan, o mais rapidamente possível.
- Não é recomendável passar da posição 4WD para a posição 4LO, quando a luz de advertência  estiver acesa.
- Quando a luz de advertência  se acender, o modo 2WD poderá estar engatado, mesmo que o interruptor do seletor de tração (4WD) esteja na posição 4H. Desta forma, seja bastante cuidadoso ao dirigir.
- Se qualquer componente estiver apresentando falhas, o modo 4WD não será engatado, mesmo que o interruptor do seletor de tração (4WD) seja mudado de posição.
- Não dirija em superfícies duras e secas na posição 4H ou 4LO. Dirigir em superfícies duras e secas poderá causar ruídos desnecessários no sistema de transmissão e desgaste dos pneus, bem como aumento no consumo de combustível.

## CUIDADO

- Caso a luz de advertência  se acenda, enquanto você estiver dirigindo em superfícies duras e secas:
  - Na posição 4H, gire o interruptor do seletor de tração (4WD) para a posição 2WD.
  - Na posição 4LO, pare o veículo, coloque a alavanca seletora na posição N, com o pedal do freio pressionado, e gire o interruptor do seletor de tração (4WD) para a posição 2WD.
- Caso a luz de advertência  ainda esteja acesa após a operação acima, leve seu veículo a uma concessionária Nissan para que seja inspecionado, o mais rápido possível.
- A caixa de transferência  poderá ser danificada se você continuar a conduzir o veículo com a luz de advertência piscando.

### Indicador de advertência

Se ocorrer alguma falha no sistema 4WD enquanto o motor estiver funcionando, uma mensagem aparece no display de informações do veículo.

Se a mensagem “Erro no Sistema 4WD”  aparecer durante a condução, pode haver uma falha no sistema 4WD. Reduza a velocidade do veículo. Será necessário verificar o sistema o mais rápido possível. É recomendado que o veículo seja conduzido a uma concessionária Nissan para este serviço. Desta forma, tenha bastante cuidado ao dirigir.

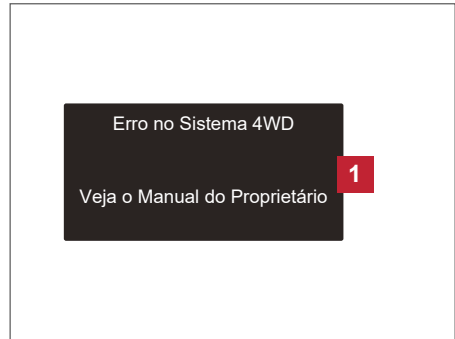

## ATENÇÃO

- Não opere o motor em um dinamômetro com uma das rodas levantada.
- As peças do conjunto motor e transmissão podem ser danificadas se você continuar a condução com a mensagem “Erro no Sistema 4WD” em exibição.

## SELETOR DO MODO DE CONDUÇÃO (SE EQUIPADO)

Existem quatro modos de condução que poderão ser selecionados pelo seletor do modo de condução: TOW, SPORT, STANDARD e OFF ROAD.

**NOTA: Ao selecionar um modo pelo seletor do modo de condução, a sua mudança não é imediata. Isto não representa uma falha.**

O modo atual é exibido no display de informações do veículo **2**.

Para mudar o modo, acione o interruptor do seletor do modo de condução para cima ou para baixo **1**.

Será exibida uma lista com os modos de condução no display de informações do veículo para se fazer a seleção.

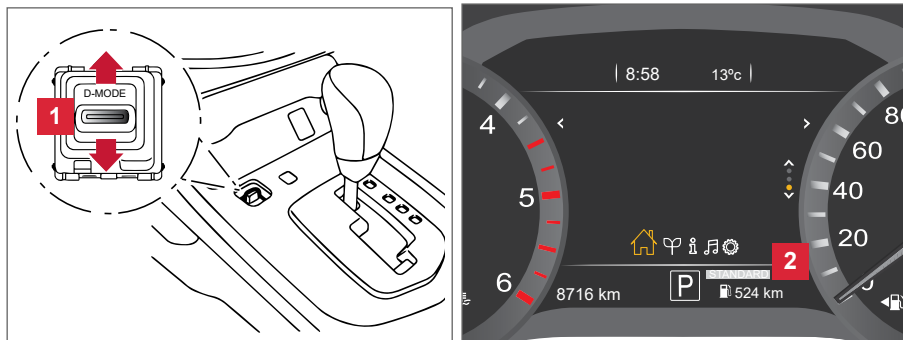

Os seguintes modos de condução poderão ser selecionados pelo interruptor 4WD:

Posição do interruptor 4WD	Modo de condução
2WD	TOW SPORT STANDARD
4H	TOW SPORT STANDARD OFF ROAD
4LO	TOW STANDARD OFF ROAD

**NOTA:**

**A lista com os modos deixará de ser exibida depois de aproximadamente 6 segundos após a seleção de algum modo.**

Se o modo de condução não puder ser selecionado pelo seletor do modo de condução, com o interruptor de ignição na posição ON, leve o veículo para uma inspeção em uma concessionária autorizada Nissan.

 **ATENÇÃO**

**Não desvie a sua atenção ao utilizar o seletor do modo de condução ou display de informações, enquanto estiver dirigindo. Sua total atenção deve estar voltada para a direção do veículo.**

**MODO STANDARD** (selecionável quando o modo 4WD for 2WD, 4H ou 4LO)

Permite um ajuste otimizado de acordo com as condições de condução.

Este modo é selecionado automaticamente toda vez que o interruptor de ignição é colocado na posição ON.

**MODO SPORT** (selecionável quando o modo 4WD for 2WD ou 4H)

Ajusta os parâmetros do motor e da transmissão para obter respostas mais rápidas.

**NOTA:**

**No modo SPORT, o consumo de combustível poderá ser maior.**

**MODO TOW** (selecionável quando o modo 4WD for 2WD ou 4LO)

O modo TOW deverá ser utilizado quando for tracionar um reboque ou uma carga pesada.

Dirigir o veículo no modo TOW sem estar tracionando algum reboque ou carga não causará danos ao veículo. No entanto, o consumo de combustível poderá ser maior, e as características de operação do motor e da transmissão serão diferentes do modo padrão.

**MODO OFF-ROAD** (selecionável quando o modo do 4WD for 4H ou 4LO)

Permite a partida do veículo e a condução em condições fora de estrada como trilhas, atoleiros e superfícies de areia.

 **CUIDADO**

**Nunca dirija em superfícies duras e secas com o modo OFF-ROAD. Dirigir em superfícies duras e secas poderá causar ruídos desnecessários no sistema de transmissão e desgaste dos pneus, bem como aumento no consumo de combustível.**



## SISTEMA DE BLOQUEIO ELETRÔNICO DO DIFERENCIAL TRASEIRO (E-LOCK) (SE EQUIPADO)

O sistema E-Lock pode proporcionar tração adicional e deve ser utilizado apenas quando um veículo estiver atolado. Este sistema opera “bloqueando” eletronicamente as duas rodas de tração traseiras juntas, permitindo-as girar na mesma velocidade. O sistema é utilizado quando não é possível liberar um veículo atolado mesmo quando utilizada a posição 4LO (veículos com tração nas 4 rodas).

Quando for necessária tração adicional, ative o sistema E-Lock pressionando o interruptor.

Consulte: [Interruptor do sistema de bloqueio eletrônico do diferencial traseiro \(E-Lock\) \(se equipado\) 2-49](#). Uma vez que o sistema ativar completamente, a luz indicadora no painel de instrumentos permanecerá acesa. Quando o sistema for ativado, ambas as rodas traseiras acoplarão, fornecendo tração adicional.

As rodas traseiras podem escorregar ou mover momentaneamente para ativar o sistema, e o sistema será ativado apenas até aproximadamente 7 km/h. Assim que o veículo estiver desatolado, o sistema deve ser desligado e a condução retomada.

O sistema ABS é desativado e a luz  se acende quando o sistema E-Lock estiver ativado. Além disso, o sistema de controle eletrônico de estabilidade (VDC) é desativado e a luz  se acende quando o sistema E-Lock estiver ativado.

### ATENÇÃO

- Nunca deixe o sistema E-Lock ativado ao conduzir em estradas de superfícies duras ou pavimentadas. Ao realizar uma curva, o veículo pode não tracionar as rodas traseiras, provocar um acidente e ferimentos pessoais. Após o uso do sistema E-Lock para desatolar o veículo, desligue o sistema.
- Utilize o sistema E-Lock apenas para desatolar o veículo. Tente a posição 4LO antes de utilizar o sistema E-Lock. Nunca utilize o sistema E-Lock em estradas escorregadias cobertas por neve ou gelo. Utilizar o sistema E-Lock ao dirigir nestas condições poderá causar o movimento inesperado do veículo durante o freio-motor, aceleração ou ao realizar curvas e poderá resultar em acidentes e provocar ferimentos pessoais graves.

### CUIDADO

- Após o uso do sistema E-Lock, desligue o interruptor para evitar possíveis danos aos componentes da transmissão devido ao uso prolongado.
- Não dirija o veículo em velocidades superiores a 20 km/h quando o sistema está ativado. Isso poderá danificar os componentes da transmissão.
- Não ative o sistema E-Lock enquanto os pneus estiverem girando. Isso poderá danificar os componentes da transmissão.

## ECO DRIVE REPORT (SE EQUIPADO)

Quando o interruptor de ignição estiver na posição OFF, o display de controle ECO será exibido.

- 1** 5 vezes anterior (Histórico)
- 2** Economia atual de combustível
- 3** Melhor economia de combustível

O resultado da avaliação ECO é exibido por 30 segundos após o interruptor de ignição ser colocado na posição ON e a condução do veículo pelo menos em 500 metros.

- 1** A economia média de combustível das 5 vezes anteriores será exibida.
- 2** A economia média de combustível desde a última vez que foi zerada será exibida.
- 3** A melhor economia de combustível a partir do histórico será exibida.

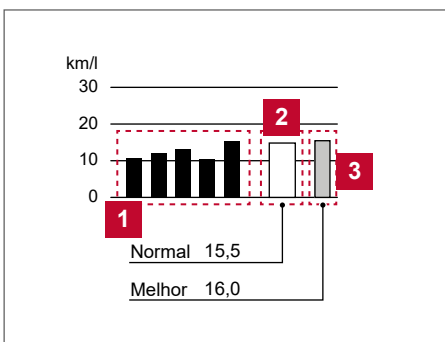

O modo ECO drive report pode ser ligado ou desligado.

## CONTROLE DE VELOCIDADE (SE EQUIPADO)

### **⚠ CUIDADO**

- Em modelos equipados com transmissão manual, não mova para N (neutro) sem antes pressionar o pedal da embreagem, quando o controle de velocidade estiver sendo utilizado.
- Caso isto seja feito, pressione o pedal da embreagem e desative o interruptor principal de controle de velocidade imediatamente. Caso isto não seja feito, o motor poderá ser danificado.

### PRECAUÇÕES AO UTILIZAR O CONTROLE DE VELOCIDADE

- 1** Interruptor principal do limitador de velocidade
- 2** Interruptor CRUISE ON/OFF
- 3** Interruptor SET-
- 4** Interruptor CANCEL
- 5** Interruptor RES+

- Se o sistema de controle de velocidade estiver com falhas, o mesmo irá cancelar automaticamente. O indicador no painel de instrumentos se acende e então pisca para alertar o motorista.
- Caso o indicador pisque, pressione o interruptor ON/OFF do controle de velocidade, desligue-o e verifique o sistema. É recomendado que o veículo seja conduzido a uma concessionária Nissan para este serviço.
- O indicador pode piscar quando o interruptor ON/OFF do controle de velocidade estiver ligado enquanto os interruptores RES+, SET-, ou CANCEL são pressionados. Para o ajuste adequado do sistema de controle de velocidade, siga as instruções indicadas a seguir.

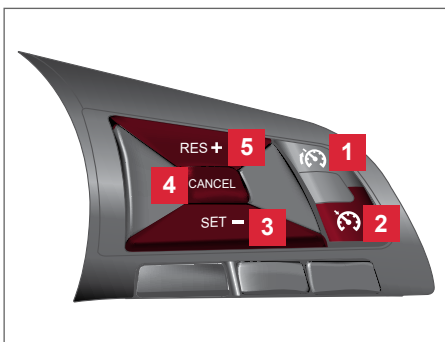



## ⚠️ ATENÇÃO

**Não utilize o controle de velocidade ao conduzir sob as condições a seguir:**

- Quando não é possível manter o veículo na velocidade ajustada.
- Em tráfego intenso ou tráfego com velocidade variada.
- Em vias sinuosas ou montanhosas.
- Em vias escorregadias (chuva, neve, gelo, etc.).
- Em áreas com vento intenso.

**Ao utilizar o controle de velocidade sob estas condições poderá causar perda de controle do veículo e resultar em acidente.**

### Operações do controle de velocidade



O controle de velocidade permite dirigir nas seguintes velocidades, sem a necessidade de manter o pé no pedal do acelerador: **entre 40 e 144 km/h.**

**Para ativar o controle de velocidade**, pressione o interruptor ON/OFF do controle de velocidade. O indicador  se acenderá no painel de instrumentos.

**Para ajustar a velocidade**, acelere o seu veículo até a velocidade desejada, pressione o interruptor SET- e solte-o. O indicador  se acenderá no painel de instrumentos. Retire o pé do pedal do acelerador. Seu veículo irá manter a velocidade estabelecida.

- **Ao ultrapassar outro veículo**, pressione o pedal do acelerador. Ao liberar o pedal, o veículo retornará à velocidade ajustada previamente.
- O veículo poderá não manter a velocidade estabelecida quando estiver subindo ou descendo colinas íngremes, ou em estradas sinuosas. Caso isto aconteça, dirija com o controle de velocidade desativado.

**Para cancelar a velocidade estabelecida**, observe um dos três métodos a seguir:

- a. Pressione o interruptor CANCEL. O indicador  se apagará no painel de instrumentos.
- b. Pressione levemente o pedal do freio. O indicador  se apagará no painel de instrumentos.
- c. Pressione o interruptor ON/OFF do controle de velocidade. O indicador  se apagará no painel de instrumentos.

O controle de velocidade será automaticamente cancelado e o indicador  se apagará no painel de instrumentos se:

- Caso você pressione o pedal do freio (modelos com transmissão automática) ou o pedal de embreagem (modelos com transmissão manual) enquanto estiver pressionando os interruptores RES+ ou SET-, a velocidade pré-estabelecida será apagada da memória.
- A velocidade do veículo seja reduzida para mais de 13 km/h abaixo da velocidade pré-estabelecida (modelos com transmissão automática) ou a velocidade seja reduzida para mais de 33 km/h (modelos com transmissão manual).
- Ao pressionar o pedal da embreagem (modelos com transmissão manual).

**Para ajustar uma velocidade mais alta**, observe um dos seguintes métodos:

- a. Pressione o pedal do acelerador. Quando o veículo atingir a velocidade desejada, pressione e libere o interruptor SET-.
- b. Pressione e mantenha pressionado o interruptor de ajuste RES+. Quando o veículo atingir a velocidade desejada, libere o interruptor.
- c. Pressione e a seguir solte rapidamente o interruptor de ajuste RES+. Cada vez que for efetuado este procedimento, a velocidade ajustada será aumentada em aproximadamente 1 km/h.

**Para ajustar uma velocidade mais baixa**, observe um dos seguintes métodos:

- Pressione levemente o pedal do freio.  
Quando o veículo atingir a velocidade desejada, pressione e libere o interruptor SET-.
- Pressione e mantenha pressionado o interruptor SET-. Quando o veículo atingir a velocidade desejada, libere o interruptor.
- Pressione e a seguir solte rapidamente o interruptor SET-. Cada vez que for efetuado este procedimento, a velocidade ajustada será diminuída em aproximadamente 1 km/h.

**Para retornar à velocidade ajustada**, pressione e libere o interruptor de ajuste RES+. O veículo irá retornar para a última velocidade ajustada, quando a velocidade for superior a 40 km/h.

## LIMITADOR DE VELOCIDADE (SE EQUIPADO)

O limitador de velocidade permite que você defina o limite de velocidade do veículo conforme seja necessário. Enquanto o limitador de velocidade estiver ativado, o motorista poderá realizar frenagens e acelerações de maneira normal, porém o veículo não excederá a velocidade definida.

### CUIDADO

- **Sempre observe os limites de velocidades estabelecidos. Não defina um limite de velocidade superior ao limite permitido para a via.**
- **Confirme sempre o estado definido para o limitador de velocidade no display de informações do veículo.**

Quando o limitador de velocidade estiver ativado, o sistema de controle de velocidade não poderá ser operado.

### OPERAÇÕES DO LIMITADOR DE VELOCIDADE

O limite de velocidade do veículo pode ser definido entre 30 a 200 km/h pelo limitador de velocidade.

Os interruptores de ajuste do limitador de velocidade se encontram no volante de direção:

- 1 Interruptor principal do limitador de velocidade (Quando o interruptor é acionado, o limitador de velocidade entra em modo de espera. Se o controle de velocidade ou ICC for ativado, o sistema será desativado e o limitador de velocidade entrará em modo de espera.)
- 2 Interruptor CRUISE ON/OFF  
Consulte: [Controle de velocidade \(se equipado\) 5-40](#)
- 3 Interruptor SET-
- 4 Interruptor CANCEL
- 5 Interruptor RES+

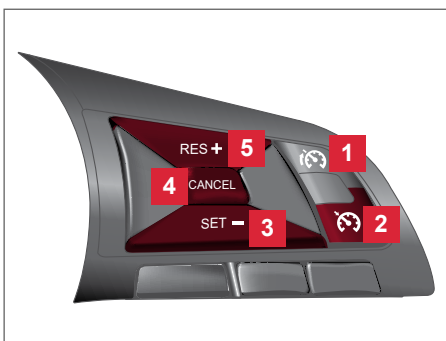

A condição de operação do limitador de velocidade é mostrada no display de informações do veículo.

- A** Indicador do limitador de velocidade
- B** Indicador da velocidade definida

A unidade de velocidade poderá ser definida em "km/h" e "mph".

Consulte: [Display de informações do veículo 2-20](#)

Quando a velocidade do veículo exceder a velocidade limite definida, o indicador da velocidade definida irá piscar e o pedal do acelerador ficará inoperante até que a velocidade do veículo diminua e seja inferior à velocidade limite definida.

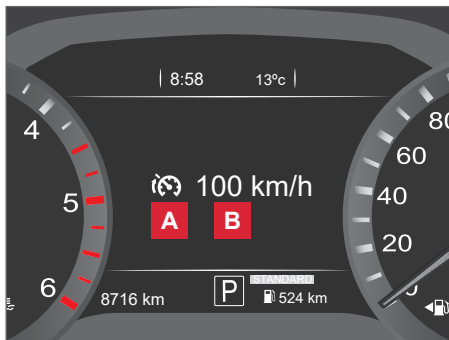

**O limitador de velocidade não irá reduzir a velocidade do veículo de forma automática até a velocidade definida.**

### Ligando o limitador de velocidade

Pressione o interruptor principal do limitador de velocidade. Os indicadores do limitador de velocidade e da velocidade definida se acenderão no display de informações do veículo.

### Definindo a velocidade limite

1. Pressione o interruptor SET-.
  - Quando o veículo estiver parado, a velocidade será definida em 30 km/h ou 20 mph.
  - Durante a condução, a velocidade limite será definida conforme a velocidade atual.
2. Quando a velocidade limite estiver definida, o indicador do limitador de velocidade e o indicador da velocidade definida se acenderão no display de informações do veículo.

### Alterando a velocidade limite definida:

Utilize uma das seguintes operações para alterar a velocidade limite.

- Pressione e segure o interruptor RES+ ou SET-. A velocidade definida aumentará ou diminuirá em aproximadamente 5 km/h ou 5 mph.
- Pressione e rapidamente libere o interruptor RES+ ou SET-. A cada acionamento, a velocidade definida diminuirá ou aumentará em aproximadamente 1 km/h ou 1 mph.

O novo valor da velocidade limite definida será exibido no display de informações do veículo.

Quando a velocidade atual do veículo exceder a velocidade definida, será emitido um alerta sonoro logo após a velocidade limite ser excedida e não for detectada uma intervenção do motorista.

### Cancelando a velocidade limite

Para cancelar o limitador de velocidade, pressione o interruptor CANCEL. O indicador do limitador de velocidade e o indicador da velocidade definida no display de informações do veículo se apagarão.

Ainda é possível anular o limitador de velocidade ao acionar o pedal do acelerador até o seu fim de curso.

## ⚠ CUIDADO

- O veículo poderá acelerar quando o limitador de velocidade for cancelado.
- Quando for utilizar tapetes adicionais no assoalho, certifique-se de que eles estejam devidamente fixados e que não causem interferência com o pedal do acelerador. Tapetes não adaptados ao veículo poderão interferir com a operação adequada do limitador de velocidade.

Acione o pedal do acelerador até o seu fim de curso. O limitador de velocidade será interrompido para que a velocidade definida possa ser ultrapassada. O indicador da velocidade definida irá piscar. O limitador de velocidade retomará a sua função assim que a velocidade do veículo estiver abaixo da velocidade limite definida.

#### **Retomando a velocidade definida anteriormente**

Se a velocidade limite definida tiver sido cancelada, o seu valor ficará armazenado na memória do limitador de velocidade.

Esta velocidade limite poderá ser retomada pressionando o interruptor RES+.

Se a velocidade atual do veículo for superior à velocidade definida anteriormente, o pedal do acelerador ficará inoperante e o indicador da velocidade definida irá piscar até que a velocidade do veículo esteja abaixo da velocidade limite definida.

Quando a velocidade atual do veículo exceder a velocidade definida, será emitido um alerta sonoro curto logo após a velocidade limite ser excedida e não for detectada a intervenção do motorista.

#### **Desativando o limitador de velocidade**

O sistema do limitador de velocidade será desativado se uma das seguintes operações for executada:

- Pressionar o interruptor principal do limitador de velocidade. O indicador do limitador de velocidade e o indicador da velocidade definida no display de informações do veículo se apagarão.
- Pressionar o interruptor CRUISE ON/OFF. A informação do limitador de velocidade no display de informações do veículo será substituída pela informação do controle de velocidade. Consulte: [Controle de velocidade \(se equipado\) 5-40](#)
- Quando o veículo estiver parado e o interruptor de ignição for colocado na posição OFF.

Desligar o limitador de velocidade apagará a memória da velocidade limite definida.

#### **Falha no limitador de velocidade**

Em caso de falha no limitador de velocidade, o seu indicador no display de informações do veículo irá piscar.

Pressione o interruptor principal para desligar o limitador de velocidade. Verifique o sistema em uma concessionária autorizada Nissan.

## **AO ESTACIONAR**

### **⚠️ ATENÇÃO**

- Não estacione o veículo sobre materiais inflamáveis, tais como grama seca, pedaços de papel ou pano, que possam queimar facilmente.
- Para estacionar com segurança, é necessário que o freio de estacionamento seja aplicado e que os modelos equipados com transmissão automática estejam engatados na posição P, ou em uma marcha apropriada, os modelos equipados com transmissão manual. Caso estas instruções não sejam observadas, o veículo poderá mover-se inesperadamente ou capotar, resultando em acidentes.
- Nunca deixe o motor funcionando quando não houver pessoas em seu interior.
- Nunca deixe crianças ou adultos que necessitam de assistência de outras pessoas sozinhas no veículo. Animais de estimação também não devem ser deixados sozinhos. Em dias ensolarados e quentes, a temperatura em um veículo fechado pode aumentar rapidamente e causar ferimentos graves ou possivelmente fatais em pessoas e animais.

1. Aplique firmemente o freio de estacionamento.
2. Modelos equipados com transmissão automática: Coloque a alavanca seletora na posição P. Modelos equipados com transmissão manual: Coloque a alavanca de mudanças de marchas em "Ré" se estiver em uma descida ou em 1ª se estiver em subida.

### **⚠️ ATENÇÃO**

- Certifique-se de que a alavanca seletora de marchas seja empurrada o mais para frente possível, e que não possa ser movimentada, exceto se for apertado o botão de liberação, na extremidade da alavanca.
- Caso a luz indicadora **4WD\*** do modo de condução estiver apagada ou a luz indicadora **ATP\*** estiver acesa, isto indica que a posição P da transmissão automática não irá funcionar. O veículo poderá mover-se inesperadamente, resultando em graves ferimentos ou danos às propriedades. Sempre acione o freio de estacionamento.

3. Para evitar que o veículo movimente-se ao ser estacionado em uma ladeira, recomenda-se que as rodas sejam giradas, conforme mostrado na figura.

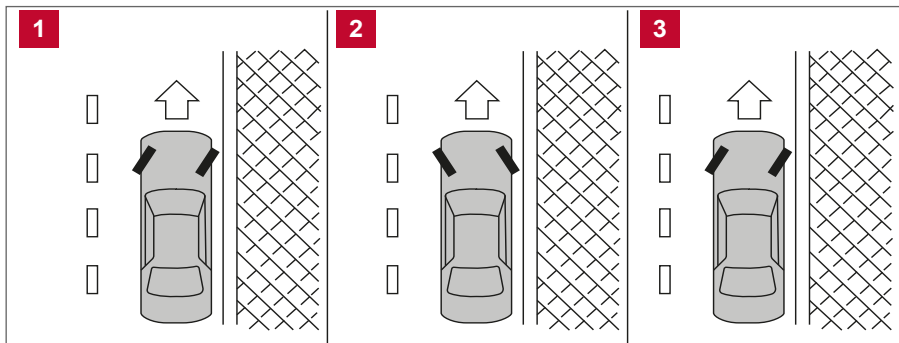

- **COM A PARTE DIANTEIRA VOLTADA PARA BAIXO 1**  
Gire as rodas em direção à guia, permitindo que o veículo se mova para frente, até que a roda toque ligeiramente a guia. A seguir aplique o freio de estacionamento.
  - **COM A PARTE DIANTEIRA VOLTADA PARA CIMA 2**  
Gire as rodas no sentido contrário ao da guia, e deixe que o veículo se mova para trás, até que a roda toque a guia. A seguir, aplique o freio de estacionamento.
  - **COM A PARTE DIANTEIRA VOLTADA PARA BAIXO OU PARA CIMA, SEM GUIA 3**  
Gire as rodas em direção ao acostamento, de maneira que o veículo mova-se para fora do centro da pista. A seguir, aplique o freio de estacionamento.
4. Coloque o interruptor de ignição na posição LOCK.

## ESPECIFICAÇÃO DE CARGA PARA REBOQUE

		6MT 4WD	7AT 2WD	7AT 4WD
Classificação de peso bruto combinado (GCWR) (kg)		6.000	6.000	6.000
Classificação de peso bruto do veículo (GVWR) (kg)		3.035	3.070	3.115
Carga máxima no engate de reboque	Reboque com freios (kg)	2.965	2.930	2.885
	Reboque sem freios (kg)	750	750	750

Não está coberto pela garantia de veículo novo a utilização de peças, componentes ou acessórios não homologados pela Nissan ou genuínos Nissan.

## REBOQUE

Para informações sobre os procedimentos de reboque de emergência, consulte: [Reboque recomendado pela Nissan 6-15](#)

### TRANSMISSÃO AUTOMÁTICA (se equipado)

Para rebocar o veículo equipado com transmissão automática um carrinho de reboque DEVE ser colocado sob as rodas de tração do veículo. Sempre siga as recomendações do fabricante do carrinho de reboque quando usar tal produto.

### TRANSMISSÃO MANUAL (se equipado)

- Sempre reboque com a transmissão manual na posição neutro.
- A cada 805 km de reboque, ligue o motor e deixe-o em marcha lenta com a transmissão na posição neutro por dois minutos. Caso isto não seja feito, poderá causar danos nas peças internas da transmissão.

### Dicas para rebocar um trailer

De modo a adquirir confiança e compreender o comportamento do veículo, você deverá praticar curvas, estacionamento e manobra em marcha a ré em um local onde não haja tráfego. A estabilidade em curvas e a capacidade de frenagem serão diferentes das condições normais de condução.

- Sempre amarre os itens no trailer para evitar o deslocamento da carga durante a condução.
- Trave o engate de reboque com um pino ou trava para evitar que o trailer se solte repentinamente durante a condução.
- Evite partidas, acelerações e frenagens súbitas.
- Evite fazer curvas fechadas ou mudanças de faixa.
- Sempre dirija o veículo a uma velocidade moderada.
- Quando manobrar em marcha a ré, segure o volante de direção pela parte inferior usando uma das mãos. Movimento a sua mão na direção à qual você deseja que o trailer siga. Faça correções pequenas e manobre lentamente quando em marcha a ré. Se possível, solicite o auxílio de outra pessoa fora do veículo para auxiliar na manobra.

Ao rebocar um trailer, não utilize os seguintes sistemas:

- Sistema de advertência de mudança de faixa inteligente (LDW)\*
- Sistema de intervenção da mudança de faixa inteligente (LDP)\*
- Sistema de monitoramento de ponto cego inteligente (BSW)\*
- Sistema de intervenção do monitoramento de ponto cego inteligente (BSI)\*
- Sistema de alerta de risco de colisão traseira (RCTA)\*
- Sistema do alerta inteligente de colisão e assistente de frenagem (FEB)\*
- Sistema do alerta de colisão frontal (FCW)\*

## SEGURANÇA DO VEÍCULO

---

Ao deixar o seu veículo:

- Sempre leve a chave de ignição consigo, mesmo dentro da sua garagem.
- Feche todos os vidros completamente e trave todas as portas.
- Sempre estacione o seu veículo em local com boa visibilidade. À noite, estacione em local bem iluminado.
- Caso o veículo esteja equipado com sistema de imobilizador, acione-o, mesmo que por períodos curtos.
- Não deixe crianças ou animais sozinhos no interior do veículo.
- Não deixe objetos de valor à vista para evitar chamar a atenção de ladrão. Tais objetos devem ser levados com você. Caso necessite deixar objetos no veículo, coloque-os no compartimento de bagagem ou posicione-os de forma que não seja possível visualizá-los.
- Não deixe documentos do próprio veículo em seu interior. Caso o veículo seja roubado, tais documentos irão facilitar ao ladrão a venda e transferência do veículo.
- Nunca deixe objetos no bagageiro do teto, particularmente quando são frágeis. Se possível, remova-os do bagageiro do teto e guarde-os no interior do veículo.
- Não deixe a chave reserva no interior do veículo. Guarde-a em um lugar seguro dentro de sua casa.
- Não deixe o número da chave do próprio veículo em seu interior. Caso um ladrão entre em seu veículo, poderá anotar o número e retornar com a chave para roubá-lo.

## SISTEMA DE DIREÇÃO HIDRÁULICA

---

O sistema de direção hidráulica foi projetado para usar uma bomba hidráulica acionada pelo motor, para diminuir os esforços da direção.

Se o motor desligar ou a correia de acionamento de acessórios se partir, você ainda conseguirá controlar o veículo. Porém, o esforço necessário para movimentar a direção será muito maior, principalmente em curvas fechadas ou em baixa velocidade.

## SISTEMA DE FREIO

---

O sistema de freio possui dois circuitos hidráulicos independentes. Se houver falha em um dos circuitos, ainda será possível utilizar os freios em duas rodas.

## PRECAUÇÕES AO FREAR

### Freio a vácuo

O servofreio ajuda a frear através do vácuo do motor. Se o motor parar ou a correia de acionamento de acessórios estiver partida, você poderá parar o veículo pressionando o pedal de freio. Entretanto, será necessário exercer um esforço muito grande no pedal e a distância de frenagem será maior.

\**(se equipado)*

**⚠ ATENÇÃO**

**Não conduza o veículo com o motor desligado.**

**Freios molhados**

Caso o veículo seja lavado ou passar em locais com água, os freios poderão ficar molhados. Isto pode causar uma distância de frenagem maior ou fazer o veículo puxar para algum dos lados ao frear.

Para secar os freios, conduza o veículo a uma velocidade segura, pisando no pedal suavemente para aquecer os freios. Faça isto até que os freios voltem a funcionar normalmente. Evite conduzir o veículo em alta velocidade até que os freios estejam funcionando corretamente.

**Ao usar os freios**

Evite manter o seu pé no pedal de freio enquanto dirige. Isto vai superaquecer o freio, aumentar o desgaste das pastilhas, e aumentar o consumo de combustível.

Para reduzir o desgaste dos freios e evitar o superaquecimento, diminua a velocidade e engate uma marcha reduzida ao dirigir em declives ou descer rampas. O superaquecimento dos freios pode diminuir o desempenho e causar a perda de controle do veículo.

**⚠ ATENÇÃO**

- Durante a condução em superfície escorregadia, seja cauteloso nas frenagens, acelerações ou reduções. A frenagem repentina ou aceleração súbita poderá resultar em escorregamento das rodas e acidentes.
- Esteja atento uma vez que os freios poderão estar ineficientes após repetidas aplicações de frenagem severa.

**FREIO DE ESTACIONAMENTO**

Para a substituição dos discos do freio de estacionamento, vá até um concessionária Nissan para realizar este procedimento.

**SISTEMA DE FREIO ANTITRAVAMENTO (ABS)****⚠ ATENÇÃO**

- O sistema de freio antitravamento (ABS) é um dispositivo sofisticado, mas não pode impedir acidentes resultantes de técnicas de condução negligentes ou perigosas. O sistema pode ajudar a manter o controle do veículo durante a frenagem em superfícies escorregadias. Lembre-se de que as distâncias de frenagem em superfícies escorregadias serão maiores do que em superfícies normais, mesmo usando ABS. As distâncias de frenagem também poderão ser maiores em pistas não pavimentadas, sobre cascalhos ou neve, ou com o uso de correntes para neve. Sempre mantenha a distância segura entre o seu veículo e o veículo à frente. Lembre-se que o motorista é responsável pela segurança.
- O tipo e a condição do pneu também podem afetar a efetividade da frenagem.
- Ao substituir os pneus, instale a dimensão especificada de pneu em todas as quatro rodas.
- Quando instalar o pneu reserva, certifique-se de que seja do tamanho adequado. Consulte: [Informações técnicas 9-1](#) e [Rodas e pneu 8-36](#)



O sistema antitravamento das rodas controla cada roda para que elas não sejam bloqueadas em uma frenagem brusca ou ao frear em pistas escorregadias. O sistema monitora a rotação de cada roda e altera a pressão do fluido de freio, para impedir o travamento ou escorregamento de cada roda. Impedindo o travamento das rodas, o sistema ajuda o motorista a manter o controle direcional, minimizando os desvios e derrapagens em pistas escorregadias.

### Utilizando o sistema

Pressione o pedal do freio e mantenha-o pressionado, com firmeza e sem bombeá-lo. O sistema ABS atuará para evitar que as rodas sejam bloqueadas. Esterce o veículo para evitar obstáculos.

## ATENÇÃO

**Não bombeie o pedal do freio. Isto pode aumentar a distância para a parada do veículo.**

### Dispositivo de autoteste

O sistema de freio antitravamento constitui-se de sensores eletrônicos, bombas elétricas e solenoides hidráulicos controlados por um computador. O computador tem um dispositivo interno de diagnóstico que testa todo o sistema cada vez que você liga o motor e movimenta o veículo a baixa velocidade para frente ou para trás. Quando o autoteste ocorrer, você poderá ouvir uma pancada e/ou sentir uma pulsação no pedal de freio. Isto é normal e não significa mau funcionamento do sistema. Se o computador perceber qualquer falha, ele desligará o sistema antitravamento do freio e acenderá a luz de advertência  no painel de instrumentos. O sistema de freio funcionará normalmente, mas sem o sistema antitravamento.

Caso a luz  se acenda durante o autoteste, ou quando você estiver dirigindo, leve o veículo à sua concessionária Nissan para repará-lo o mais rápido possível.

### Funcionamento normal

O ABS não irá iniciar o funcionamento a velocidades inferiores a 5 / 10 km/h para parar completamente o veículo (as velocidades irão variar de acordo com as condições da estrada). Quando o sistema antitravamento percebe que uma ou mais rodas está perto de travar, o atuador (sob o capô do motor) rapidamente aplica e libera a pressão hidráulica (como se estivesse bombeando muito rapidamente o freio). Enquanto o atuador estiver operando, você poderá sentir uma pulsação no pedal de freio e ouvir um ruído ou vibração proveniente do atuador sob o capô do motor. Isto é normal e indica que o sistema está funcionando corretamente. Entretanto, esta pulsação pode significar que as condições da pista são perigosas, sendo necessária atenção extra ao dirigir.

Quando o bloqueio do diferencial traseiro estiver acoplado com o interruptor de bloqueio do diferencial traseiro acionado ou a posição 4LO for selecionada com o interruptor do seletor de tração (4WD)\*, o sistema VDC é desativado e a luz indicadora VDC OFF se acende.

Consulte: [Sistema de controle eletrônico de estabilidade \(VDC\) 5-50](#)

O Sistema de Freio Antitravamento é desativado e a luz do ABS  se acende quando o sistema E-Lock estiver ativado. Isto indica que a função antitravamento pode não funcionar completamente.

Consulte: [Sistema de bloqueio eletrônico do diferencial traseiro \(E-Lock\) \(se equipado\) 5-39](#).

## ASSISTÊNCIA AO FREIO

Quando a força aplicada no pedal do freio exceder um certo nível, a assistência ao freio é ativada gerando uma força de frenagem maior do que o servofreio convencional mesmo que o pedal seja acionado com uma leve força.

## ATENÇÃO

**A assistência ao freio é somente uma ajuda para assistência na operação de frenagem e não uma assistência de colisão ou dispositivo de prevenção. É responsabilidade do motorista estar alerta, dirigir com segurança e estar no controle do veículo a todo momento.**

## SISTEMA DE CONTROLE ELETRÔNICO DE ESTABILIDADE (VDC)

O sistema de controle eletrônico de estabilidade (VDC) utiliza vários sensores para monitorar os estilos de condução do motorista e o movimento do veículo. Sob certas condições de condução, o sistema VDC ajuda a realizar as funções a seguir:



- Controlar a pressão do freio para reduzir o giro do pneu que esteja patinando de modo que a potência seja transferida para um pneu que não esteja patinando no mesmo eixo.
- Controlar a pressão do freio e a potência do motor para reduzir o giro do pneu baseado na velocidade do veículo (função controle de tração).
- Controlar a pressão do freio em pneus individuais e a potência do motor para ajudar o motorista a manter o controle do veículo nas seguintes condições:
  - understeer (Perda de tração nas rodas traseiras) (o veículo tende a não seguir a trajetória desejada apesar da força de esterçamento).
  - oversteer (Perda de tração nas rodas dianteiras) (o veículo tende a girar devido a certas condições de dirigibilidade e da estrada).

O sistema VDC pode ajudar o motorista manter o controle do veículo, mas ele não pode evitar a perda de controle do veículo em todas as situações de condução.



Quando o sistema VDC estiver em funcionamento, a luz de advertência do VDC  no painel de instrumentos piscará. Observe o seguinte:

- A estrada pode estar escorregadia ou o sistema pode solicitar alguma ação para ajudar a manter o veículo na trajetória correta.
- Você pode sentir uma pulsação no pedal do freio ou ouvir um ruído ou vibração debaixo do capô. Isto é normal e indica que o sistema VDC está funcionando adequadamente.
- Ajuste a velocidade do veículo e modo de condução às condições da estrada.

Consulte: [Luz indicadora do controle eletrônico de estabilidade \(VDC\) OFF 2-19](#)

Se uma falha ocorrer no sistema, as luzes indicadoras  e  se acenderão no painel de instrumentos. O sistema VDC desligará automaticamente quando estas luzes indicadoras se acenderem.







O interruptor VDC OFF é utilizado para desligar o sistema VDC. A luz indicadora VDC OFF  se acende para indicar que o sistema VDC está desligado.

Quando o interruptor VDC for usado para desligar o sistema, o sistema VDC ainda funcionará para evitar que um pneu patine ao transferir potência para um pneu que não esteja patinando. A luz de advertência do VDC  piscará se isto ocorrer. Todas as outras funções VDC serão desligadas e a luz de advertência do VDC  não irá piscar.

O sistema VDC é reiniciado automaticamente para ligar quando o interruptor de ignição for colocado na posição OFF e em seguida retornar à posição ON. Quando a posição 4LO for selecionada com o interruptor do seletor de tração (4WD)\*, o sistema VDC é desativado e a luz indicadora VDC OFF se acende.

O computador possui uma característica de diagnóstico interna que testa o sistema cada vez que for dada a partida ao motor e movimentada o veículo para frente ou para trás em baixa velocidade. Quando o teste automático ocorrer, você poderá ouvir um ruído de batida e/ou sentir uma pulsação no pedal do freio. Isto é normal e não é uma indicação de falha.

## ⚠️ ATENÇÃO

- O sistema VDC é projetado para ajudar o motorista a manter a estabilidade do veículo, mas não evitar acidentes devido a operação abrupta do volante de direção em altas velocidades ou técnicas de direção perigosas ou descuidadas. Reduza a velocidade do veículo e tome muito cuidado ao dirigir ou virar em uma curva com superfícies escorregadias e sempre dirija com cuidado.
- Não modifique a suspensão do veículo. Caso os componentes da suspensão, tais como amortecedores, suportes, molas, barras estabilizadoras, buchas e rodas não sejam adequados para o seu veículo Nissan ou estejam extremamente deteriorados, o sistema VDC pode não funcionar adequadamente. Isto pode afetar adversamente o desempenho de condução do veículo, e a luz de advertência do VDC  pode piscar.
- Caso os seguintes componentes do freio tais como pastilhas de freio, rotores e pinças não sejam adequados para o veículo Nissan ou estiverem extremamente deteriorados, o sistema VDC pode não funcionar corretamente e a luz de advertência do VDC  pode se acender.
- Caso os componentes relacionados com o controle do motor não sejam recomendados pela Nissan ou estiverem extremamente deteriorados, a luz de advertência do VDC  pode se acender.
- Ao dirigir em aclives muito acentuados como por exemplo curvas muito inclinadas, o sistema VDC pode não funcionar corretamente e a luz de advertência do VDC  pode se acender. Não dirija nestes tipos de estradas.
- Ao dirigir em uma superfície instável como por exemplo mesa giratória, balsa, elevador ou rampa, a luz de advertência do VDC  pode se acender. Isto não é uma falha. Dê partida ao motor novamente após dirigir em uma superfície instável.
- Caso as rodas ou pneus não sejam adequados para o veículo Nissan, o sistema VDC poderá não funcionar corretamente e a luz de advertência do VDC  pode se acender.
- O sistema VDC não substitui os pneus de inverno ou correntes dos pneus em uma superfície coberta de neve.

O veículo deve ser conduzido com o sistema de controle eletrônico de estabilidade (VDC) ativado para a maioria das condições de condução.

Se o veículo estiver atolado em lama ou neve, o sistema VDC reduz a potência do motor para reduzir o deslizamento das rodas. A rotação do motor será reduzida mesmo se o pedal do acelerador for acionado até o assoalho. Se a potência máxima do motor for necessária para liberar um veículo atolado, desligue o sistema VDC.

Para desligar o sistema VDC, pressione o interruptor VDC OFF. A luz de advertência do VDC OFF  se acenderá.







Pressione novamente o interruptor VDC OFF ou ligue novamente o motor para ativar o sistema.



## DISTRIBUIÇÃO DA FORÇA DE FRENAGEM

Durante a frenagem ao fazer uma curva, o sistema otimiza a distribuição da força para cada roda dependendo do raio da curva.

## ATENÇÃO

- O sistema VDC é projetado para ajudar o motorista a manter a estabilidade do veículo, mas não evita acidentes devido a operação abrupta do volante de direção em altas velocidades ou técnicas de direção perigosas ou descuidadas. Reduza a velocidade do veículo e tome muito cuidado ao dirigir ou fazer uma curva em superfícies escorregadias. Sempre dirija com cuidado.
- Não modifique a suspensão do veículo. Caso os componentes da suspensão, tais como amortecedores, suportes, molas, barras estabilizadoras, buchas e rodas não sejam adequados para o seu veículo Nissan ou estejam extremamente deteriorados, o sistema VDC pode não funcionar adequadamente. Isto pode afetar adversamente o desempenho de condução do veículo e a luz de advertência do VDC  pode se acender.
- Caso os seguintes componentes do freio, tais como pastilhas de freio, rotores e pinças não sejam adequados para o veículo Nissan ou estejam extremamente deteriorados, o sistema VDC pode não funcionar corretamente e a luz de advertência do VDC  pode se acender.
- Caso os componentes relacionados com o controle do motor não sejam recomendados pela Nissan ou estejam extremamente deteriorados, a luz de advertência do VDC  pode se acender.
- Ao dirigir em aclives muito acentuados como por exemplo curvas muito inclinadas, o sistema VDC pode não funcionar corretamente e a luz de advertência do VDC  pode se acender. Não dirija nestes tipos de estradas.
- Ao dirigir em uma superfície instável como por exemplo mesa giratória, balsa, elevador ou rampa, a luz de advertência do VDC  pode se acender. Isto não é uma falha. Dê partida ao motor novamente após dirigir em uma superfície instável.
- Caso as rodas ou pneus não sejam adequados para o veículo Nissan, o sistema VDC poderá não funcionar corretamente e a luz de advertência do VDC  pode se acender.
- O sistema VDC não substitui os pneus de inverno ou correntes dos pneus em uma superfície coberta de neve.

## SISTEMA DE CONTROLE AUTOMÁTICO DE DESCIDA (SE EQUIPADO)

### ATENÇÃO

- Nunca dependa exclusivamente do sistema de controle automático de descida para controlar a velocidade do veículo ao conduzir em declives íngremes. Sempre dirija com cuidado e atenção ao usar o sistema de controle automático de descida e diminua a velocidade do veículo, pressionando o pedal de freio, se necessário. Tenha cuidado especial ao conduzir o veículo em estradas cobertas com gelo, declives extremamente íngremes ou com lama. A falha para controlar a velocidade do veículo poderá resultar na perda do controle do veículo e possivelmente em ferimentos graves ou mesmo fatais.
- O controle automático de descida pode não controlar a velocidade do veículo em uma ladeira quando estiver com carga plena ou de acordo com as condições da estrada. Sempre esteja preparado para acionar o pedal de freio para controlar a velocidade do veículo. A falha ao observar este fato poderá resultar em colisão ou ferimentos graves.

Quando o sistema de controle automático de descida é ativado, ele aplica automaticamente os freios levemente para controlar a velocidade em uma descida íngreme e escorregadia ou fora da estrada, sem a operação do freio ou acelerador.

O sistema de controle automático de descida ajuda a manter a velocidade do veículo ao conduzir em declives íngremes e em velocidades inferiores a 25 km/h. O controle automático de descida é útil quando apenas o freio-motor no modo 4H ou 4L não puder controlar a velocidade do veículo. O controle automático de descida aciona os freios do veículo para controlar a velocidade, permitindo que o motorista possa se concentrar na direção, além de reduzir a atenção com a operação do freio e do acelerador.

- Quando for necessário frenagem adicional em estradas com declives íngremes, ative o sistema de controle automático de descida pressionando o interruptor.  
Consulte: [Interruptor do controle automático de descida \(se equipado\) 2-50](#)
- Uma vez que o sistema é ativado, a luz indicadora  permanecerá acesa no painel de instrumentos. Consulte: [Luz indicadora de ativação do sistema de controle automático de descida \(se equipado\) 2-16](#)

Se o pedal do acelerador ou do freio for pressionado enquanto o sistema de controle automático de descida está ativado, o sistema irá parar de operar temporariamente. Assim que o pedal do acelerador ou do freio for liberado, o sistema de controle automático de descida começará a funcionar novamente se as condições de operação do controle automático de descida forem satisfeitas.

Para obter melhores resultados, quando conduzir em declives íngremes, o interruptor do controle automático de descida deverá estar ligado e a alavanca seletora em 2 (segunda marcha) ou 1 (primeira marcha) para o freio-motor.

## SISTEMA DE ASSISTÊNCIA PARA PARTIDA EM SUBIDA

### ATENÇÃO

- **Nunca confie unicamente no sistema de assistência para partida em subida para evitar que o veículo se movimente para trás em uma ladeira. Sempre dirija com cuidado e atenção. Acione o pedal de freio quando o veículo estiver parado em uma subida íngreme. Tenha muito cuidado ao parar em uma subida com superfície congelada ou com lama. A perda de controle do veículo e possíveis ferimentos graves ou morte poderão ocorrer, caso nada seja feito para evitar que o veículo se movimente para trás.**
- **O sistema de assistência para partida em subida não foi projetado para manter o veículo parado em uma subida. Acione o pedal de freio quando o veículo estiver parado em uma subida íngreme. Caso esta recomendação não seja atendida, o veículo poderá se movimentar para trás podendo causar uma colisão ou ferimentos graves.**
- **O funcionamento do sistema de assistência para partida em subida depende das condições da estrada e da carga transportada pelo veículo. Sempre esteja preparado para acionar o pedal de freio e evitar que o veículo se movimente para trás. A observação incorreta deste fato poderá resultar em colisão ou ferimentos graves.**

Quando o veículo estiver parado em uma subida, o sistema de assistência para partida em subida manterá automaticamente os freios acionados. Isto evita que o veículo se movimente para trás no momento que o motorista for liberar o pedal do freio para acionar o acelerador.

A assistência para partida em subida irá operar automaticamente nas seguintes condições:

- Alavanca seletora colocada em alguma posição de marcha à frente ou marcha a ré.
- Veículo completamente parado em uma subida com o freio acionado.

O tempo máximo de retenção é de dois segundos. Após os dois segundos o veículo começará a se movimentar para trás e a operação do sistema de assistência para partida em subida será completamente interrompida.

A assistência para partida em subida não funcionará quando a alavanca seletora estiver na posição N (Neutro) ou P (Park) ou em uma rua plana. Quando a luz de advertência do controle eletrônico de estabilidade  se acende no painel de instrumentos, o sistema de assistência para partida em subida não funcionará.

## SISTEMA DE ADVERTÊNCIA DE MUDANÇA DE FAIXA INTELIGENTE (LDW) (SE EQUIPADO)

### ⚠️ ATENÇÃO

- Não atentar para estas advertências e instruções de utilização adequada do sistema LDW\* poderá resultar em acidente com ferimentos graves ou até mesmo fatais.
- Este sistema é apenas um dispositivo de advertência para ajudar a informar o motorista sobre uma possível mudança de faixa não intencional. O sistema não irá conduzir o veículo ou evitar a perda do controle do veículo. É de responsabilidade do motorista sempre estar alerta, dirigir com segurança, manter o veículo na faixa e estar no controle do veículo o tempo todo.

O sistema LDW\* inicia o funcionamento quando o veículo for conduzido em velocidade aproximada de 70 km/h e superior, e somente quando as faixas de rodagem estiverem claramente visíveis na estrada.

O sistema LDW\* monitora as faixas de rodagem na pista, utilizando a unidade de câmera **A** localizada acima do espelho retrovisor interno.

O sistema LDW\* avisa o motorista que o veículo está começando a sair da faixa de rodagem, por intermédio de um indicador no display de informações e um alerta.

Consulte: [Operação do sistema LDW 5-54](#).

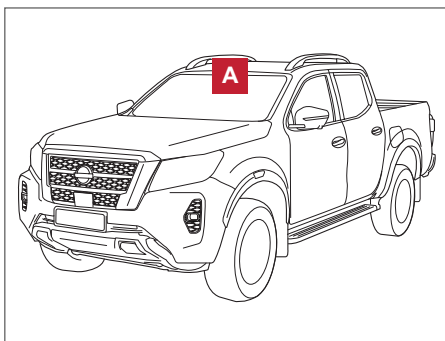

### OPERAÇÃO DO SISTEMA LDW

O sistema LDW fornece a função de advertência de mudança de faixa quando o veículo é conduzido em velocidade aproximada de 70 km/h e superior, e as faixas da pista são visíveis. Quando o veículo se aproximar do lado esquerdo ou do lado direito da faixa de rodagem, o indicador LDW **1** no painel de instrumentos piscará e um alerta sonoro soará para alertar o motorista.

A função de advertência será interrompida quando o veículo retornar dentro das faixas da pista.

#### NOTA:

O sistema LDW não emitirá o alerta quando você opera o sinal de mudança de faixa e muda de faixa de rodagem na direção do sinal. (O sistema LDW\* se tornará operacional novamente cerca de 2 segundos após o sinal de mudança de faixa ser desligado.)

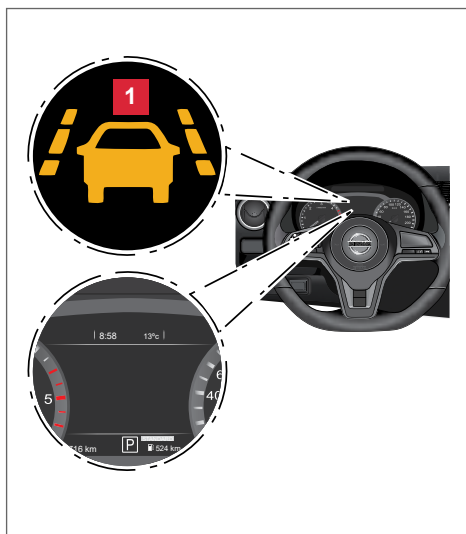

## COMO ATIVAR/DESATIVAR O SISTEMA LDW

Execute as etapas a seguir para habilitar ou desabilitar o sistema LDW\*.

1. Pressione o botão ◀ ▶ até que “Definições” seja exibida no display de informações do veículo. Utilize o botão ▲ ▼ para selecionar “Assistência ao Condutor” e em seguida, pressione o botão OK.
2. Selecione “Faixa” e pressione o botão OK.
3. Selecione “Alerta de faixa” e pressione o botão OK para ligar ou desligar o sistema.

### NOTA:

**Ao ativar/desativar o sistema, o sistema manterá as configurações atuais, mesmo ao dar a partida no motor novamente.**



## LIMITAÇÕES DO SISTEMA LDW

### ⚠ ATENÇÃO

Estão listadas abaixo as limitações do sistema LDW\*. Não atentar para estas advertências e instruções de utilização adequada do sistema LDW\* poderá resultar em acidente com ferimentos graves ou até mesmo fatais.

- O sistema não funcionará em velocidades abaixo de aproximadamente 70 km/h ou se não puder detectar as faixas de rodagem.
- Ruído excessivo (por exemplo, volume do sistema de áudio ou vidro aberto) irá interferir na audição do alerta sonoro.
- Não use o sistema LDW\* sob as seguintes condições, pois o sistema pode não operar adequadamente:
  - Durante mau tempo (chuva, neblina, neve, vento, etc.).
  - Ao dirigir em vias escorregadias, como no gelo ou neve, etc.
  - Ao dirigir em vias sinuosas ou irregulares.
  - Quando existir um término de faixa devido a reparos na estrada.
  - Ao dirigir em uma faixa temporária ou improvisada.
  - Ao dirigir em estradas onde a largura da faixa é muito estreita.
  - Ao conduzir sem condições normais dos pneus (por exemplo, desgaste dos pneus, baixa pressão dos pneus, instalação de pneu reserva, correntes para pneus, rodas não padronizadas).
  - Quando o veículo está equipado com componentes da direção ou suspensão não originais.
  - Quando o motorista estiver rebocando um trailer ou outro veículo.

## ATENÇÃO

- O sistema pode não funcionar corretamente sob as seguintes condições:
  - Quando dirigir em estradas com múltiplas faixas de rodagem paralelas, faixas que não estiverem pintadas ou estiverem desgastadas, faixas de rodagem pintadas de amarelas, faixas não padronizadas, ou faixas cobertas com água, sujeira, neve, etc.
  - Em estradas onde as faixas de rodagem descontinuadas ainda são detectáveis.
  - Em vias onde há curvas acentuadas.
  - Em estradas com objetos nitidamente contrastantes como, por exemplo, sombras, neve, água, marcas de rodas, remendos, ou linhas remanescentes após o reparo da estrada. (O sistema LDW\* pode detectar estes itens como sendo faixas de pista.)
  - Em estradas onde a faixa de rodagem se unem ou se dividem.
  - Quando a direção de condução do veículo não se alinha com a faixa de rodagem.
  - Ao trafegar próximo ao veículo à frente, o que obstrui o alcance de detecção da faixa pela câmera.
  - Quando a chuva, a neve, a sujeira ou objeto adere ao para-brisa na frente da câmera.
  - Quando os faróis estão com luminosidade prejudicada devido a sujeira na lente ou se o alinhamento não estiver ajustado corretamente.
  - Quando uma luz forte incide contra a unidade da câmera. (Por exemplo, a luz incide diretamente na frente do veículo durante o nascer ou pôr do sol.)
  - Quando ocorre uma mudança repentina na luminosidade. (Por exemplo, quando o veículo entrar ou sair de um túnel ou passar por uma ponte.)

### SISTEMA TEMPORARIAMENTE INDISPONÍVEL

Se o veículo estiver estacionado sob luz solar direta sob condições de alta temperatura (acima de aproximadamente 40°C), em seguida, o sistema LDW\* poderá ser desativado automaticamente e a seguinte mensagem aparecerá no display de informações: “Indisponível Cabine alta Temperatura”

Quando a temperatura interna é reduzida, o sistema LDW\* voltará a funcionar automaticamente.

O sistema LDW\* não foi projetado para avisar sob as seguintes condições:

- Quando você opera o sinal de mudança de faixa e muda de faixa de rodagem na direção do sinal. (O sistema LDW\* se tornará operacional novamente cerca de 2 segundos após o sinal de mudança de faixa ser desligado.)
- Quando a velocidade do veículo diminuir abaixo de aproximadamente 70 km/h.

Após as condições acima serem concluídas e as condições operacionais necessárias forem satisfeitas, o sistema LDW\* será retomado.

### FALHA NO SISTEMA

Quando o sistema LDW\* apresentar uma falha, ele será cancelado automaticamente. O indicador do LDW  se acende e “Indisponível Avaria do Sistema” aparece no display de informações. Se a mensagem aparecer no display de informações, saia da estrada em local seguro e pare o veículo assim que possível. Desligue o motor e dê a partida novamente. Se a mensagem continuar a aparecer no painel de instrumentos, é recomendado que o veículo seja conduzido a uma concessionária Nissan para efetuar um serviço de verificação no sistema LDW.



## MANUTENÇÃO DO SISTEMA

A câmera **A** do sistema LDW\* está localizada acima do retrovisor interno. Para manter a operação correta do sistema e evitar falha do sistema LDW\*, certifique-se de observar as seguintes informações:

- Mantenha sempre o para-brisa limpo.
- Não coloque um adesivo (incluindo material transparente) ou instale um acessório próximo à câmera.
- Não coloque materiais refletivos, como papel branco ou espelho, no painel de instrumentos. O reflexo da luz solar pode afetar adversamente a capacidade de detecção de faixas da pista da câmera.
- Não bata ou danifique a área ao redor da câmera. Não toque as lentes da câmera ou remova o parafuso localizado na câmera. Se a unidade da câmera estiver danificada devido a um acidente, é recomendado que o veículo seja conduzido a uma concessionária Nissan.

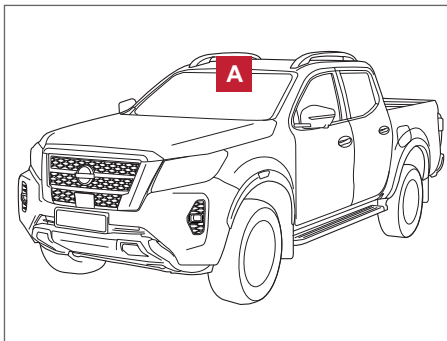

## SISTEMA DE INTERVENÇÃO DA MUDANÇA DE FAIXA INTELIGENTE (LDP) (SE EQUIPADO)

### CUIDADO

- Não atentar para estas advertências e instruções de utilização adequada do sistema LDP\* poderá resultar em acidente com ferimentos graves ou até mesmo fatais.
- O sistema LDP\* não irá conduzir o veículo ou evitar a perda do controle do veículo. É de responsabilidade do motorista sempre estar alerta, dirigir com segurança, manter o veículo na faixa, e estar no controle do veículo o tempo todo.

O sistema LDP\* é designado principalmente para uso em rodovias e vias de trânsito rápido. Ele poderá não detectar as faixas de rodagem na pista em certas condições de estrada, clima ou condições de condução.

O sistema LDP\* funcionará quando o veículo for conduzido em velocidade aproximada de 70 km/h e superior, e somente quando as faixas de rodagem estiverem claramente visíveis na estrada.

O sistema LDP\* avisa o motorista quando o veículo está começando a sair da faixa de rodagem, por intermédio de um indicador no display de informações e um alerta.

O sistema ajuda o motorista a retornar o veículo para a faixa de rodagem, acionando os freios das rodas do lado esquerdo ou direito do veículo individualmente (por um curto período de tempo).

O sistema LDP\* monitora as faixas de rodagem utilizando a unidade de câmera **A** localizada acima do espelho retrovisor interno.

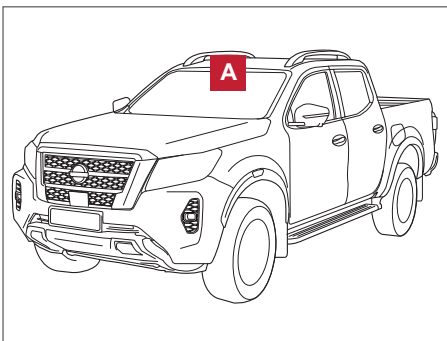

## OPERAÇÃO DO SISTEMA DE INTERVENÇÃO DA MUDANÇA DE FAIXA INTELIGENTE

O sistema LDP\* opera em velocidade aproximada de 70 km/h e superior. Quando o veículo se aproximar do lado esquerdo ou do lado direito da faixa de rodagem, um alerta sonoro soará e o indicador LDP\* **1** no painel de instrumentos piscará para alertar o motorista. Em seguida, o sistema LDP\* acionará automaticamente os freios por um curto período de tempo para ajudar o motorista a retornar o veículo para a faixa de rodagem.

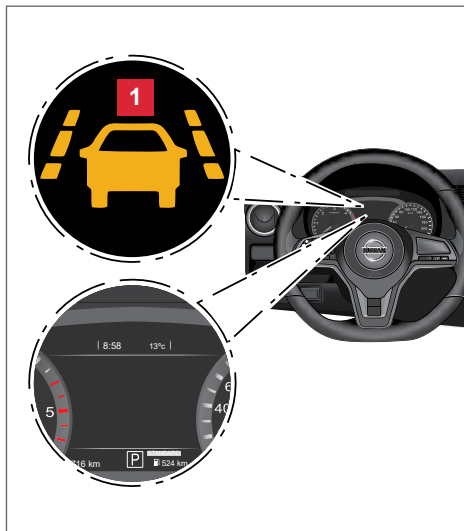

## COMO ATIVAR/DESATIVAR O SISTEMA LDP

Execute as etapas a seguir para habilitar ou desabilitar o sistema LDP\*.

1. Pressione o botão ◀▶ até que “Definições” seja exibida no display de informações do veículo. Utilize o botão ⬇ para selecionar a opção “Assistência ao Condutor” e, em seguida, pressione o botão OK.
2. Selecione “Faixa” e pressione o botão OK.
3. Pressione o botão OK para habilitar “Interv. de faixa (LDP)”.
4. Pressione o interruptor de assistência dinâmica do motorista **1** para ligar ou desligar o sistema.

### NOTA:

Ao ativar/desativar o sistema, o sistema manterá as configurações atuais mesmo que o veículo seja desligado e ligado novamente.



## LIMITAÇÕES DO SISTEMA LDP

**⚠ CUIDADO**

Estão listadas a seguir as limitações do sistema LDP\*. Não atentar para estas advertências e instruções de utilização adequada do sistema LDP\* poderá resultar em acidente com ferimentos graves ou até mesmo fatais.

- O sistema LDP\* poderá ser ativado se você mudar de faixa sem antes ativar a luz indicadora de direção ou, por exemplo, se houver uma obra de reparo na pista com desvios sinalizados para forçar o motorista a atravessar uma linha de faixa de rodagem existente. Se isso ocorrer, você precisará corrigir a direção para concluir a mudança de faixa.
- O sistema LDP\* não pode ser ativado em determinadas condições de estrada, clima e faixa de rodagem descritas nesta seção, e também poderá não ser ativado cada vez que o veículo começar a sair da faixa de rodagem e portanto, você deverá corrigir a direção.
- O sistema LDP\* não funcionará em velocidades aproximadas abaixo de 70 km/h ou se não puder detectar as faixas de rodagem.
- Não use o sistema LDP\* sob as seguintes condições, pois o sistema poderá não operar adequadamente:
  - Durante mau tempo (chuva, neblina, neve, vento, etc.).
  - Ao dirigir em vias escorregadias, como no gelo ou neve.
  - Ao dirigir em vias sinuosas ou irregulares.
  - Quando existir um término de faixa devido a reparos na estrada.
  - Ao dirigir em uma faixa temporária ou improvisada.
  - Ao dirigir em estradas onde a largura da faixa é muito estreita.
  - Ao conduzir sem condições normais dos pneus (por exemplo, desgaste dos pneus, baixa pressão dos pneus, instalação de pneu reserva, correntes para pneus, rodas não padronizadas).
  - Quando o veículo está equipado com componentes do freio ou suspensão não originais.
  - Quando estiver rebocando um trailer ou outro veículo.
- O sistema pode não funcionar corretamente sob as seguintes condições:
  - Quando dirigir em estradas com múltiplas faixas de rodagem paralelas, faixas que não estiverem pintadas ou estiverem desgastadas, faixas de rodagem pintadas de amarelo, faixas não padronizadas, ou faixas cobertas com água, sujeira, neve, etc.
  - Em estradas onde as faixas de rodagem descontinuadas ainda são detectáveis.
  - Em vias onde há curvas acentuadas.
  - Em estradas com objetos nitidamente contrastantes, como sombras, neve, água, marcas de rodas, remendos, ou linhas remanescentes após o reparo da estrada. (O sistema LDP\* pode detectar estes itens como sendo faixas de rodagem.)
  - Em estradas onde a faixa de rodagem se une ou se divide.
  - Quando a direção de condução do veículo não se alinha com a faixa de rodagem.
  - Ao trafegar próximo ao veículo à frente, o que obstrui o alcance de detecção da faixa pela câmera.
  - Quando a chuva, neve, sujeira ou objeto adere ao para-brisa na frente da câmera.

## CUIDADO

- Quando os faróis estão com luminosidade prejudicada devido a sujeira na lente ou se o alinhamento não estiver ajustado corretamente.
- Quando uma luz forte incide contra a unidade da câmera. (Por exemplo, a luz incide diretamente na frente do veículo durante o nascer ou pôr do sol.)
- Quando ocorre uma mudança repentina na luminosidade. (Por exemplo, quando o veículo entrar ou sair de um túnel ou passar por uma ponte.)
- Ruído excessivo interfere na audição do alerta sonoro.

Quando o sistema LDP\* estiver operando, você poderá ouvir um som de operação do freio. Isto é normal e indica que o sistema LDP\* está operando corretamente.

## SISTEMA TEMPORARIAMENTE INDISPONÍVEL

### Condição A:

As funções de advertência e assistência do sistema LDP\* não foram designadas para operar nas seguintes condições:

- Quando você opera o sinal de mudança de faixa e muda de faixa de rodagem na direção do sinal. (O sistema LDP\* será desativado cerca de 2 segundos após o sinal de mudança de faixa ser desligado.)
- Quando a velocidade do veículo diminuir abaixo de aproximadamente 70 km/h.

Após as condições acima serem concluídas e as condições operacionais necessárias forem satisfeitas, as funções de advertência e assistência serão retomadas.

### Condição B:

As funções de assistência do sistema LDP\* não foram designadas para operar nas seguintes condições (as advertências continuam funcionais):

- Quando o pedal de freio for pressionado.
- Quando o volante de direção for esterçado mais do que o necessário para que o veículo mude de faixa.
- Quando o veículo for acelerado durante a operação do sistema LDP\*.
- Quando a luz de emergência estiver operacional.
- Ao dirigir em uma curva em alta velocidade.

Se nenhuma das condições acima forem efetuadas e as condições operacionais necessárias forem satisfeitas, o acionamento dos freios pelo sistema LDP\* será retomado.

### Condição C:

Se as mensagens a seguir aparecerem no display de informações do veículo, um alerta sonoro irá soar e o sistema LDP\* será desligado automaticamente.

- "Indisponível - Más Condições na Estrada": Quando o sistema VDC (exceto a operação do Sistema de Controle de Tração (TCS)) ou ABS estiver operacional.
- "Atualmente Indisponível":
  - Quando o sistema VDC está desligado.
  - Quando o interruptor do seletor de tração 4WD estiver na posição 4H ou 4LO (modelos 4WD).

### Medida a ser tomada:

Quando as condições acima não mais existirem, desligue o sistema LDP\*. Em seguida, ligue novamente o sistema LDP\*.

### Status de desativação temporária devido à alta temperatura:

Se o veículo estiver estacionado sob luz solar direta sob condições de alta temperatura (acima de aproximadamente 40°C (104°F)), e o sistema LDP\* for ligado, o sistema poderá ser desativado automaticamente e a seguinte mensagem aparecerá no display de informações do veículo: "Indisponível - Cabine alta Temperatura". Quando a temperatura interna for reduzida, o sistema voltará a operar automaticamente.

### FALHA NO SISTEMA

Quando o sistema LDP\* apresentar uma falha, ele será cancelado automaticamente. O indicador do sistema LDP\*  se acenderá, e um alerta sonoro irá soar e a mensagem "Indisponível - Avaria do Sistema" será exibida no display de informações do veículo.

Se a mensagem aparecer, saia da estrada em um local seguro e pare o veículo assim que possível. Desligue o motor e dê a partida novamente. Se o indicador do sistema LDP\* continuar a aparecer, é recomendado que o veículo seja conduzido a uma concessionária Nissan para efetuar um serviço de verificação no sistema LDP\*.

### MANUTENÇÃO DO SISTEMA

A câmera **A** do sistema LDP\* está localizada acima do retrovisor interno. Para manter a operação correta do sistema e evitar uma falha do sistema LDP\*, certifique-se de observar as seguintes informações:

- Mantenha sempre o para-brisa limpo.
- Não coloque um adesivo (incluindo material transparente) ou instale um acessório próximo à câmera.
- Não coloque materiais refletivos, como papel branco ou espelho, no painel de instrumentos. O reflexo da luz solar pode afetar adversamente a capacidade de detecção das linhas de faixa da pista da câmera.

- Não bata ou danifique a área ao redor da câmera.

Não toque as lentes da câmera ou remova o parafuso localizado na câmera. Se a unidade da câmera estiver danificada devido a um acidente, é recomendado que o veículo seja conduzido a uma concessionária Nissan.

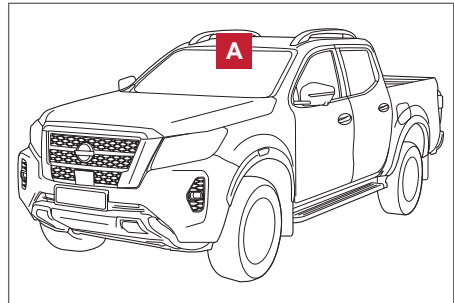

## SISTEMA DE MONITORAMENTO DE PONTO CEGO INTELIGENTE (BSW) (SE EQUIPADO)

### ATENÇÃO

**Não seguir as advertências e instruções sobre a utilização correta do sistema BSW\* poderá resultar em ferimentos graves ou fatais.**

- **O sistema BSW\* não é um substituto para o procedimento adequado de condução e não foi projetado para impedir o contato com outros veículos ou objetos. Ao dirigir, sempre utilize os espelhos retrovisores externo e interno, sempre vire e olhe na direção que o veículo será conduzido, para garantir segurança nas mudanças de faixa. Nunca dependa somente do sistema BSW\*.**

**O sistema BSW\* ajuda a alertar o motorista quanto a outros veículos nas faixas adjacentes.**

O sistema BSW\* utiliza sensores de radar **A** instalados dentro do para-choque traseiro para detectar veículos em faixas adjacentes.

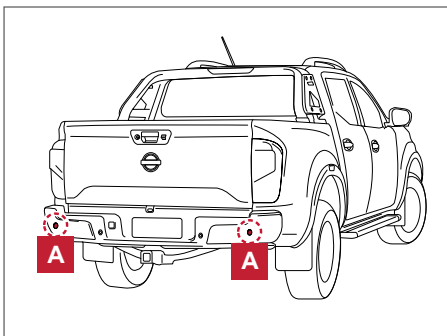

Os sensores de radar podem detectar veículos em ambos os lados do veículo dentro da área de detecção, conforme mostrado na ilustração. Essa área de detecção começa no espelho retrovisor externo do veículo e se estende aproximadamente 3,0 m (10 pés) atrás do para-choque traseiro e aproximadamente 3,0 m (10 pés) lateralmente.

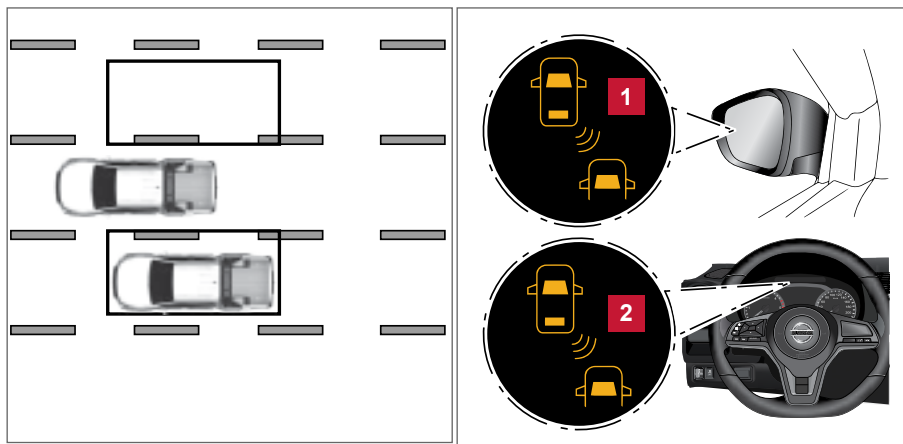

**Zona de detecção**

- 1** Luz indicadora lateral do BSW\*/RCTA\*
- 2** Indicador do BSW\*

### OPERAÇÃO DO SISTEMA BSW

O sistema BSW opera acima de aproximadamente 32 km/h.

Se os sensores do radar detectarem um veículo na área de detecção, a luz indicadora lateral do BSW\*/RCTA\* se acenderá. Se o indicador de direção for ativado, o sistema emite um alerta sonoro (duas vezes) e a luz indicadora lateral do BSW\*/RCTA\* irá piscar. A luz indicadora lateral do BSW\*/RCTA\* continua piscando até que o veículo detectado deixe a área de detecção.

A luz indicadora lateral do BSW\*/RCTA\* se acende por alguns segundos quando o interruptor de ignição é colocado na posição ON. O brilho da luz indicadora lateral do BSW\*/RCTA\* é ajustado automaticamente, dependendo do brilho da luz ambiente. Se algum veículo entrar na área de detecção após a luz indicadora de direção ser ativada, somente a luz indicadora lateral do BSW\*/RCTA\* piscará e o alerta sonoro não irá soar.

Consulte: [Situações de condução BSW 5-64.](#)

## COMO ATIVAR/DESATIVAR O SISTEMA BSW

Execute as etapas a seguir para habilitar ou desabilitar o sistema BSW\*.

1. Pressione o botão ◀ ▶ até que “Definições” seja exibida no display de informações do veículo. Utilize o botão ▲ para selecionar “Assistência ao Condutor” e em seguida, pressione o botão OK.
2. Selecione “Ponto Cego” e pressione o botão OK.
3. Selecione “Alerta pto cego (BSW)” e pressione o botão OK para ligar ou desligar o sistema.

### NOTA:

- Ao ativar/desativar o sistema, o sistema manterá as configurações atuais, mesmo ao dar a partida no motor novamente.



## LIMITAÇÕES DO SISTEMA BSW

### ⚠ ATENÇÃO

Estão listadas a seguir, as limitações do sistema BSW\*. Não operar o veículo de acordo com estas limitações do sistema poderá resultar em acidentes com ferimentos graves ou até mesmo fatais.

- O sistema BSW\* não pode detectar todos os veículos em todas as condições.
- Os sensores de radar podem não ser capazes de detectar e ativar o BSW\* quando certos objetos estão presentes, como:
  - Pedestre, bicicletas, animais.
  - Veículos como motocicletas, veículos muito baixos ou veículos que a altura livre for muito alta em relação ao solo.
  - Veículos muito próximos.
  - Demais veículos na área de detecção, ao acelerar o seu veículo após uma parada.
  - Um veículo com aproximadamente a mesma velocidade em uma faixa adjacente do seu veículo.
  - Aproximação rápida de um veículo pela parte de trás.
  - Um veículo que foi ultrapassado rapidamente.
  - Um veículo que passa rapidamente pela área de detecção.
  - Quando diversos veículos, que estão na mesma pista, são ultrapassados, após ultrapassar o primeiro veículo, os demais podem não ser detectados, caso estejam todos em sequência.
  - A área de detecção dos sensores do radar foi projetada com base em uma largura de faixa padrão. Ao conduzir em uma faixa mais larga, os sensores do radar podem não detectar os veículos em uma faixa adjacente. Ao dirigir em uma faixa mais estreita, os sensores de radar poderão detectar veículos até em duas faixas para o lado.
  - Os sensores do radar são projetados para ignorar a maioria dos objetos estacionários, entretanto, objetos como guard-rail, paredes, folhagem e veículos estacionados podem ser detectados ocasionalmente. Esta é uma condição normal de operação.

## ⚠ ATENÇÃO

- As seguintes condições poderão reduzir a capacidade do radar de detectar outros veículos:
  - Clima severo
  - Projeção de água da pista
  - Acúmulo de gelo/geada/neve/sujeira no veículo
- Não adicione adesivos (mesmo de material transparente), não instale acessórios e nem aplique uma pintura adicional próximo aos sensores do radar. Estas condições podem reduzir a capacidade do sonar para detectar outros veículos.
- Quando rebocar um trailer ou outro veículo, desligue o sistema BSW\*.
- Ruído excessivo (por exemplo, volume do sistema de áudio ou janela aberta) irá interferir na audição do alerta sonoro.

### SITUAÇÕES DE CONDUÇÃO BSW

Indicador aceso ●

Indicador apagado ○

Indicador piscando ◐

#### Aproximação de um veículo pela parte de trás

**Ilustração 1:** A luz indicadora lateral do BSW\*/RCTA\* se acende, caso um veículo entre na área de detecção pela parte de trás em uma faixa adjacente.



Ilustração 1 - Aproximação pela parte de trás

**Ilustração 2:** Se o motorista ativar a luz indicadora de direção, enquanto um outro veículo estiver na área de detecção, o sistema ativará o alerta sonoro (duas vezes) e a luz indicadora lateral piscará.

**NOTA:**

- Os sensores do radar podem não detectar veículos que estão se aproximando rapidamente pela parte de trás.
- Se o motorista ativar a luz indicadora de direção antes que um veículo entre na área de detecção, a luz indicadora lateral irá piscar, porém o alerta sonoro irá soar somente quando outro veículo for detectado.

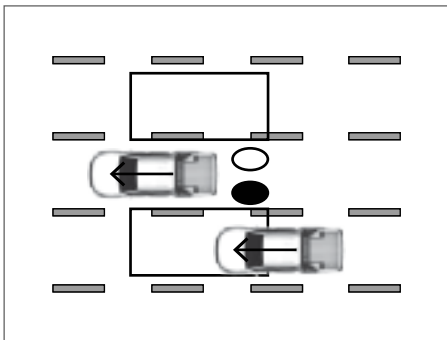

Ilustração 2 - Aproximação pela parte de trás

\*(se equipado)

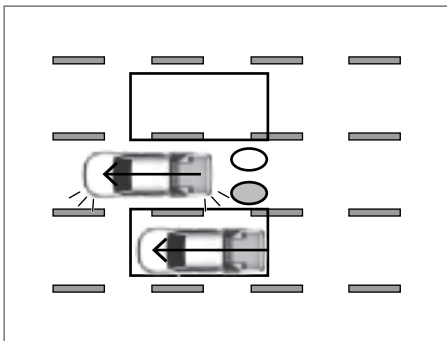

### Ultrapassando outro veículo

**Ilustração 3:** A luz indicadora lateral se acenderá se o veículo ultrapassado se mantiver por aproximadamente 2 segundos na área de detecção



Ilustração 3 – Ultrapassando outro veículo

**Ilustração 4:** Se o motorista ativar a luz indicadora de direção, enquanto um outro veículo estiver na área de detecção, o sistema ativará o alerta sonoro (duas vezes) e a luz indicadora lateral piscará.

**NOTA:**

- Quando diversos veículos, que estão na mesma pista, são ultrapassados, após ultrapassar o primeiro veículo, os demais podem não ser detectados, caso estejam todos em sequência.
- Os sensores de radar podem não detectar veículos mais lentos, caso eles sejam ultrapassados rapidamente.
- Se o motorista ativar a luz indicadora de direção antes que um veículo entre na área de detecção, a luz indicadora lateral irá piscar, porém o alerta sonoro não irá soar quando outro veículo for detectado.

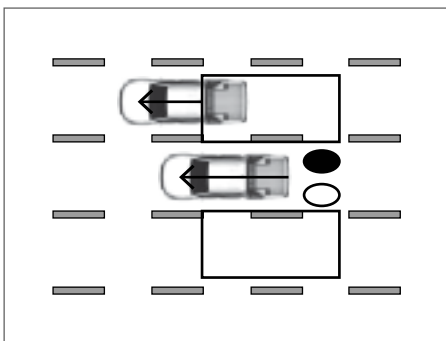

Ilustração 4 – Ultrapassando outro veículo

### Entrando pela lateral

**Ilustração 5:** A luz indicadora lateral se acende, caso um veículo entre na área de detecção pelas laterais.

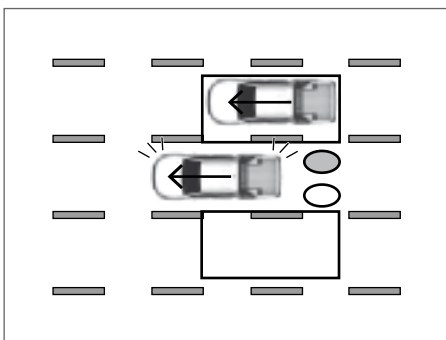

Ilustração 5 – Entrando pela lateral

**Ilustração 6:** Se o motorista ativar a luz indicadora de direção, enquanto um outro veículo estiver na área de detecção, o sistema ativará o alerta sonoro (duas vezes) e a luz indicadora lateral piscará.

**NOTA:**

- Se o motorista ativar a luz indicadora de direção antes que um veículo entre na área de detecção, a luz indicadora lateral irá piscar, porém o alerta sonoro irá soar somente quando outro veículo for detectado.
- Os sensores de radar podem não detectar um veículo que está sendo conduzido na mesma velocidade quando ele entrar na área de detecção.

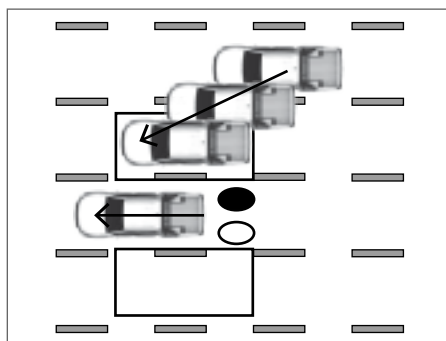

Ilustração 6 – Entrando pela lateral

**SISTEMA TEMPORARIAMENTE INDISPONÍVEL**

Quando uma obstrução no radar for detectada, o sistema será desativado automaticamente e um alerta sonoro irá soar.

A mensagem de advertência “Indisponível Radar Lateral Obstruído” será exibida no display de informações.

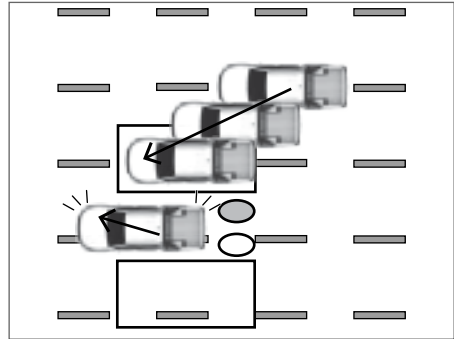
O sistema não ficará disponível até que as condições deixem de existir.

Os sensores de radar podem ser obstruídos por condições temporárias do ambiente como, por exemplo, jatos de água, cerração ou neblina. A condição de obstrução também pode ser causada por objetos como gelo, geada ou sujeira, que obstruem os sensores de radar.

**NOTA:** Se o sistema BSW\* parar de funcionar, o sistema RCTA\* e o sistema BSI\* também não irão funcionar.



**Medida a ser tomada**

Quando as condições acima não mais existem, o sistema será retomado automaticamente.

Se a mensagem “Indisponível Radar Lateral Obstruído” continuar a aparecer, é recomendado que o veículo seja conduzido a uma concessionária Nissan para efetuar um serviço de verificação no sistema BSW\*.

**Falha no sistema**

Quando o sistema BSW\* apresentar uma falha, ele será desativado automaticamente. O indicador do sistema BSW\*  se acenderá e a mensagem “Indisponível Avaria do Sistema” será exibida no display de informações do veículo. Se a mensagem aparecer, saia da estrada em um local seguro e pare o veículo assim que possível. Desligue o motor e dê a partida novamente. Se a mensagem continuar a aparecer, é recomendado que o veículo seja conduzido a uma concessionária Nissan para efetuar um serviço de verificação no sistema BSW\*

\*(se equipado)

## MANUTENÇÃO DO SISTEMA

Os dois sensores de radar **A** dos sistemas BSW\* e RCTA\* estão localizados dentro do para-choque traseiro. Sempre mantenha a área próxima aos sensores de radar limpa.

Os sensores de radar podem ser obstruídos por condições temporárias do ambiente como, por exemplo, jatos de água, cerração ou neblina.

A condição de obstrução também pode ser causada por objetos como gelo, geada ou sujeira, obstruindo os sensores de radar.

Verifique e remova objetos que obstruem a área ao redor dos sensores de radar.

Não adicione adesivos (mesmo de material transparente), não instale acessórios e nem aplique uma pintura adicional próximo aos sensores de radar.

Não bata ou danifique a área ao redor dos sensores de radar. Se a área ao redor dos sensores de radar estiver danificada devido a um acidente, é recomendável contatar uma concessionária Nissan. Consulte: [Números de aprovação 9-15](#)

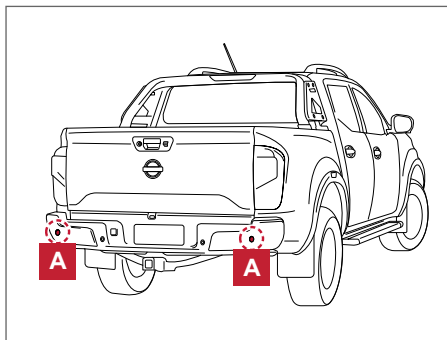

## SISTEMA DE INTERVENÇÃO DO MONITORAMENTO DE PONTO CEGO INTELIGENTE (BSI) (SE EQUIPADO)

### CUIDADO

Não seguir estas advertências e instruções sobre a utilização correta do sistema BSI\* poderá resultar em ferimentos graves ou fatais.

- O sistema BSI\* não é um substituto para o procedimento adequado de condução e não foi projetado para impedir o contato com outros veículos ou objetos. Ao dirigir, sempre utilize os espelhos retrovisores externo e interno, sempre vire e olhe na direção que o veículo será conduzido, para garantir segurança nas mudanças de faixa. Nunca dependa somente do sistema BSI\*.
- A capacidade de detecção do radar possui limitações. Nem todos os objetos em movimento ou veículos poderão ser detectados. Utilizar o sistema inteligente para intervenção em ponto cego em certas condições de estrada, terreno, linhas de faixa na pista, trânsito ou condições climáticas poderá levar a uma operação inadequada do sistema. Sempre utilize seus sentidos para evitar acidentes na operação.

O sistema BSI\* ajuda a alertar o motorista quanto a outros veículos nas faixas adjacentes e ajuda o motorista a retornar o veículo para a faixa de rodagem.

O sistema BSI\* utiliza sensores de radar **A** instalados dentro do para-choque traseiro para detectar veículos em faixas adjacentes. Além dos sensores de radar, o sistema BSI\* utiliza uma câmera **B** instalada atrás do para-brisa para monitorar as faixas de rodagem.

Os sensores de radar podem detectar veículos em ambos os lados do veículo dentro da área de detecção, conforme mostrado na ilustração. Essa área de detecção começa no espelho retrovisor externo do veículo e se estende aproximadamente 3,0 metros (10 pés) atrás do para-choque traseiro e aproximadamente 3,0 metros (10 pés) lateralmente.

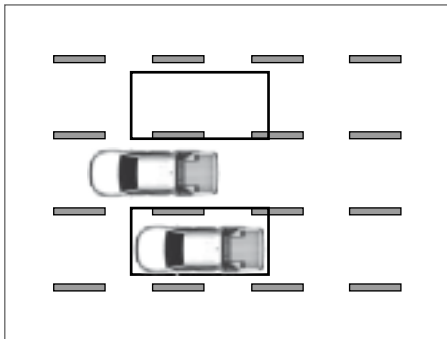
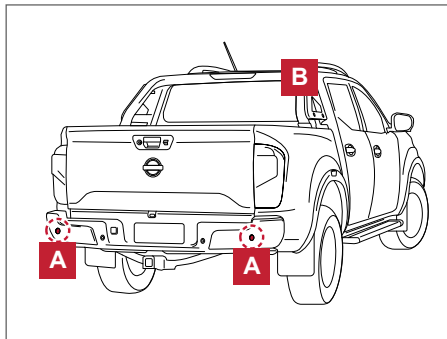

## OPERAÇÃO DO SISTEMA BSI

- 1** Luz indicadora lateral do BSI\*
- 2** Indicador do BSI\*

O sistema BSI\* opera acima de aproximadamente 60 km/h. Se os sensores de radar detectarem um veículo na área de detecção, a luz indicadora lateral do BSI\* **1** se acenderá.

Se o indicador de direção for ativado, o sistema emite um alerta sonoro (duas vezes) e a luz indicadora lateral do BSI\* irá piscar. A luz indicadora lateral do BSI\* continua piscando até que o veículo detectado deixe a área de detecção.

Se o sistema BSI\* estiver operando e o seu veículo se aproxima da faixa de rodagem com outro veículo na área de detecção, o sistema emite o alerta sonoro (três vezes) e a luz indicadora lateral pisca. O sistema BSI\* é ativado para ajudar a retornar o veículo para a faixa de rodagem. O sistema BSI\* opera independentemente do uso do indicador de direção.

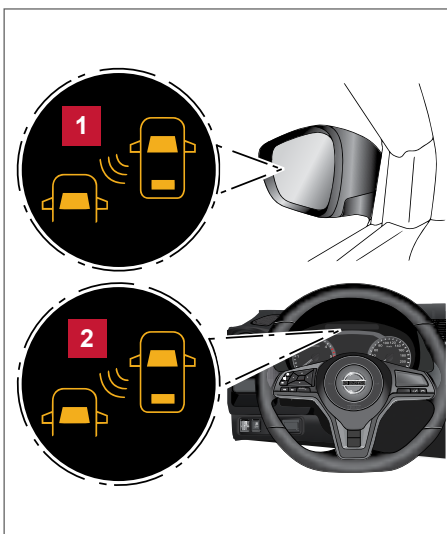

### NOTA:

- **O alerta e o acionamento dos freios pelo sistema somente ocorrerá se a luz indicadora lateral já estiver acesa quando o seu veículo se aproximar da faixa de rodagem. Se ao mudar de faixa, outro veículo entrar na área de detecção, o alerta e o acionamento dos freios pelo sistema não ocorrerá.**
- **O sistema BSI\* será tipicamente ativado antes do sistema LDP\* quando o seu veículo se aproximar da faixa de rodagem.**

O sistema BSI\* emite um alerta sonoro e acende ou pisca a luz indicadora lateral mesmo que o sistema BSW\* esteja desligado. Consulte: [Situações de condução BSI 5-71](#)

## COMO HABILITAR OU DESABILITAR O SISTEMA BSI

Execute as etapas a seguir para habilitar ou desabilitar o sistema BSI\*.

1. Pressione o botão ◀ ▶ até que “Definições” seja exibido no display de informações do veículo. Utilize o botão ▲ para selecionar a opção “Assistência ao Condução” e em seguida, pressione o botão OK.
2. Selecione “Ponto Cego” e pressione o botão OK.
3. Pressione o botão OK para habilitar “Interv. pto cego (BSI)”.
4. Pressione o interruptor de assistência dinâmica do motorista **1** para ligar ou desligar o sistema.



## LIMITAÇÕES DO SISTEMA BSI

### **⚠ CUIDADO**

Estão listadas a seguir as limitações do sistema BSI\*. Não operar o veículo de acordo com estas limitações do sistema poderá resultar em acidentes com ferimentos graves ou até mesmo fatais.

- O sistema BSI\* não pode detectar todos os veículos em todas as condições.
- Os sensores de radar podem não ser capazes de detectar e ativar o sistema BSI quando certos objetos estão presentes, como:
  - Pedestres, bicicletas ou animais.
  - Veículos como motocicletas, veículos muito baixos ou veículos que a altura livre for muito alta em relação ao solo.
  - Veículos muito próximos.
  - Demais veículos na área de detecção, ao acelerar o seu veículo após uma parada.
  - Um veículo com aproximadamente a mesma velocidade em uma faixa adjacente do seu veículo.
  - Aproximação rápida de um veículo pela parte de trás.
  - Um veículo que foi ultrapassado rapidamente.
  - Um veículo que passa rapidamente pela área de detecção.
  - Quando diversos veículos que estão na mesma pista são ultrapassados, após ultrapassar o primeiro veículo, os demais podem não ser detectados, caso estejam todos em sequência.
- A área de detecção dos sensores de radar foi projetada com base em uma largura de faixa padrão. Ao dirigir em vias onde a faixa da pista seja mais larga, os sensores de radar podem não detectar os veículos em uma faixa adjacente. Ao dirigir em vias onde a faixa da pista seja mais estreita, os sensores de radar podem detectar veículos que estejam em até duas faixas para o lado.

## CUIDADO

- A área de detecção dos sensores do radar foi projetada com base em uma largura de faixa padrão. Ao conduzir em uma faixa mais larga, os sensores do radar de não detectar os veículos em uma faixa adjacente. Ao dirigir em uma faixa mais estreita, os sensores de radar poderão detectar veículos até em duas faixas para o lado.
- As seguintes condições poderão reduzir a capacidade do radar para detectar outros veículos:
  - Clima severo
  - Projeção de água da pista
  - Acúmulo de gelo/geada/neve/sujeira no veículo
- Não adicione adesivos (mesmo de material transparente), não instale acessórios e nem aplique uma pintura adicional próximo aos sensores de radar. Estas condições podem reduzir a capacidade do radar de detectar outros veículos.
- A câmera não pode detectar as faixas de rodagem nas seguintes situações e o sistema BSI\* não pode operar corretamente:
  - Quando dirigir em estradas onde existir múltiplas faixas de rodagem paralelas, faixas que não estiverem pintadas ou estiverem desgastadas, faixas de rodagem pintadas de amarelas, faixas não padronizadas, ou faixas cobertas com água, sujeira, neve, etc.
  - Em estradas onde as faixas de rodagem descontínuas ainda sejam detectáveis.
  - Em vias onde há curvas acentuadas.
  - Em estradas onde existir objetos nitidamente contrastantes, como sombras, neve, água, marcas de rodas, remendos, ou linhas remanescentes após o reparo da estrada.
  - Em estradas onde a faixa de rodagem se une ou se divide.
  - Quando a direção de condução do veículo não se alinha com a faixa de rodagem.
  - Ao trafegar próximo ao veículo à frente, o que obstrui o alcance de detecção da faixa pela câmera.
  - Quando a chuva, a neve, a sujeira ou objeto adere ao para-brisa na frente da câmera.
  - Quando os faróis estão com luminosidade prejudicada devido a sujeira na lente ou se o alinhamento não estiver ajustado corretamente.
  - Quando uma luz forte incide contra a unidade da câmera (Por exemplo, a luz incide diretamente na frente do veículo durante o nascer ou pôr do sol).
  - Quando ocorre uma mudança repentina na luminosidade (Por exemplo, quando o veículo entrar ou sair de um túnel ou passar por uma ponte).
- Os sensores do radar são projetados para ignorar a maioria dos objetos estacionários, entretanto, objetos como guard-rail, paredes, folhagem e veículos estacionados podem ser detectados ocasionalmente. Esta é uma condição normal de operação.
- Não utilize o sistema BSI\* nas seguintes condições, pois ele não pode funcionar corretamente:
  - Durante mau tempo (por exemplo, chuva, neblina, neve, etc.).
  - Ao dirigir em vias escorregadias, como no gelo ou neve, etc.
  - Ao dirigir em vias sinuosas ou irregulares.
  - Quando existir um término de faixa devido a reparos na estrada.
  - Ao dirigir em uma faixa temporária ou improvisada.

## ⚠ CUIDADO

- Ao dirigir em estradas onde a largura da faixa é muito estreita.
- Ao conduzir sem condições normais dos pneus (por exemplo, desgaste dos pneus, baixa pressão dos pneus, instalação de pneu reserva, correntes para pneus, rodas não padronizadas).
- Quando o veículo está equipado com componentes do freio ou suspensão não originais.
- Quando rebocar um trailer ou outro veículo.
- Ruído excessivo (por exemplo, volume do sistema de áudio ou janela aberta) irá interferir na audição do alerta sonoro.

### SITUAÇÕES DE CONDUÇÃO BSI

Indicador aceso ●

Indicador apagado ○

Indicador piscando ◐

#### Aproximação de um veículo pela parte de trás

**Ilustração 1:** A luz indicadora lateral do BSI\* se acende, caso um veículo entre na área de detecção pela parte de trás em uma faixa adjacente.

No entanto, se outro veículo estiver viajando mais rápido que o seu veículo, a luz indicadora lateral pode não se acender até que o veículo detectado esteja ao lado do seu veículo. Sempre utilize o espelho retrovisor interno e os espelhos retrovisores externos, vire e olhe na direção que o veículo será conduzido para garantir uma mudança de faixa segura.



Ilustração 1 - Aproximação pela parte de trás

**Ilustração 2:** Se o motorista ativar a luz indicadora de direção, enquanto um outro veículo estiver na área de detecção, o sistema ativará o alerta sonoro (duas vezes) e a luz indicadora lateral piscará.

#### NOTA:

Se o motorista ativar a luz indicadora de direção antes que um veículo entre na zona de detecção, a luz indicadora lateral irá piscar, porém o alerta sonoro não será emitido quando outro veículo for detectado.

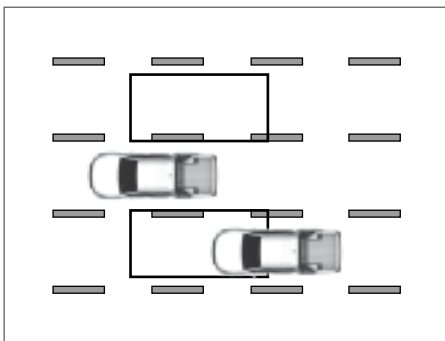

Ilustração 2 - Aproximação pela parte de trás

**Ilustração 3:** Se o sistema BSI\* estiver operando e o seu veículo se aproximar da faixa de rodagem com outro veículo na área de detecção, o sistema emite o alerta sonoro (três vezes) e a luz indicadora lateral pisca.

Em seguida, o sistema BSI\* aciona levemente os freios de um dos lados do veículo para ajudar o motorista a retornar o veículo para dentro da faixa de rodagem.

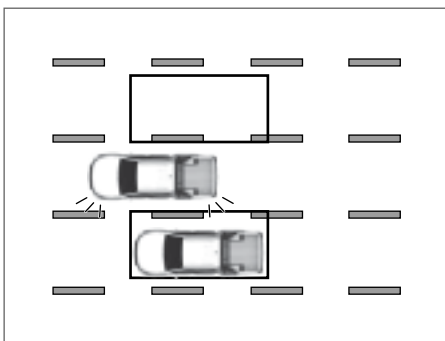

Ilustração 3 – Aproximação pela parte de trás

**NOTA:**

**Ilustração 4:** Se você estiver parado e sair acelerando com um veículo na área de detecção, o outro veículo poderá não ser detectado.

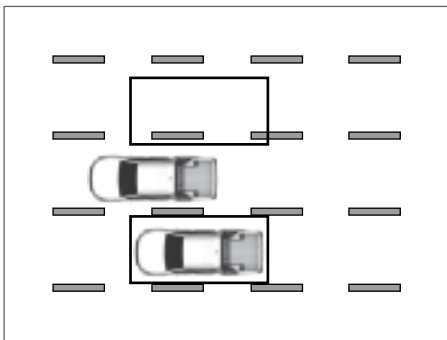

Ilustração 4 - Parado e sair acelerando

**Ultrapassando outro veículo**

**Ilustração 5:** A luz indicadora lateral se acenderá se o veículo ultrapassado se mantiver por aproximadamente 3 segundos na área de detecção.

Os sensores de radar podem não detectar veículos mais lentos, caso eles sejam ultrapassados rapidamente.

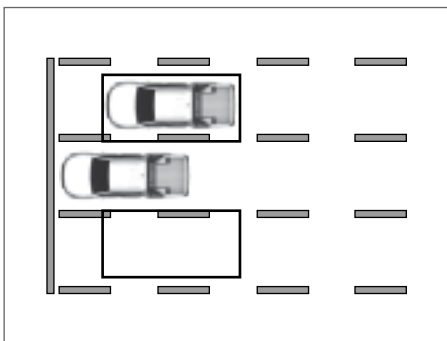

Ilustração 5 - Ultrapassando outro veículo

\**(se equipado)*



**Ilustração 6:** Se o motorista ativar a luz indicadora de direção, enquanto um outro veículo estiver na zona de detecção, o sistema ativará o alerta sonoro (duas vezes) e a luz indicadora lateral piscará.

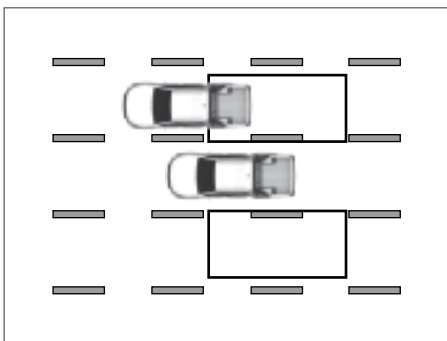
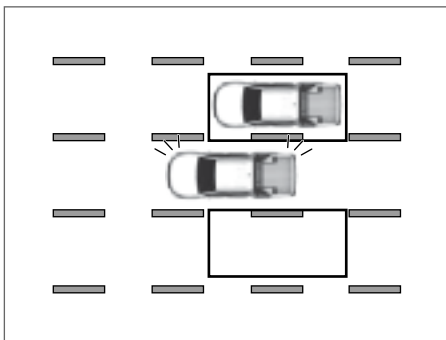

**Ilustração 6 - Ultrapassando outro veículo**

**Ilustração 7:** Se o sistema BSI\* estiver operando e o seu veículo se aproximar da faixa de rodagem com outro veículo na área de detecção, o sistema emite o alerta sonoro (três vezes) e a luz indicadora lateral pisca.

Em seguida, o sistema BSI\* aciona levemente os freios de um dos lados do veículo para ajudar a retornar o veículo para dentro da faixa de rodagem.

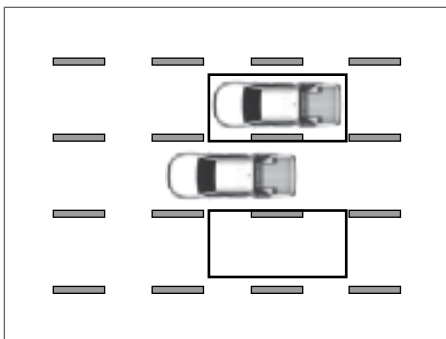

**Ilustração 7 - Ultrapassando outro veículo**

**NOTA:**

**Ilustração 8:** Quando diversos veículos que estão na mesma pista são ultrapassados, após ultrapassar o primeiro veículo, os demais podem não ser detectados, caso estejam todos em sequência.

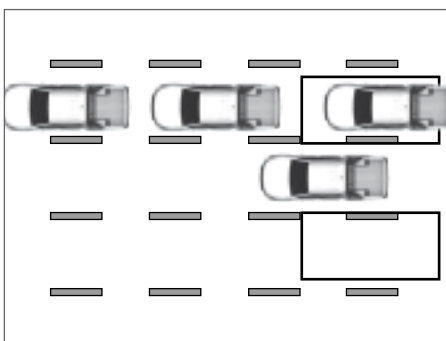

**Ilustração 8**

### Entrando pela lateral

**Ilustração 9:** A luz indicadora lateral se acende caso um veículo entre na área de detecção pelas laterais.

**NOTA:**

Os sensores de radar podem não detectar um veículo que está sendo conduzido na mesma velocidade quando ele entrar na área de detecção.



Ilustração 9 - Entrando pela lateral

**Ilustração 10:** Se o motorista ativar a luz indicadora de direção, enquanto um outro veículo estiver na área de detecção, o sistema ativará o alerta sonoro (duas vezes) e a luz indicadora lateral piscará.

**NOTA:**

Se o motorista ativar a luz indicadora de direção antes que um veículo entre na área de detecção, a luz indicadora lateral irá piscar, porém o alerta sonoro irá soar somente quando outro veículo for detectado.

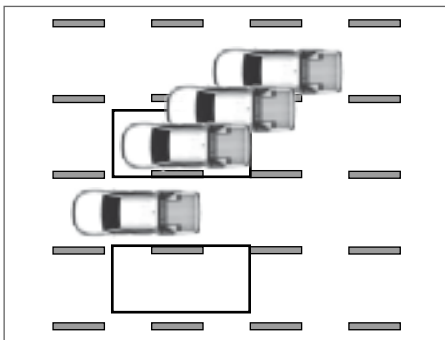

Ilustração 10 - Entrando pela lateral

**Ilustração 11:** Se o sistema BSI\* estiver operando e o seu veículo se aproximar da faixa de rodagem com outro veículo na área de detecção, o sistema emite o alerta sonoro (três vezes) e a luz indicadora lateral pisca. Em seguida, o sistema BSI\* aciona levemente os freios de um dos lados do veículo para ajudar a retornar o veículo para a faixa de rodagem.

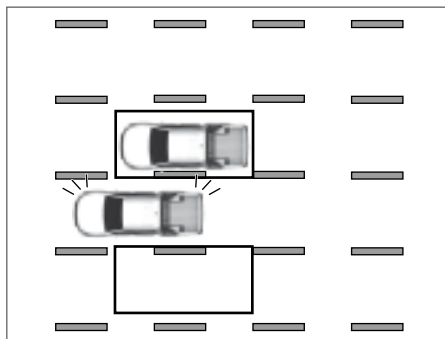

Ilustração 11 - Entrando pela lateral

\* (se equipado)

**NOTA:**

- **Ilustração 12:** O sistema BSI\* não irá operar se o seu veículo estiver sobre uma faixa de rodagem quando outro veículo entrar na área de detecção. Neste caso, apenas o sistema BSW\* entrará em operação.
- A frenagem pelo sistema BSI\* não irá operar ou deixará de operar e somente o alerta sonoro irá soar nas condições a seguir:
  - O veículo for acelerado durante a operação do sistema BSI\*.
  - O volante de direção for esterçado rapidamente.
  - O alerta do sistema FCW\* ou o alerta do sistema FEB\* soar.
  - A luz de emergência estiver operacional.
  - Ao dirigir em uma curva em alta velocidade.
  - O pedal de freio for pressionado.

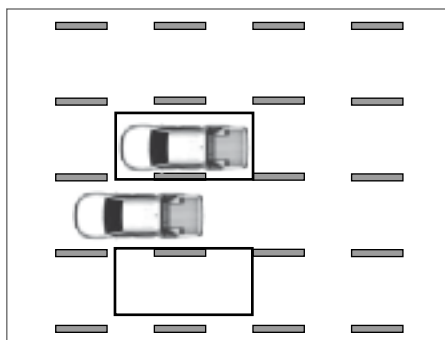

Ilustração 12 - Entrando pela lateral

**SISTEMA TEMPORARIAMENTE INDISPONÍVEL**

Se as mensagens a seguir aparecerem no display de informações do veículo, um alerta sonoro será emitido e o sistema BSI\* será desligado automaticamente.

- “Indisponível - Más Condições na Estrada”:  
Quando o sistema VDC (exceto a operação do sistema de controle de tração) ou ABS estiver operacional.
- “Atualmente Indisponível”:  
  - Quando o sistema VDC está desligado.
  - Quando o interruptor do seletor de tração 4WD estiver na posição 4H ou 4LO (modelos 4WD)
- “Indisponível - Cabine alta Temperatura”:

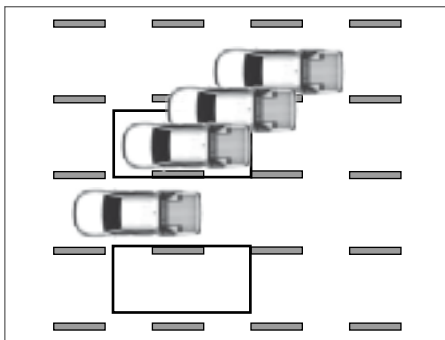
Quando a câmera detectar que a temperatura interna está alta (superior a aproximadamente 40°C [104°F]).

- “Indisponível - Radar Lateral Obstruído”:  
Quando é detectada uma obstrução no radar lateral.

Quando as condições acima não mais existirem, desligue o sistema BSI\*. Em seguida, ligue novamente o sistema BSI\*.

**FALHA NO SISTEMA**

Quando o sistema BSI\* apresentar uma falha, ele será desativado automaticamente. O indicador do sistema BSI\*  se acenderá, um alerta sonoro será emitido e a mensagem “Indisponível - Avaria do Sistema” será exibida no display de informações do veículo.

**Medida a ser tomada**

Pare o veículo em um local seguro, desligue o motor e dê a partida novamente. Se a mensagem continuar a aparecer, é recomendado que o veículo seja conduzido a uma concessionária Nissan para efetuar um serviço de verificação no sistema BSI\*.

## MANUTENÇÃO DO SISTEMA

A câmara dianteira **B** utilizada pelo sistema BSI\* está localizada acima do espelho retrovisor interno. Os dois sensores de radar **A** do sistema BSI\* estão localizados dentro do para-choque traseiro.

Para manter a operação correta do sistema BSI\* e evitar uma falha do sistema, certifique-se de observar as seguintes informações:

- Mantenha sempre o para-brisa e a área próxima aos sensores de radar limpo.
- Os sensores de radar podem ser obstruídos por condições temporárias do ambiente como, por exemplo, jatos de água, cerração ou neblina. A condição de obstrução também pode ser causada por objetos como gelo, geada ou sujeira que obstruem os sensores de radar. Verifique e remova objetos que obstruem a área ao redor dos sensores de radar.
- Não adicione adesivos (mesmo de material transparente), não instale acessórios e nem aplique uma pintura adicional próximo à unidade da câmara ou aos sensores de radar.
- Não coloque materiais refletivos, como papel branco ou espelho, no painel de instrumentos. O reflexo da luz solar pode afetar adversamente a capacidade de detecção das faixas de rodagem.
- Não bata ou danifique a área ao redor dos sensores de radar. Não toque as lentes da câmara ou remova o parafuso localizado na câmara. Se a câmara ou área ao redor dos sensores de radar estiver danificada devido a um acidente, é recomendado que o veículo seja conduzido a uma concessionária Nissan.

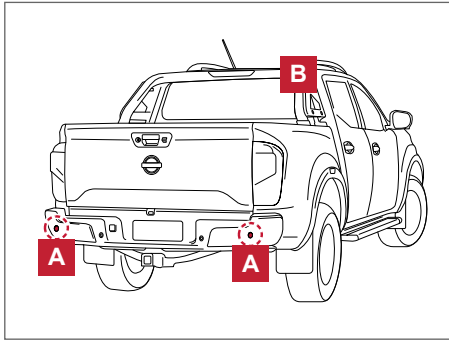

## SISTEMA DE ALERTA DE RISCO DE COLISÃO TRASEIRA (RCTA) (SE EQUIPADO)

### **⚠ ATENÇÃO**

Não obedecer às advertências e instruções sobre a utilização correta do sistema RCTA\* poderá resultar em ferimentos graves ou fatais.

- O sistema RCTA\* não é um substituto para o procedimento adequado de condução e não foi projetado para impedir o contato com outros veículos ou objetos. Ao manobrar o veículo em marcha a ré, sempre utilize o espelho retrovisor interno e os espelhos retrovisores externos, vire e olhe na direção que o veículo será conduzido. Nunca dependa somente do sistema RCTA\*.

O sistema RCTA\* auxilia o motorista quando o veículo for manobrado em marcha a ré em um estacionamento. Quando o veículo estiver em marcha a ré, o sistema é projetado para detectar outros veículos que estão se aproximando pelas laterais do seu veículo. Se o sistema detectar algum tráfego transversal, o alerta sonoro avverte o motorista.

## OPERAÇÃO DO SISTEMA RCTA

- 1** Luz indicadora lateral do BSW\*/RCTA\*
- 2** Display de informações do veículo

O sistema RCTA\* ajuda a alertar o motorista quanto à proximidade de veículos durante a condução em marcha a ré em um estacionamento.

Quando a alavanca seletora estiver na posição R (Ré) e a velocidade do veículo for menor que aproximadamente 8 km/h, o sistema RCTA\* está operacional.

Se o radar detectar a aproximação de um veículo em ambos os lados, o sistema irá emitir um alerta sonoro (uma vez) e a luz indicadora lateral do BSW\*/RCTA\* irá piscar do lado correspondente à aproximação do veículo.

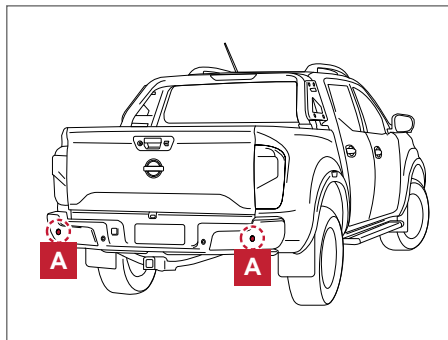
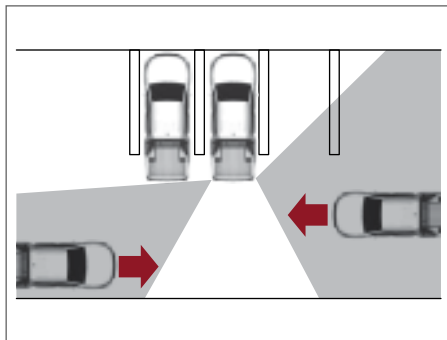

O sistema RCTA\* usa os sensores de radar **A** instalados dentro do para-choque traseiro para detectar a aproximação de veículos. Os sensores do radar **A** podem detectar a aproximação de um veículo até aproximadamente 20 m (66 pés) de distância.

## COMO ATIVAR/DESATIVAR O SISTEMA RCTA

Execute as etapas a seguir para habilitar ou desabilitar o sistema RCTA\*.

1. Pressione o botão ◀ ▶ até que “Definições” seja exibida no display de informações do veículo. Utilize o botão ▲ para selecionar “Assistência ao Condutor” e em seguida, pressione o botão OK.
2. Selecione “Aux. de Estacionamento” e pressione o botão OK.
3. Selecione “Tráfego Cruzado (CTA)” e pressione o botão OK para ligar ou desligar o sistema.

**NOTA:** Ao ativar/desativar o sistema, o sistema manterá as configurações atuais, mesmo ao dar a partida no motor novamente.



## LIMITAÇÕES DO SISTEMA RCTA

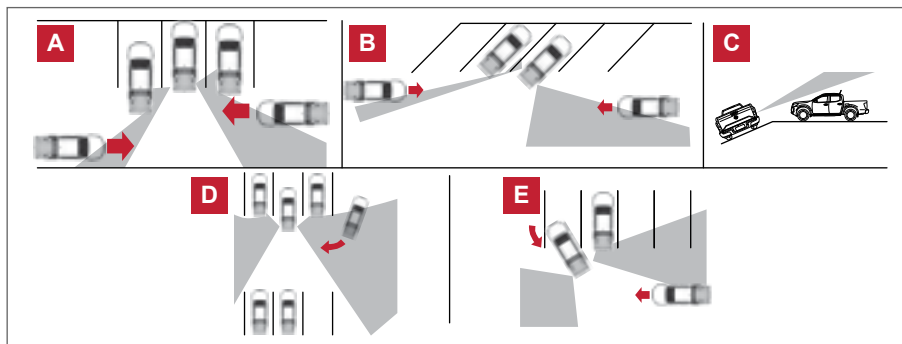

## ⚠ ATENÇÃO

Estão listadas abaixo as limitações do sistema RCTA\*. Não operar o veículo de acordo com estas limitações do sistema poderá resultar em acidentes com ferimentos graves ou até mesmo fatais.

- Sempre verifique ao seu redor e vire-se para verificar o que está atrás do veículo antes de manobrá-lo. Os sensores de radar detectam a aproximação (movimento) de veículos. Os sensores de radar não podem detectar todos os objetos, como por exemplo:
  - Pedestres, bicicletas, motocicletas, animais ou crianças com veículos de brinquedo
  - Veículos em velocidade superior aproximada de 30 km/h.
  - Veículos em velocidade inferior aproximada de 8 km/h.

## ⚠ ATENÇÃO

- Os sensores de radar poderão não detectar a aproximação de veículos em certas situações:
  - Ilustração **A**: Quando houver algum veículo estacionado ao lado, obstruindo o feixe do sensor de radar.
  - Ilustração **B**: Quando um veículo estiver estacionado em um estacionamento em ângulo.
  - Ilustração **C**: Quando o veículo está estacionado em uma superfície inclinada.
  - Ilustração **D**: Quando um veículo que está se aproximando, vira na direção do corredor do local onde seu veículo está estacionado.
  - Ilustração **E**: Quando o ângulo formado entre o seu veículo e o veículo que está se aproximando é pequeno.
- As seguintes condições poderão reduzir a capacidade do radar de detectar outros veículos:
  - Clima severo
  - Projeção de água da pista
  - Acúmulo de gelo/geada/neve/sujeira no veículo
- Não adicione adesivos (mesmo de material transparente), não instale acessórios e nem aplique uma pintura adicional próximo aos sensores de radar. Estas condições podem reduzir a capacidade do radar de detectar outros veículos.
- Ruído excessivo (por exemplo, volume do sistema de áudio ou janela aberta) irá interferir na audição do alerta sonoro.
- Quando rebocar um trailer ou outro veículo, desligue o sistema RCTA\*.



Ilustração 1



Ilustração 2

**NOTA:** No caso de se aproximarem muitos veículos em sequência (ilustração 1) ou em direções opostas (ilustração 2), o alerta sonoro do sistema RCTA\* pode não soar após o primeiro veículo passar pelos sensores.

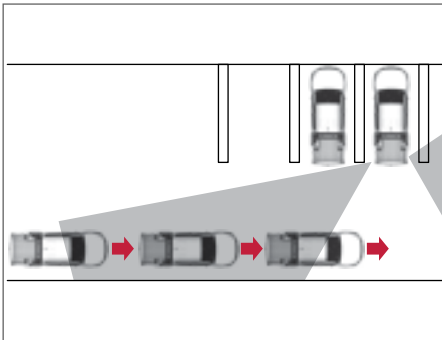
## SISTEMA TEMPORARIAMENTE INDISPONÍVEL

Quando uma obstrução no radar for detectada, o sistema será desativado automaticamente. A mensagem de advertência “Indisponível Radar Lateral Obstruído” será exibida no display de informações.

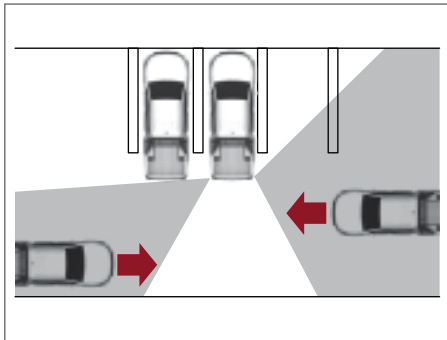
O sistema não ficará disponível até que as condições deixem de existir.

Os sensores de radar podem ser obstruídos por condições temporárias do ambiente como, por exemplo, jatos de água, cerração ou neblina. A condição de obstrução também pode ser causada por objetos como gelo, geada ou sujeira, que obstruem os sensores de radar.

**NOTA: Se o sistema BSW\* parar de funcionar, o sistema RCTA\* também não irá funcionar.**



### Medida a ser tomada

Quando as condições acima não mais existirem, o sistema será retomado automaticamente.

### Falha no sistema

Quando o sistema RCTA\* apresentar uma falha, ele será desativado automaticamente. A mensagem “Indisponível Avaria do Sistema” será exibida no display de informações do veículo.

Se a mensagem aparecer, saia da estrada em um local seguro e pare o veículo assim que possível. Desligue o motor e dê a partida novamente. Se a mensagem continuar a aparecer, é recomendado que o veículo seja conduzido a uma concessionária Nissan para efetuar um serviço de verificação no sistema RCTA\*.

## MANUTENÇÃO DO SISTEMA

Os dois sensores de radar **A** dos sistemas BSW\* e RCTA\* estão localizados dentro do para-choque traseiro. Sempre mantenha a área próxima aos sensores de radar limpa.

Os sensores de radar podem ser obstruídos por condições temporárias do ambiente como, por exemplo, jatos de água, cerração ou neblina.

A condição de obstrução também pode ser causada por objetos como gelo, geada ou sujeira, que obstruem os sensores de radar.

Verifique e remova objetos que obstruem a área ao redor dos sensores de radar.

Não adicione adesivos (mesmo de material transparente), não instale acessórios e nem aplique uma pintura adicional próximo aos sensores de radar.

Não bata ou danifique a área ao redor dos sensores de radar. Se a área ao redor dos sensores de radar estiver danificada devido a um acidente, é recomendável contatar uma concessionária Nissan. Consulte: [Números de aprovação 9-15](#)

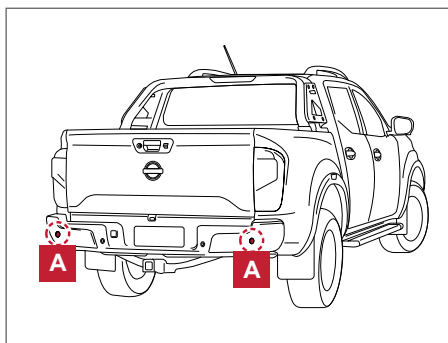



## SISTEMA DO ALERTA INTELIGENTE DE COLISÃO E ASSISTENTE DE FRENAGEM (FEB) (SE EQUIPADO)

### ⚠️ ATENÇÃO

Se as advertências e as instruções de utilização adequadas do sistema FEB\* não forem seguidas, isto poderá resultar em ferimentos graves ou morte.

- O sistema FEB\* é somente um acessório de auxílio para a condução. O sistema FEB\* não substitui a cautela do motorista e os procedimentos adequados de condução segura do veículo. O sistema FEB\* não pode evitar acidentes em caso de descuido ou técnicas de direção perigosas.
- O sistema FEB\* pode não funcionar em algumas situações.

O sistema FEB\* pode ajudar o motorista quando houver risco de colisão com o veículo à frente na mesma faixa de rodagem.

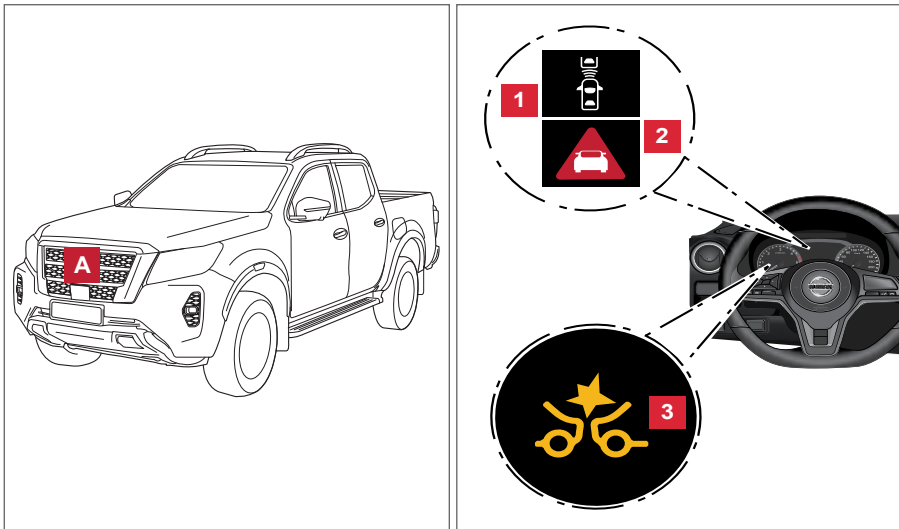

O sistema FEB\* utiliza um sensor de radar **A** localizado na frente do veículo para medir a distância do veículo à frente e na mesma faixa.

- 1** Indicador de detecção de veículo à frente
- 2** Indicador de advertência do alerta inteligente de colisão e assistente de frenagem (FEB)\*
- 3** Luz de advertência do sistema FEB\*

### FUNCIONAMENTO DO SISTEMA FEB

O sistema FEB\* irá funcionar quando o veículo for conduzido em velocidades acima de aproximadamente 5 km/h.

Ao detectar o risco de uma possível colisão frontal, o sistema emite um alerta visual no display e um alerta sonoro.

Se o motorista aplicar o freio rápida e forçadamente e o sistema FEB\* detectar que ainda há risco de colisão frontal, o sistema automaticamente aumentará a força aplicada ao freio. Se o motorista não acionar o freio, o sistema FEB\* emitirá um segundo alerta visual no display (vermelho) e um alerta sonoro e automaticamente aplicará frenagem parcial.

Se o risco de colisão for iminente, o sistema automaticamente aplicará frenagem forçada.

Quando o sistema FEB\* estiver operando, você poderá ouvir um som de operação do freio. Isto é normal e indica que o sistema FEB\* está operando corretamente.

**NOTA: As luzes de freio do veículo se acendem quando a frenagem é realizada pelo sistema FEB\*.**

Dependendo da velocidade do veículo e da distância do veículo à frente, bem como das condições de condução e da estrada, o sistema pode ajudar o motorista a evitar uma colisão frontal ou pode ajudar a reduzir as consequências de uma colisão, caso seja inevitável. Se o motorista estiver manuseando o volante de direção, acelerando ou freando, o sistema FEB\* funcionará posteriormente ou não funcionará.

A frenagem automática será interrompida sob as seguintes condições:

- Quando o volante de direção for girado mais que o necessário para evitar uma colisão.
- Quando o pedal do acelerador é pressionado.
- Quando não houver mais nenhum veículo detectado à frente.

Se o sistema FEB\* parou o veículo, o veículo permanecerá parado por aproximadamente 2 segundos antes que os freios sejam liberados.

## COMO HABILITAR/DESABILITAR O SISTEMA FEB

Realize as seguintes etapas para ligar ou desligar o sistema FEB\*.

1. Pressione as teclas ◀ ▶ até "Definições" aparecer no display de informações. Utilize as teclas ⬆ ⬇ para selecionar "Assistência ao Condutor". Em seguida, pressione a tecla OK.
2. Selecione "Freio de Emergência" e pressione a tecla OK.

A luz de advertência do sistema FEB  se acende no painel quando o sistema está indisponível.

### NOTA:

- O sistema FEB\* é automaticamente ativado ao dar partida ao motor.
- O sistema FCW\* está integrado ao sistema FEB\*. Não há uma seleção separada no display de informações\* para o sistema FCW\*. Quando o sistema FEB\* é desligado, o sistema FCW\* é desligado também.



## LIMITAÇÕES DO SISTEMA FEB

### ATENÇÃO

Abaixo estão listadas as limitações do sistema FEB\*. A operação incorreta do veículo de acordo com as limitações do sistema poderá resultar em ferimentos graves ou morte.

- O sistema FEB\* não pode detectar todos os veículos sob todas as condições.
- O sensor de radar não detecta os seguintes objetos:
  - Pedestres, animais ou obstáculos na estrada.
  - Animais de qualquer tamanho.
  - Obstáculos (como bagagens ou detritos) na via ou acostamento.
  - Veículos se aproximando ou em um cruzamento.

## ATENÇÃO

- Veículos cujos pneus sejam difíceis de se ver ou veículos com a parte de trás de formato irregular ou obstruída.
- Veículos estacionados.
- O sensor de radar tem algumas limitações de desempenho. Se um veículo estacionado estiver no percurso do veículo, o sistema FEB\* não funcionará quando o veículo for conduzido em velocidades superiores a aproximadamente 80 km/h.
- O sensor de radar poderá não detectar um veículo à frente nas seguintes condições:
  - Baixa visibilidade (chuva, neve, neblina, tempestades de poeira, tempestades de areia, e jatos de água de outros veículos).
  - Dirigir em uma ladeira muito íngreme ou em estradas com curvas acentuadas.
  - Dirigir em uma estrada com buracos, por exemplo, estrada de terra desnivelada.
  - Se sujeira, gelo, neve ou outro material estiver cobrindo a área ao redor do sensor de radar.
  - Interferência do radar de outros dispositivos.

## CUIDADO

- Quando a posição do veículo ou a sua trajetória mudar de forma súbita ou significativa (por exemplo, mudança de faixa, manobrar o veículo, esterçamento súbito, aceleração ou desaceleração súbita).
- Quando o seu veículo ou o veículo/pedestre à frente se mover de forma súbita ou significativa, o sistema não consegue detectar e reagir em tempo real (por exemplo, um pedestre se aproxima rapidamente na direção do veículo, um veículo entra na faixa logo à frente, muda de faixa, faz uma curva, esterçamento súbito, aceleração ou desaceleração súbita).
- Quando o veículo ou pedestre estiver fora da trajetória do veículo à frente.
- Se a diferença de velocidade entre os dois veículos for pequena.
- Por aproximadamente 15 segundos após a partida do motor.
- Se o veículo à frente possuir um formato único ou não-usual, extremamente baixo ou alto, transportando uma carga não-usual ou estreita (por exemplo, uma motocicleta).
- Quando rebocar um trailer ou outro veículo.
- O desempenho do sistema pode ser reduzido nas seguintes condições:
  - O veículo é conduzido em uma estrada escorregadia.
  - O veículo é conduzido em uma superfície desnivelada.
  - Bagagem com peso excessivo no banco traseiro ou no compartimento de bagagens do seu veículo.
- O sistema foi projetado para verificar automaticamente a funcionalidade do sensor, dentro de certas limitações. O sistema pode não detectar algumas formas de obstrução na área do sensor como gelo, neve, adesivos, etc. Nestes casos, o sistema pode não ser capaz de avisar o motorista apropriadamente.
- Certifique-se de verificar e limpar a área ao redor dos sensores regularmente.
- Em algumas condições de estrada ou trânsito, o sistema FEB\* pode inesperadamente acionar os freios parcialmente. Quando for necessário acelerar, continue acionando o pedal do acelerador para anular o sistema.

**⚠ CUIDADO**

- O sistema poderá manter a operação quando o veículo à frente estiver virando para a direita ou esquerda.
- Dependendo do padrão da estrada (curva, entrada e saída de uma curva, rotatória, faixa exclusiva, construção, etc.), o sistema poderá operar temporariamente para um veículo que se aproxime no sentido oposto.
- O sistema FEB\* pode reagir aos objetos na estrada (placas de trânsito, grade de proteção, etc.).

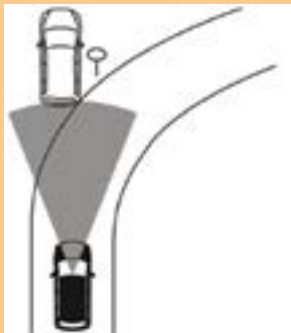

- objetos acima da superfície da estrada (ponte baixa, placa de trânsito, etc.).
- objetos na superfície da estrada (trilho de trem, grelha, placa de aço, etc.).
- objetos na vaga de estacionamento (viga, coluna, etc.).
- veículos, pedestres ou objetos em faixas adjacentes ou próximos ao veículo.
- objetos na estrada (como árvores).
- O ruído excessivo irá interferir no alerta sonoro, podendo fazer com que ele não seja escutado.
- A distância de frenagem aumenta em superfícies escorregadias.

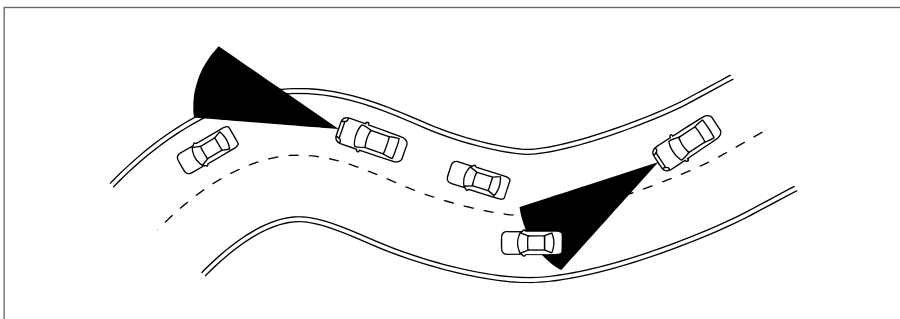

\*(se equipado)

Ao dirigir em algumas estradas, tais como estradas sinuosas, acidentadas, curvas, estreitas, ou estradas que estão em construção, o sistema poderá funcionar inadequadamente, e o sensor poderá detectar veículos em outra pista, ou, temporariamente, não detectar um veículo à frente.

A detecção de veículos também poderá ser afetada pela condução do veículo (manobra de direção ou posição em relação à pista, etc.) ou pela condição do veículo.

**Se isso ocorrer, o sistema poderá avisá-lo piscando a luz de advertência do sistema FEB \* no painel e emitindo um alerta sonoro. Será necessário controlar manualmente a distância apropriada do veículo que está à frente.**



## SISTEMA TEMPORARIAMENTE INDISPONÍVEL

### Condição A

Quando o sensor de radar detectar interferência de outro radar, tornando difícil a detecção do veículo à frente, o sistema FEB\* é desligado automaticamente.

A luz de advertência do sistema de alerta inteligente de colisão e assistente de frenagem FEB

\* se acenderá.

### Medida a ser tomada

Quando não houver mais as condições acima, o sistema FEB\* será ligado automaticamente

### Condição B

Quando a área do sensor do para-choque dianteiro estiver coberta com sujeira ou estiver obstruída.

A luz de advertência do sistema de alerta inteligente de colisão e assistente de frenagem FEB

\* se acenderá e a mensagem de advertência “Indisponível Radar Frontal Obstruído” aparecerá no display de informações.

### Medida a ser tomada

Se a luz de advertência do sistema de alerta inteligente de colisão e assistente de frenagem FEB

\* se acender, pare o veículo em um local seguro, coloque a alavanca seletora na posição P (Park)\* e desligue o motor. Limpe a cobertura do radar na grade do para-choque dianteiro com um pano macio, e dê partida ao motor novamente. Se a luz de advertência continuar acesa, verifique o sistema FEB\*. É recomendado que o veículo seja conduzido a uma concessionária Nissan para este serviço.

Ao conduzir em estradas com estruturas limitadas ou edifícios (por exemplo, pontes longas, desertos, área de neve, estradas próximas às paredes longas).

### Medida a ser tomada

Quando não houver mais as condições acima, o sistema FEB\* será ligado automaticamente.

### Condição C

Quando o sistema do controle de estabilidade (VDC)\* está desligado (OFF), o sistema de alerta inteligente de colisão e assistente de frenagem (FEB)\* não estará operacional e a luz de advertência  se acenderá no painel. Neste caso, somente as luzes indicadoras no display e o alerta sonoro funcionarão.

\*(se equipado)

### Medida a ser tomada

Quando o sistema do controle de estabilidade (VDC)\* for ligado, o sistema de alerta inteligente de colisão e assistente de frenagem (FEB)\* será automaticamente ligado.

**NOTA: Se o sistema FEB\* parar de funcionar, o sistema FCW\* irá parar de funcionar também.**

### FALHA NO SISTEMA

Se o sistema FEB\* estiver com falha, ele será desligado automaticamente, um alerta sonoro soará, a luz de advertência do sistema de alerta inteligente de colisão e assistente de frenagem FEB  se acenderá e a mensagem "Indisponível Avaria do Sistema" aparecerá no display de informações.

### Medida a ser tomada

Se a luz de advertência do sistema de alerta inteligente de colisão e assistente de frenagem FEB  se acender, pare o veículo em um local seguro, desligue o motor e dê partida ao motor novamente. Se a luz de advertência continuar acesa, verifique o sistema FEB\*. É recomendado que o veículo seja conduzido a uma concessionária Nissan para este serviço.

### MANUTENÇÃO DO SISTEMA

O sensor de radar  está localizado na grade do para-choque dianteiro.

Para manter o sistema funcionando corretamente, certifique-se de observar os itens a seguir:

- Sempre mantenha limpa a área do sensor na grade dianteira do veículo.
- Não bata ou danifique as áreas ao redor do sensor.
- Não cubra ou coloque adesivos ou objetos similares na grade dianteira do veículo próximo à área do sensor. Isto pode causar falha ou mau funcionamento.
- Não coloque objetos metálicos próximos à área do sensor (quebra-mato, etc.). Isto pode causar falha ou mau funcionamento.
- Não modifique, remova ou pinte o para-choque dianteiro. Antes de personalizar ou restaurar o para-choque dianteiro, é recomendado levar o veículo até uma concessionária Nissan. Consulte: [Números de aprovação 9-15](#)

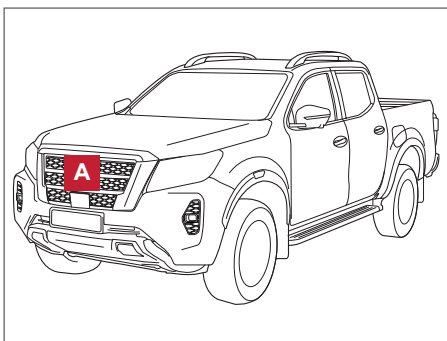

## SISTEMA DO ALERTA DE COLISÃO FRONTAL (FCW) (SE EQUIPADO)

### ATENÇÃO

Se estas advertências e instruções de uso adequado do sistema FCW\* não forem seguidas, poderão ocorrer acidentes graves ou até mesmo fatais.

- O sistema FCW\* pode ajudar a alertar o motorista antes que ocorra uma colisão, mas não pode evitar uma colisão. É de responsabilidade do motorista sempre estar alerta, dirigir com segurança e estar no controle do veículo a todo o momento.

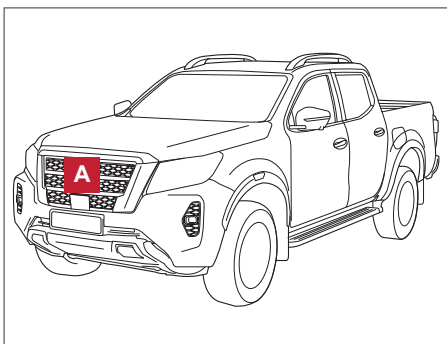

O sistema FCW\* pode ajudar a alertar o motorista quando houver uma frenagem repentina de um segundo veículo que esteja na frente do veículo na mesma faixa.

O sistema FCW\* utiliza um sensor de radar **A** localizado na frente do veículo para medir a distância do veículo à frente na mesma faixa.

- 1** Indicador de detecção de veículo à frente\*
- 2** Luz de advertência do sistema FEB\*

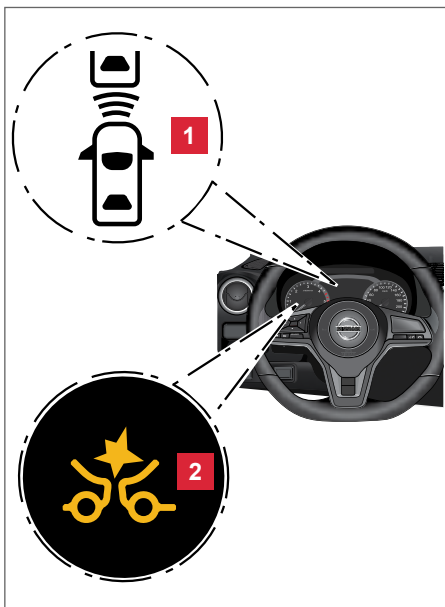

### OPERAÇÃO DO SISTEMA FCW

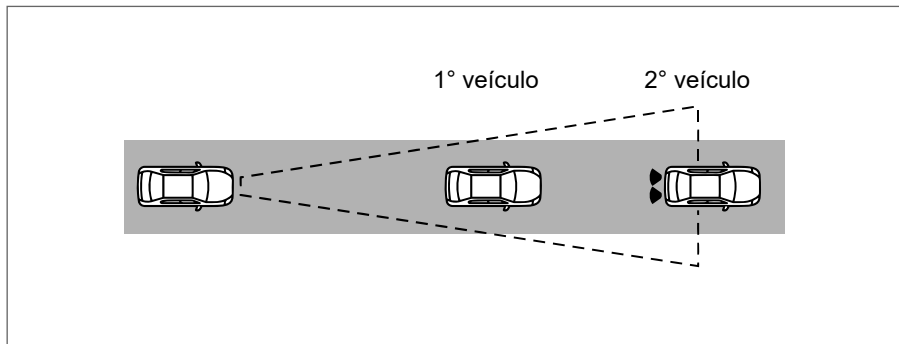

O sistema FCW\* opera acima de aproximadamente 5 km/h.

Se houver um possível risco de uma colisão frontal, o sistema FCW\* avisará o motorista ao piscar o indicador de detecção de veículo à frente **1** no display de informações e emitir um alerta sonoro.

\*(se equipado)

## ATIVAÇÃO/DESATIVAÇÃO DO SISTEMA FCW

Execute as etapas a seguir para habilitar ou desabilitar o sistema FCW\*.

1. Pressione o botão ◀ ▶ até que “Definições” seja exibida no display de informações do veículo. Utilize o botão ⬆ para selecionar “Assistência ao Condutor” e em seguida, pressione o botão OK.
2. Selecione “Freio de Emergência” e pressione o botão OK para ligar ou desligar o sistema.

A luz de advertência do sistema FEB  se acende no painel quando o sistema FCW\* está indisponível.



### NOTA:

- O sistema FCW\* será ligado automaticamente quando o motor for ligado novamente.
- O sistema FCW\* está integrado no sistema FEB\*. Não há uma seleção separada no display de informações para o sistema FCW\*. Quando o sistema FEB\* é desligado, o sistema FCW\* é desligado também.

Consulte: [Sistema do alerta inteligente de colisão e assistente de frenagem \(FEB\) \(se equipado\) 5-81](#)

### LIMITAÇÕES DO SISTEMA FCW

#### ATENÇÃO

Estão listadas abaixo as limitações do sistema FCW\*. Não operar o veículo de acordo com estas limitações do sistema poderá resultar em acidentes com ferimentos graves ou até mesmo fatais.

- O sistema FCW\* não pode detectar todos os veículos em todas as condições.

O sensor de radar pode não detectar os seguintes objetos:

- Pedestres, animais ou obstáculos na rodovia
- Veículos muito próximos
- Veículos em um cruzamento

O sensor de radar pode não detectar um veículo à frente nas seguintes condições:

- Neve ou chuva forte
- Se sujeira, gelo, neve ou outro material estiver cobrindo o sensor de radar.
- Interferência no radar de outros dispositivos.
- Projeção de neve ou água de outros veículos.
- Dirigir em um túnel
- Quando rebocar um trailer, etc



Ilustração A

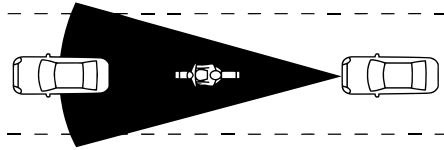

O sistema FCW\* não funciona quando o veículo à frente for estreito como, por exemplo, uma motocicleta.

Ilustração B



O sensor de radar pode não detectar quando um veículo à frente estiver sendo rebocado.

- O sistema foi projetado para verificar automaticamente a funcionalidade do sensor, dentro de certas limitações. O sistema pode não detectar algumas formas de obstrução na área do sensor como gelo, neve, adesivos, etc. Nestes casos, o sistema pode não ser capaz de avisar o motorista apropriadamente. Verifique e limpe a área do sensor regularmente.
- O ruído excessivo irá interferir no alerta sonoro, fazendo com que ele não seja escutado.

Ilustração C



O sensor de radar pode não detectar quando um veículo à frente estiver muito próximo, o feixe do sensor de radar ficará obstruído.

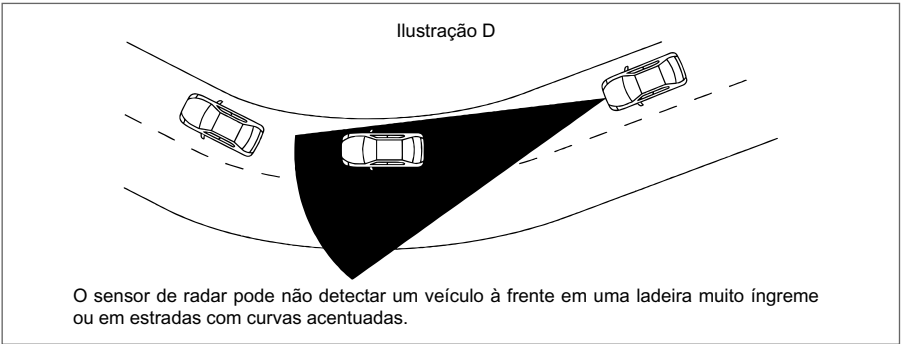

Ao dirigir em algumas estradas, tais como estradas sinuosas, acidentadas, curvas, estreitas, ou estradas que estão em construção, o sistema poderá funcionar inadequadamente, e o sensor poderá detectar veículos em outra pista, ou, temporariamente, não detectar um veículo à frente. O sistema FCW\* funcionará irregularmente. A detecção de veículos também poderá ser afetada pela condução do veículo (manobra de direção ou posição em relação à pista, etc.) ou pela condição do veículo. Se isso ocorrer, o sistema poderá avisá-lo piscando a luz de advertência do sistema FEB \* no painel e emitindo um alerta sonoro. Será necessário controlar manualmente a distância apropriada do veículo que está à frente.

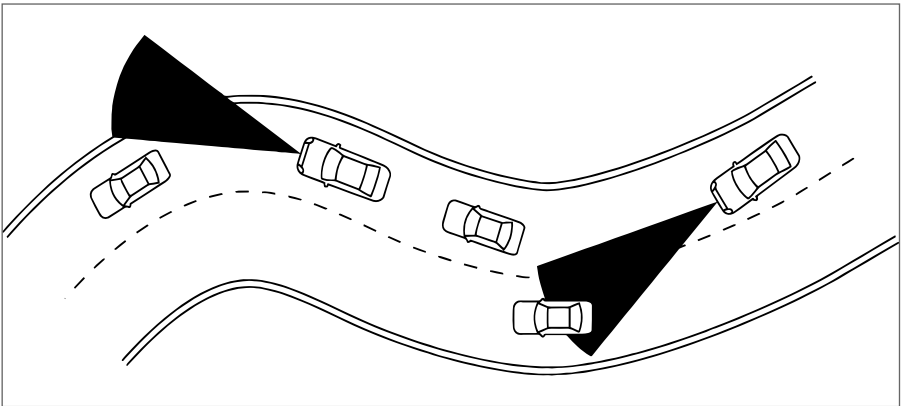

## SISTEMA TEMPORARIAMENTE INDISPONÍVEL

### Condição A

Quando o sensor de radar receber interferência de outra fonte de radar, tornando impossível a detecção de um veículo à frente, o sistema FCW\* é desligado automaticamente. A luz de advertência do sistema FEB  se acenderá.

#### Medida a ser tomada

Quando as condições acima não mais existir, o sistema FCW\* será retomado automaticamente.





### Condição B

Quando a área do sensor da grade do para-choque dianteiro está coberta com sujeira ou está obstruída, tornando impossível a detecção de um veículo à frente, o sistema FCW\* é desligado automaticamente.

A luz de advertência do sistema FEB\*  se acenderá e a mensagem “Indisponível Radar Frontal Obstruído” será exibida no display de informações.

#### Medida a ser tomada

Se a luz de advertência do sistema FEB\*  se acender, pare o veículo em um local seguro, coloque a alavanca seletora na posição P (Park)\* e desligue o motor. Limpe a cobertura do radar na grade com um pano macio, e ligue o motor novamente. Se a luz de advertência  continuar acesa, será necessário verificar o sistema FCW\*. Recomenda-se que o veículo seja conduzido a uma concessionária Nissan para este serviço.

Quando dirigir em estradas com limitações estruturais ou construções (por exemplo, pontes longas, desertos, campos com neve, dirigir próximo a muros longos), o sistema poderá acender a luz de advertência do sistema FEB\*  e exibir a mensagem “Indisponível Radar Frontal Obstruído” no display de informações.

#### Medida a ser tomada



Quando as condições acima não mais existirem, o sistema FCW\* será retomado automaticamente.

**NOTA: Se o sistema FEB\* parar de funcionar, o sistema FCW\* também para de funcionar.**

## FALHA NO SISTEMA

Se o sistema FCW\* estiver com falha, ele será desligado automaticamente, um alerta sonoro sonoro soará, a luz de advertência do FEB\*  se acenderá e a mensagem de advertência “Indisponível Avaria do Sistema” aparecerá no display de informações.

#### Medida a ser tomada

Se a luz de advertência  se acender, pare o veículo em um local seguro, desligue o motor e, em seguida, ligue-o novamente. Se a luz de advertência  continuar acesa, é necessário verificar o sistema FCW\*. Recomenda-se que o veículo seja conduzido a uma concessionária Nissan para este serviço.

\* (se equipado)

## MANUTENÇÃO DO SISTEMA

O sensor **A** está localizado atrás da grade do para-choque dianteiro.

Para manter o sistema funcionando corretamente, observe as seguintes informações:

- Sempre mantenha limpa a área do sensor na grade dianteira do veículo.
- Não bata ou danifique as áreas ao redor do sensor.
- Não cubra ou coloque adesivos ou objetos similares na grade dianteira do veículo próximo a área do sensor. Isto poderá causar falha ou mau funcionamento.
- Não fixe objetos metálicos próximo a área do sensor (para-choque de impulsão, etc.). Isto poderá causar falha ou mau funcionamento.
- Não fixe objetos metálicos próximo a área do sensor (para-choque de impulsão, etc.). Isto poderá causar falha ou mau funcionamento.
- Não altere, remova ou pinte o para-choque dianteiro. Antes de personalizar ou restaurar o para-choque dianteiro, é recomendado que você vá a uma concessionária Nissan.

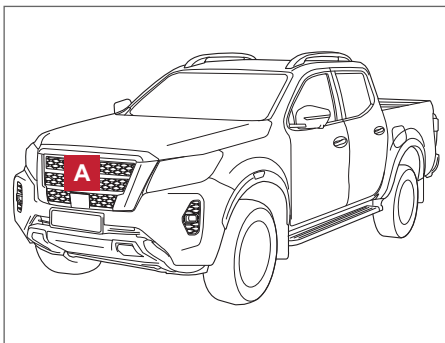

## SISTEMA DE ALERTA INTELIGENTE DE ATENÇÃO DO MOTORISTA (IDA) (SE EQUIPADO)

### **⚠️ ATENÇÃO**

Se estas advertências e instruções de uso adequado do sistema IDA\* não forem seguidas, poderão ocorrer acidentes graves ou até mesmo fatais.

- O sistema IDA\* é somente para alertar o motorista sobre uma possível falta de atenção ou sonolência. O sistema não irá direcionar ou evitar a perda do controle do veículo.
- O sistema IDA\* fornece um alerta para a falta de atenção ou fadiga do motorista em todas as situações.

É de responsabilidade do motorista sempre estar alerta, dirigir com segurança, manter o veículo dentro da faixa de rodagem, estar no controle do veículo todo o momento, evitar dirigir quando estiver cansado e evitar distrações (por exemplo, enviar mensagem de texto pelo celular, etc.)

O sistema IDA\* ajuda a alertar o motorista sobre falta de atenção ou fadiga durante a condução. O sistema monitora o estilo de condução e o comportamento do volante de direção por um período de tempo e detecta alterações do padrão normal. Se o sistema detectar que a atenção do motorista está diminuindo por um período de tempo, o sistema emite um alerta sonoro e um alerta visual sugerindo que o motorista faça uma parada para descansar.

## OPERAÇÃO DO SISTEMA IDA

Se o sistema avaliar uma condição de cansaço ou redução na atenção do motorista, a mensagem "Fazer uma pausa?" será exibida no display de informações do veículo e o alerta sonoro será emitido quando a velocidade do veículo for superior a 60 km/h.

O sistema monitora continuamente a atenção do motorista e poderá fornecer vários avisos em um mesmo percurso. O sistema avalia o padrão de condução e de esterçamento do volante de direção cada vez que o interruptor de ignição for posicionado de ON para OFF e retorna para ON.



## COMO ATIVAR/DESATIVAR O SISTEMA IDA

1. Pressione o botão ◀ ▶ até que "Definições" seja exibida no display de informações do veículo. Utilize o botão ⬆ para selecionar "Assistência ao Condutor" e em seguida, pressione o botão OK.
2. Selecione "Atenção do Condutor" e pressione o botão OK para ligar ou desligar o sistema.

### NOTA:

A configuração será mantida mesmo ao desligar e dar partida ao motor novamente.



## LIMITAÇÕES DO SISTEMA IDA

### ATENÇÃO

Estão listadas abaixo as limitações do sistema IDA\*. Não operar o veículo de acordo com estas limitações do sistema poderá resultar em acidentes com ferimentos graves ou até mesmo fatais.

- O sistema IDA\* poderá não operar adequadamente e pode não fornecer um alerta de acordo com as condições a seguir:
  - Estradas em condições irregulares como, por exemplo, estradas com superfície irregular ou com buracos.
  - Forte vento lateral.
  - Adotar um estilo de condução esportivo ao fazer curvas em alta velocidade ou efetuar acelerações bruscas frequentes.
  - Mudanças de faixas frequentes ou alterações na velocidade do veículo.
- O sistema IDA\* poderá não fornecer um alerta nas condições a seguir:
  - Velocidade do veículo inferior a 60 km/h.
  - Pequenos lapsos de atenção.
  - Distrações instantâneas como deixar cair um objeto.

## FALHA NO SISTEMA

Se o sistema IDA\* estiver com falha, uma mensagem será exibida no display de informações do veículo e a função será interrompida automaticamente.

### Medida a ser adotada:

Pare o veículo em um local seguro, coloque a alavanca seletora na posição P (Park)\*, desligue o motor e dê a partida novamente. Se a mensagem continuar a aparecer, é recomendado que o veículo seja conduzido a uma concessionária Nissan para efetuar um serviço de verificação no sistema IDA\*.

## SISTEMA DOS SENSORES DE ESTACIONAMENTO (SONAR) (SE EQUIPADO)

O sistema dos sensores de estacionamento (sonar) emite um som para alertar o motorista sobre obstáculos próximos ao para-choque traseiro.

Quando o ícone “Tela” estiver ativado, a visão do sensor irá automaticamente aparecer no display de informações do veículo.

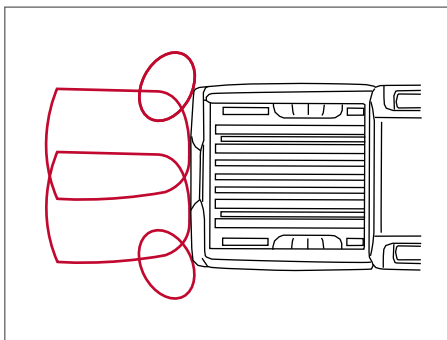

### ⚠️ ATENÇÃO

- O sistema dos sensores de estacionamento (sonar) é um recurso, mas não é um substituto para um procedimento de manobra adequado. O motorista sempre será o responsável pela segurança durante o estacionamento e outras manobras. Sempre vire-se e olhe para trás antes de manobrar.
- Leia e compreenda as limitações do sistema dos sensores de estacionamento (sonar) contidas neste capítulo. As cores do indicador do sensor lateral e as linhas-guia de distância na visão traseira indicam distâncias diferentes em relação a um objeto. Mau tempo ou fontes ultrassônicas como lavador automático de veículos, freios de ar comprimido de caminhões ou ferramenta pneumática podem afetar o funcionamento do sistema, incluindo o desempenho reduzido ou uma falsa ativação.
- O sistema foi desenvolvido para auxiliar o motorista a detectar grandes obstáculos que poderiam causar danos ao veículo. O sistema não foi projetado para evitar o contato com objetos pequenos ou móveis. Sempre mova lentamente.
- O sistema não irá detectar pequenos objetos abaixo do para-choque e pode não detectar objetos próximos ao para-choque ou no chão.
- O sistema pode não detectar os seguintes objetos.
  - Objetos macios como neve, roupa, algodão, lã de vidro, etc.
  - Objetos finos como cordas, correntes e cabos, etc.
  - Objetos em forma de cunha.
- Se o veículo sofrer danos no para-choque traseiro, deixando-o desalinhado ou torto, a zona sensível pode ser alterada causando medições imprecisas de obstáculos ou alarmes falsos.

## CUIDADO

- **Mantenha o interior do veículo o mais silencioso possível para ouvir o som claramente.**
- **Mantenha os sensores (localizados no para-choque) livres de neve, gelo e grandes acúmulos de sujeiras. Não limpe os sensores com objetos afiados. Se os sensores estiverem cobertos, a precisão do funcionamento do sensor será diminuída.**

O sistema informa através de sinal sonoro e visual sobre obstáculos na parte de trás do veículo, quando a alavanca seletora está na posição R (Ré).

O sistema é desativado em velocidades superiores a 10 km/h. Ele será reativado em velocidades inferiores.

Haverá interrupção do som intermitente depois de 3 segundos quando um obstáculo for detectado somente pelo sensor lateral **1**, sem alteração de distância. Haverá interrupção do som quando o obstáculo se afastar do veículo.

Quando a lateral do veículo se mover próximo a um objeto, os indicadores do sensor lateral serão mostrados.

Quando o centro do veículo se mover próximo a um objeto, o indicador do sensor central **2** será mostrado.

Quando o objeto for detectado, o indicador (verde) será mostrado e o som será emitido de modo intermitente. Quando o veículo se mover próximo a um objeto, a cor do indicador muda para amarelo. Quando o veículo estiver muito próximo a um objeto, o indicador muda para vermelho e o som será emitido continuamente.

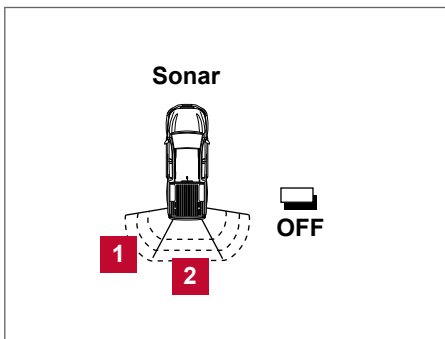

## INTERRUPTOR DE DESLIGAMENTO DO SISTEMA DOS SENSORES DE ESTACIONAMENTO (SONAR)

O interruptor de desligamento do sistema dos sensores de estacionamento (sonar) no painel de instrumentos permite que o motorista ative e desative o sistema dos sensores de estacionamento (sonar). Para ativar e desativar o sistema dos sensores de estacionamento (sonar), o interruptor de ignição deve estar na posição ON.

A luz indicadora **1** no interruptor se acenderá quando o sistema for ativado.

Se a luz indicadora **1** piscar quando o sistema dos sensores de estacionamento (sonar) não for desativado, isso pode indicar uma falha no sistema dos sensores de estacionamento (sonar).

O sistema dos sensores de estacionamento (sonar) será ativado automaticamente sob as seguintes condições:

- Quando o interruptor de ignição mudar da posição OFF para a posição ON.
- Quando a alavanca seletora estiver na posição R (Ré).
- Quando a velocidade do veículo aumentar para 10 km/h e diminuir.

A função de ativação automática pode ser ativada e desativada pelo ícone "Sensor" no menu de ajustes. Consulte: [Definições 2-21](#)



## AJUSTE DO SISTEMA DOS SENSORES DE ESTACIONAMENTO (SONAR)

As seguintes condições do sistema dos sensores de estacionamento (sonar) podem ser alteradas pelos interruptores nos controles no volante de direção. Consulte: [Definições 2-21](#)

**Sensor:** Ativa e desativa o uso do sensor. ON (padrão) – OFF.

**Tela:** Exibe automaticamente a vista do sensor de estacionamento no display de informações do veículo quando o sensor de estacionamento for ativado: ON (padrão) - OFF.

**Volume:** Ajusta o volume do som

Alto - Méd. (padrão) - Baixo.

**Faixa:** Ajusta o alcance de detecção do sensor.

Longe - Médio. (padrão) - Próximo.

## AO DIRIGIR EM CLIMA FRIO

### ATENÇÃO

- Qualquer que seja a condição do clima, dirija com cuidado. Acelere ou desacelere com bastante cuidado. Caso acelere ou desacelere muito rapidamente, as rodas de tração irão perder ainda mais a tração.
- Deixe uma distância de parada maior ao dirigir em clima frio. O início da frenagem deve ser antecipado, em comparação com a pista seca.
- Gelo (0°C, chuva congelada), neve podem ser lisos e proporcionar muita dificuldade de condução do veículo. O veículo terá pouca tração nestas condições. Tente evitar dirigir nestas condições, até que seja espalhado sal ou areia na pista.
- Evite áreas escorregadias (poças de gelo). Elas podem aparecer em locais escuros da pista. Se você observar uma destas áreas à frente, freie antes de atingi-la. Evite frear sobre o gelo, e evite fazer manobras bruscas com o volante.
- Não utilize o controle de velocidade\* em estradas escorregadias.
- A neve pode tornar difícil o fluxo dos gases de escapamento venenosos sob o veículo. Mantenha o tubo de escapamento desobstruído de neve, bem como as áreas ao redor do veículo.

## BATERIA

Se a bateria não estiver completamente carregada em condições de clima extremamente frio, o eletrólito poderá congelar, danificando-a. Para obter o máximo de eficiência, a bateria deverá ser inspecionada regularmente. Consulte: [Bateria do veículo 8-21](#)

## LÍQUIDO DE ARREFECIMENTO

Se o veículo permanecer estacionado em local aberto sem anticongelante, você deve drenar o líquido do sistema de arrefecimento. Reabasteça antes de acionar o veículo novamente. Consulte: [Sistema de arrefecimento do motor 8-8](#)

## EQUIPAMENTOS PARA PNEU

1. Os pneus de VERÃO têm um desenho de banda de rodagem que proporciona um desempenho superior em pavimento seco. Entretanto, o desempenho desses pneus será substancialmente reduzido sob condições de neve e gelo. Caso você dirija o seu veículo em estradas com neve ou gelo, a Nissan recomenda que sejam usados pneus do tipo MUD & SNOW (barro e neve) ou ALL SEASON (todas as estações) em todas as quatro rodas. Consulte uma concessionária Nissan quanto às informações sobre tipo, tamanho, relação de velocidade e disponibilidade dos pneus.
2. Para obter maior tração em estradas com gelo, podem ser utilizados os pneus com cravos. Entretanto, alguns países, estados e municípios proíbem o seu uso. Consulte as leis aplicáveis antes de instalar este tipo de pneu.



## CUIDADO

**As capacidades de aderência e tração dos pneus para neve com cravos, em superfícies úmidas ou secas, podem ser piores que com pneus para neve sem cravos.**

3. As correntes para neve podem ser utilizadas, se desejado. Contudo, em algumas localidades, poderão estar proibidas. Desta forma, verifique as leis locais antes de instalar as correntes para neve. Ao instalar correntes para neve, certifique-se de que sejam apropriadas ao tamanho dos pneus do seu veículo, e instaladas de acordo com as instruções do fabricante da corrente para neve. Utilize tensionadores de corrente, quando recomendados pelo fabricante, para assegurar uma fixação mais firme. Os elos soltos das extremidades da corrente devem ser fixados ou removidos, para evitar a possibilidade de danos aos para-lamas ou à parte inferior do veículo. Além disto, dirija em baixas velocidades, pois caso contrário seu veículo poderá ser danificado e/ou sua capacidade de condução e desempenho poderão ser afetados de forma adversa.

## EQUIPAMENTOS ESPECIAIS PARA O INVERNO

Durante o inverno, é recomendável que sejam transportados no veículo os seguintes equipamentos:

1. Um raspador e uma escova de cerdas firmes para remover o gelo e a neve dos vidros.
2. Uma placa plana e resistente para ser colocada sob o macaco, para firmá-lo.
3. Uma pá para limpar a neve acumulada.
4. Uma quantidade extra de líquido para reabastecer o lavador do para-brisa.

## PROTEÇÃO ANTICORROSÃO

Os produtos químicos utilizados na superfície da estrada para remover o gelo são extremamente corrosivos e irão acelerar a corrosão e a deterioração dos componentes sob a carroceria, tais como sistema de escapamento, linhas de combustível e freio, cabos do freio, painel do assoalho e para-lamas.

No inverno, deve-se limpar periodicamente a parte inferior do veículo.

Consulte: [Proteção contra corrosão 7-6](#)

Quanto à proteção adicional contra ferrugem e corrosão, que poderá ser necessária em algumas áreas, consulte uma concessionária Nissan.

# EM CASO DE EMERGÊNCIA

# 6

Interruptor das luzes sinalizadoras de emergência.....	6-2
Parada de emergência do motor (apenas modelos com botão de partida).....	6-2
Extintor de incêndio (se equipado).....	6-2
Pneu furado.....	6-3
Sistema de monitoramento da pressão dos pneus (TPMS) (se equipado).....	6-3
Substituição de um pneu furado.....	6-4
Para calçar as rodas.....	6-4
Ao remover a roda.....	6-7
Ao instalar a roda.....	6-9
Guardando o pneu e as ferramentas.....	6-10
Partida auxiliar.....	6-12
Empurrando o veículo para dar a partida.....	6-13
Superaquecimento do motor.....	6-13
Reboque do veículo.....	6-14
Precauções ao efetuar o reboque.....	6-15
Reboque recomendado pela Nissan.....	6-15
Recuperando o veículo (liberando um veículo atolado).....	6-16

## INTERRUPTOR DAS LUZES SINALIZADORAS DE EMERGÊNCIA

Pressione o interruptor para alertar outros motoristas quando você precisar parar ou estacionar, em virtude de alguma situação de emergência. Todas as luzes indicadoras de direção irão piscar.

As luzes indicadoras de direção irão piscar com o interruptor de ignição em qualquer posição.

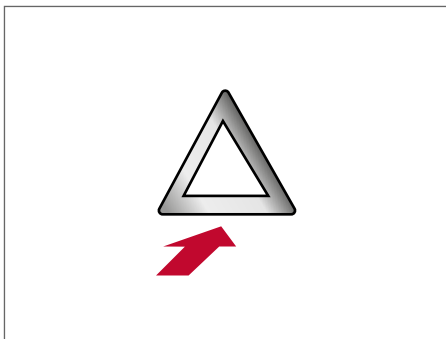

### ATENÇÃO

- Se for necessário parar devido uma emergência, certifique-se de mover o veículo para fora da estrada.
- Não use as luzes de emergência ao trafegar em estradas a menos que circunstâncias incomuns o obriguem a conduzir em velocidade baixa.
- Os sinalizadores de direção não funcionam quando o interruptor das luzes sinalizadoras de emergência for acionado.

Quando é detectada uma colisão que pode ativar os airbags, as luzes de emergência são ativadas automaticamente. Se o interruptor das luzes de emergência for pressionado, estas luzes serão desligadas.

### ATENÇÃO

**Não desligue as luzes de emergência até ter certeza que seja seguro fazê-lo. Além disso, as luzes de emergência podem não piscar automaticamente, dependendo da força do impacto.**

### PARADA DE EMERGÊNCIA DO MOTOR (apenas modelos com botão de partida)

Para desligar o motor em uma situação de emergência ao dirigir, execute o seguinte procedimento:

- Pressione o botão de partida três vezes consecutivas em menos de 1,5 segundo, ou
- Pressione e mantenha pressionado o botão de partida por mais de 2 segundos.

### EXTINTOR DE INCÊNDIO (se equipado)

**NOTA: Para a operação e manutenção do extintor de incêndio, consulte as instruções do fabricante na etiqueta do extintor.**

Para a remoção do extintor de incêndio:

1. Deslize o banco do passageiro totalmente para trás.
2. Destrave o gancho do suporte do extintor de incêndio.
3. Remova o extintor de incêndio do seu suporte.

## ATENÇÃO

- A manutenção do extintor de incêndio é de responsabilidade do proprietário e deverá ser feita de acordo com o período determinado pelo fabricante na etiqueta do extintor de incêndio.
- O extintor de incêndio deverá ser verificado periodicamente. O ponteiro no indicador de pressão do extintor (manômetro) deverá estar sempre apontando para a faixa verde da sua escala. Certifique-se de que o lacre não esteja rompido e que o extintor esteja dentro do seu prazo de validade.
- Se houver alguma irregularidade, ou em caso de utilização, o extintor deverá ser substituído por um novo com as mesmas especificações de tamanho e capacidade, em conformidade com a legislação vigente.

## ALERTA DE FRENAGEM EMERGENCIAL PELAS LUZES DE FREIO (SE EQUIPADO)

Quando o pedal de freio for acionado de forma súbita, colocando o veículo em situação de risco, a luz de freio e a luz de freio elevada poderão piscar de forma rápida.

O alerta de frenagem emergencial pelas luzes de freio opera sob as seguintes condições:



- Quando a velocidade do veículo for superior a 60 km/h
- Quando o sistema detectar que o pedal de freio foi acionado de forma súbita

O alerta de frenagem emergencial pelas luzes de freio não opera sob as seguintes condições:

- Quando o interruptor das luzes sinalizadoras de emergência for acionado
- Quando o sistema não detectar uma frenagem súbita

## PNEU FURADO

### SISTEMA DE MONITORAMENTO DA PRESSÃO DOS PNEUS (TPMS) (se equipado)

Este veículo está equipado com o TPMS. Ele monitora a pressão dos pneus, exceto o pneu reserva. Quando a luz do TPMS  está acesa, um ou mais pneus estão com pressão significativamente baixa. Se o veículo for dirigido com a pressão do pneu baixa, o TPMS se ativará e mostrará a luz do TPMS . Este sistema será ativado apenas quando o veículo for conduzido acima de 25 km/h.



Consulte: [Luzes de advertência/indicadoras e avisos sonoros 2-6](#)

[Sistema de Monitoramento da Pressão dos Pneus \(TPMS\) \(se equipado\) 5-7](#)

## ATENÇÃO

- Se a luz do TPMS  se acender durante a condução, evite manobras ou frenagens bruscas, reduza a velocidade do veículo, saia da estrada em local seguro e pare o veículo, assim que for possível. Conduzir o veículo com a pressão do pneu abaixo do especificado pode danificar permanentemente os pneus e aumentar a probabilidade de falha do pneu. Poderão ocorrer danos ao veículo e resultar em acidente com ferimentos graves. Verifique a pressão nos quatro pneus. Ajuste a pressão do pneu, com os pneus FRIOS, conforme a pressão recomendada, indicada na etiqueta de especificação de carga e pressão dos pneus, para que a luz do TPMS seja apagada.

## ⚠️ ATENÇÃO

- Quando substituir uma roda por outra sem TPMS como, por exemplo, o pneu reserva, o TPMS não funcionará e a luz do TPMS  piscará por aproximadamente 1 minuto. A luz do TPMS permanecerá acesa após 1 minuto. Substitua os pneus e/ou reinicie o sistema TPMS o mais breve possível. É recomendado que o veículo seja conduzido a uma concessionária Nissan para efetuar este serviço.
- Substituir os pneus por outros que não sejam originalmente especificados pela Nissan poderá afetar a operação correta do TPMS.
- Não injete nenhum outro tipo de selante líquido ou aerosol nos pneus, pois isso poderá causar mau funcionamento dos sensores de pressão dos pneus.
- Se a luz  ainda se acender durante a condução após ajustar a pressão do pneu, um pneu pode estar furado ou o TPMS pode estar apresentando falha. Se um pneu estiver furado, substitua-o pelo pneu reserva de uso temporário o mais breve possível. Se nenhum pneu estiver furado e todos os pneus estiverem calibrados corretamente, é recomendado que o veículo seja conduzido a uma concessionária Nissan para efetuar este serviço.

## SUBSTITUIÇÃO DE UM PNEU FURADO

Se um dos pneus do veículo furar, siga as instruções abaixo:

1. Conduza o veículo com segurança para fora da estrada e longe do trânsito.
2. Acione as luzes de emergência.
3. Estacione em um lugar plano e aplique o freio de estacionamento. Posicione a alavanca seletora de marchas em P (Park) (transmissão automática) ou R (Ré) (transmissão manual).
4. Desligue o motor.
5. Levante o capô para alertar os demais veículos e para sinalizar ao serviço de atendimento especializado que você necessita de ajuda.
6. Os passageiros devem sair do veículo e ficar em um local seguro, distante do trânsito e do veículo.

## ⚠️ ATENÇÃO

- Certifique-se de que o freio de estacionamento esteja firmemente aplicado e que a alavanca seletora de marchas esteja posicionada em P (Park) (transmissão automática) ou R (Ré) (transmissão manual).
- Não faça a substituição dos pneus quando o veículo estiver numa ladeira ou em área com gelo ou escorregadia. Isto é muito perigoso.
- Nunca substitua um pneu com o trânsito muito próximo ao seu veículo. Aguarde um auxílio especializado.

## PARA CALÇAR AS RODAS

### ⚠️ ATENÇÃO

Certifique-se de bloquear as rodas, pois o veículo poderá se movimentar e causar ferimentos.

Coloque blocos adequados **1** na frente e atrás do pneu diagonalmente oposto ao pneu furado **2**, para evitar que o veículo se movimente ao ser erguido pelo macaco.

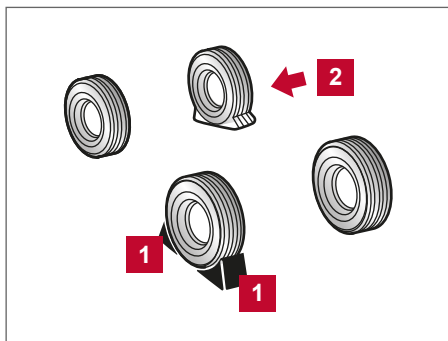

## Acesso ao pneu reserva e às ferramentas

As ferramentas, o triângulo e o macaco estão localizados nos compartimentos embaixo do banco traseiro.

1. Levante o assento do banco traseiro **1** e remova as duas tampas do compartimento de armazenamento **2**.

Consulte: [Bancos 1-2](#)

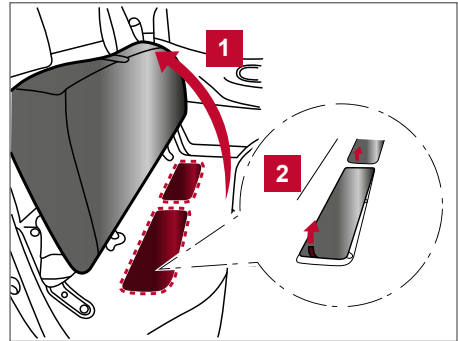

2. Remova as ferramentas.

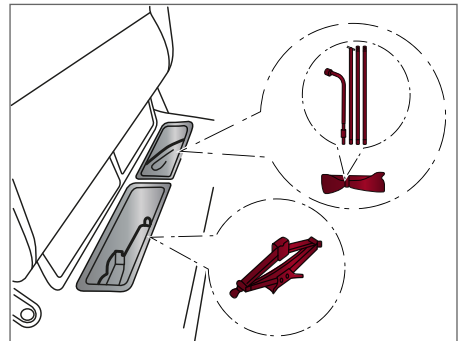

3. Para soltar o macaco de sua fixação gire o engate da haste na extremidade do macaco manualmente no sentido anti-horário. Remova o macaco do compartimento.

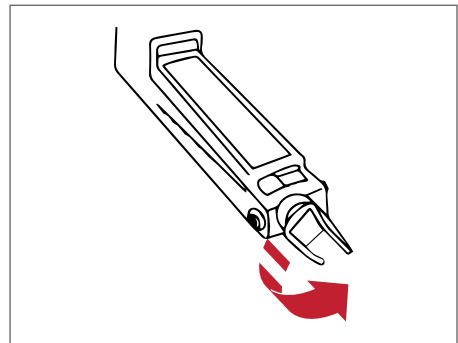

4. Encaixe a haste com extremidade em "T" nas demais hastes para formar uma extensão e, em seguida, encaixe a extremidade quadrada no furo quadrado da chave de roda para formar uma manivela.

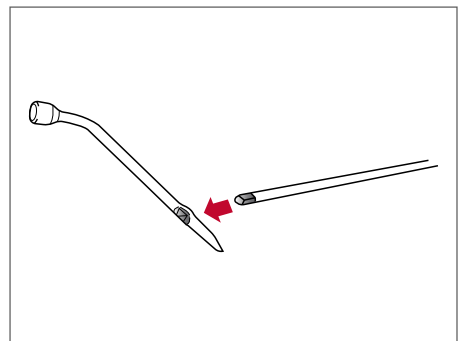

5. Localize a abertura oval na parte inferior central da tampa traseira. Insira a extremidade em "T" da haste através da abertura e direcione-a para o guincho do pneu reserva, localizado exatamente acima do pneu reserva.

Encaixe a extremidade em "T" da haste na abertura em "T" do guincho do pneu reserva e gire a haste do macaco no sentido anti-horário para abaixar o pneu reserva.

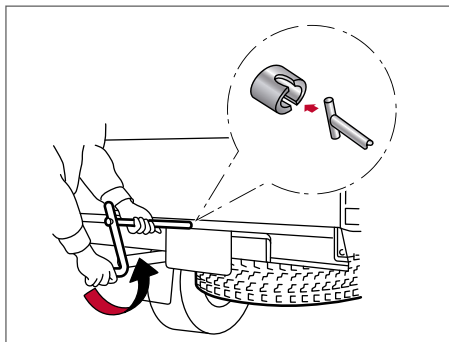

6. Quando o pneu reserva estiver completamente abaixado, retire a haste da abertura oval e remova a corrente de retenção do pneu, conforme mostrado.

Com cuidado, remova o pneu reserva da parte inferior traseira do veículo.

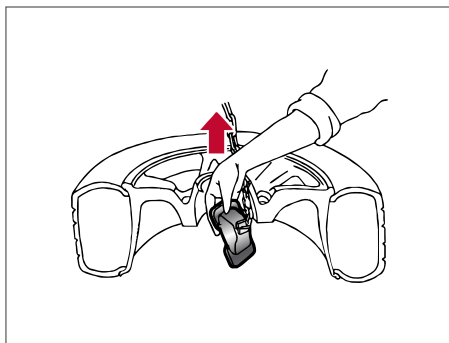

### Remoção da cobertura da roda (se equipado)

Para remover a cobertura da roda, segure a cobertura\* firmemente e gire no sentido anti-horário **1** para removê-la.

Todos os outros tipos: Remova as porcas da roda e, em seguida, remova a cobertura da roda.

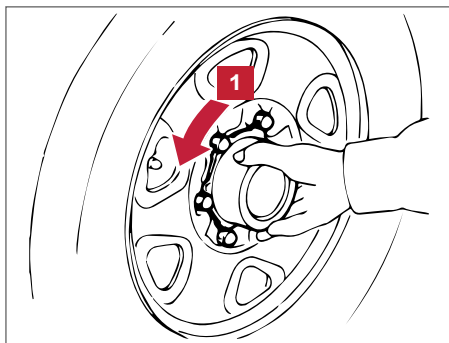

### **⚠ ATENÇÃO**

Não use as mãos para remover as coberturas das rodas. Isto poderá causar ferimentos graves. Tome cuidado para não arranhar a cobertura ou a superfície da roda.

## AO REMOVER A RODA

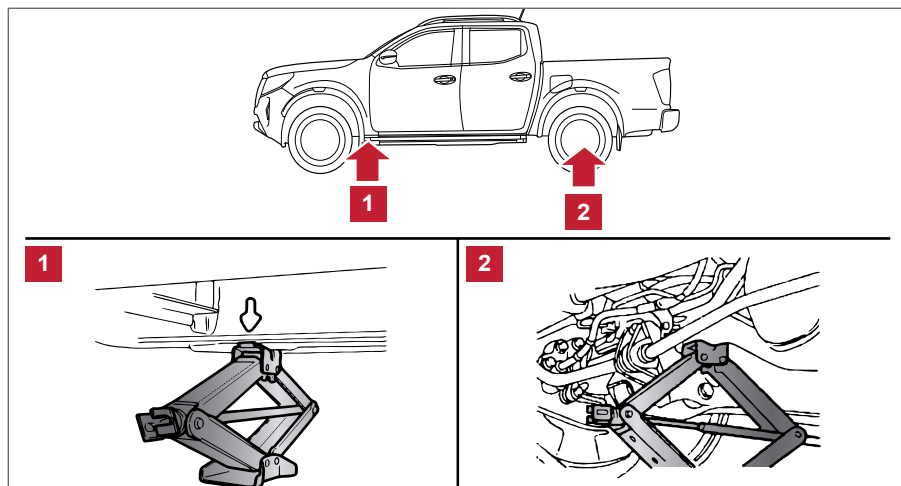

Pontos de levantamento

- 1 Parte dianteira
- 2 Parte traseira

### ATENÇÃO

- Nunca fique embaixo de um veículo sustentado apenas pelo macaco. Utilize suportes de apoio no veículo.
- Não utilize um macaco que não seja especificado para o seu veículo.
- Utilize o macaco que é fornecido com o seu veículo. O macaco foi projetado apenas para levantar o veículo durante a troca de um pneu.
- Não use o macaco de seu veículo em outros veículos.
- Utilize corretamente os pontos de levantamento. Nunca utilize outra parte do veículo para apoiar o macaco.
- Nunca levante o veículo mais que o necessário.
- Nunca utilize blocos sob ou sobre o macaco.
- Não dê partida ou faça funcionar o motor, enquanto o veículo estiver levantado sobre o macaco. O veículo poderá mover-se repentinamente e isto poderá causar um acidente.
- Nunca permita que os passageiros permaneçam no veículo, enquanto estiver sobre o macaco.
- Remova toda a carga.
- Certifique-se de travar a roda diagonalmente oposta ao pneu vazio, conforme descrito anteriormente neste capítulo. Consulte: [Para calçar as rodas 6-4](#)
- Certifique-se de ler a etiqueta de precaução fixada no corpo do macaco, antes de utilizá-lo.



## CUIDADO

- Sempre que possível, coloque o macaco numa superfície firme.

1. Posicione o macaco diretamente sob o ponto de levantamento. Os pontos de levantamento dianteiros estão indicados pela seta gravada na lateral do chassi. Quanto aos pontos de levantamento traseiros, veja a ilustração ou a etiqueta fixada no corpo do macaco.
2. Solte as porcas da roda, girando-as no sentido anti-horário, com a chave de roda.

## CUIDADO

**Não retire as porcas de roda, enquanto o pneu não estiver apoiado no piso.**

3. Encaixe a extremidade quadrada da haste do macaco no furo quadrado para formar uma manivela.

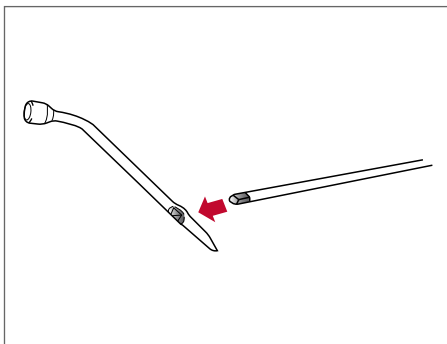

4. Coloque a haste montada no macaco, conforme mostrado.

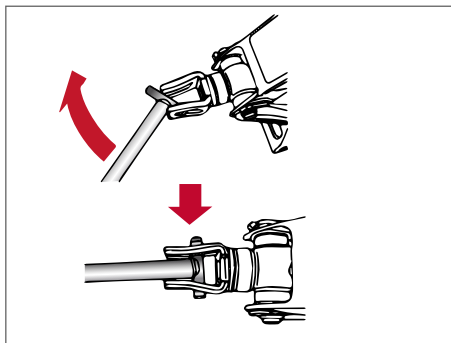

5. Para levantar o veículo, segure firmemente a alavanca do macaco e a haste com ambas as mãos, conforme mostrado.

6. Suspenda o veículo cuidadosamente até que o pneu fique livre.

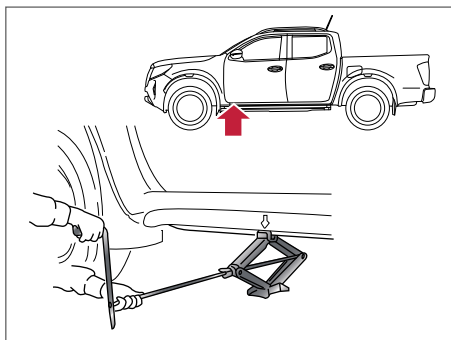

Dianteira

7. Remova as porcas de rodas utilizando a chave de roda, a seguir, remova a cobertura da roda\* e a roda com o pneu furado.

### **⚠ CUIDADO**

A roda é pesada. Certifique-se de que seu pé não esteja sob a roda e utilize luvas de acordo com a necessidade, para evitar ferimentos.

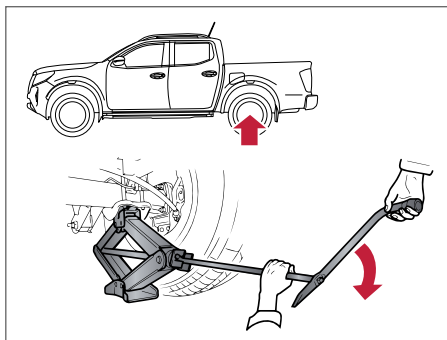

Traseira

## AO INSTALAR A RODA

### **⚠ ATENÇÃO**

- Nunca utilize porcas de roda que não sejam especificadas para o seu veículo. Porcas de roda incorretas ou apertadas inadequadamente poderão fazer a roda soltar-se. Isto poderá causar um acidente.
- Nunca utilize óleo ou graxa nos prisioneiros ou porcas da roda. Isto poderá fazer as porcas da roda tornarem-se frouxas.

1. Limpe quaisquer vestígios de barro ou sujeira da superfície entre a roda e o cubo.
2. Cuidadosamente, instale a roda e a cobertura da roda\*; em seguida, aperte as porcas da roda com os dedos.
3. Com a chave de roda, aperte as porcas alternada e uniformemente, na sequência mostrada (1, 4, 2, 5, 3, 6).
4. Abaixue o veículo lentamente, até que o pneu toque no piso.
5. Aperte as porcas de roda firmemente na sequência, utilizando a chave de roda, conforme mostrado na figura.
6. Abaixue completamente o veículo.

Aperte as porcas de roda o mais rapidamente possível, de acordo com o torque especificado, utilizando um torquímetro.

Torque de aperto da porca da roda: 133 N.m (98 lbf.pé)

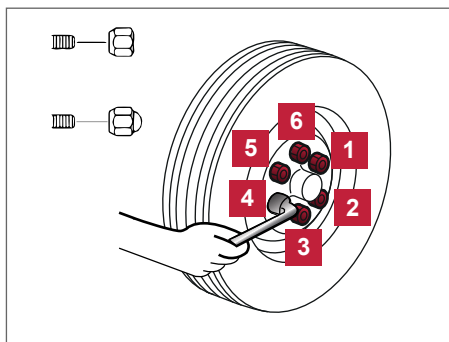

### **⚠ ATENÇÃO**

- Reaperte as porcas de roda após o veículo ter trafegado 1.000 km (também nos casos de pneu furado, etc.).
- As porcas das rodas devem ser mantidas apertadas sempre de acordo com as especificações. Recomenda-se que as porcas das rodas sejam apertadas de acordo com as especificações a cada intervalo de lubrificação.
- Calibre o pneu para a pressão recomendada com o pneu FRIO.

**Pressão com o pneu FRIO:**

Após o veículo permanecer parado por 3 horas ou mais, ou tendo sido dirigido menos que 1,6 km.

As pressões com o pneu FRIO são mostradas na etiqueta fixada na coluna central da porta do motorista. Consulte: [Pressão dos pneus 9-6](#)

**Modelos com TPMS\*:** Após ajustar a pressão com o pneu FRIO, o valor de pressão mostrado no display de informações pode ser maior que a pressão com o pneu FRIO após ter trafegado mais de 1,6 km. Isso ocorre porque a pressão do pneu aumenta conforme a sua temperatura aumenta. Isto não indica uma falha do sistema.

**GUARDANDO O PNEU E AS FERRAMENTAS****⚠️ ATENÇÃO**

**Certifique-se sempre de que o pneu reserva (conjunto sobressalente de uso temporário) e o macaco sejam afixados com segurança após o uso. Caso não sejam adequadamente afixados, estes itens poderão se deslocar, atingindo o(s) ocupante(s) do veículo em uma frenagem brusca ou em caso de acidente.**

Guarde o pneu sobressalente, o macaco e as ferramentas corretamente no veículo, na área especificada para armazenamento.

Para reinstalar o pneu, insira a corrente na roda. Certifique-se de que o espaçador de borracha esteja centralizado na roda antes de levantar. Utilize a haste montada e gire lentamente o guincho no sentido horário para levantar a roda no veículo.

**⚠️ ATENÇÃO**

- A não utilização do espaçador pode fazer com que a corrente fique emperrada na porca da roda.
- O espaçador deverá ser inspecionado e/ou substituído a cada seis anos em uma concessionária Nissan.

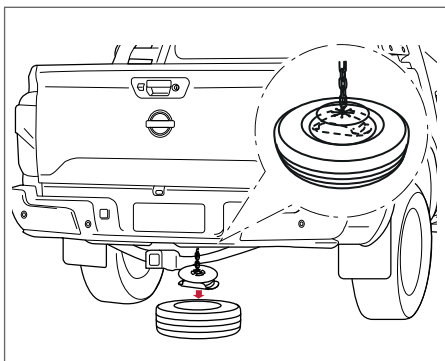

1. Certifique-se de que a placa de levantamento **1** esteja centralizada na roda sobressalente, conforme a ilustração.
2. Gire a haste do macaco no sentido horário para suspender a roda sobressalente. Certifique-se de que a corrente **2** passe através do furo central.

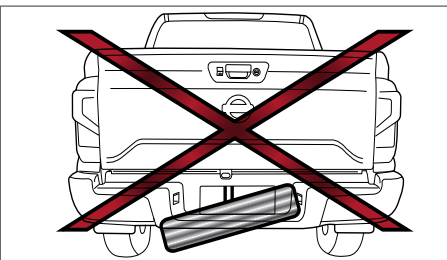
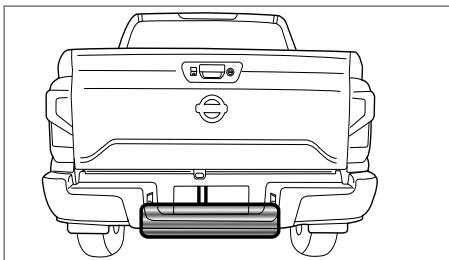
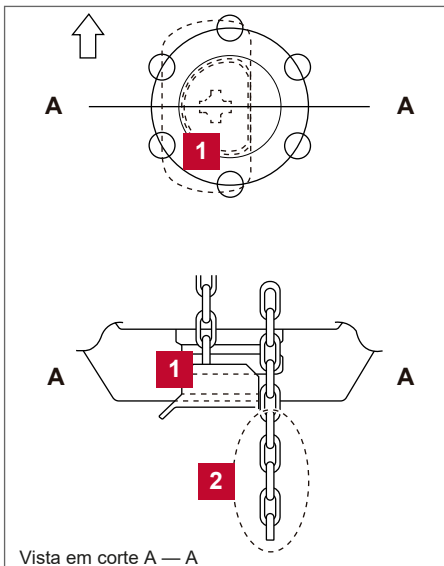

### CUIDADO

- Ao armazenar a roda, certifique-se de montá-la horizontalmente. Fixar a roda em posição inclinada, como ilustrado, pode causar folga e a roda poderá soltar durante a condução. Abaixar a roda no chão novamente, e certifique-se de que a placa de levantamento esteja ajustada adequadamente. Segure a roda novamente e certifique-se de que a roda seja mantida horizontalmente e então, armazene-a.
- Certifique-se de centralizar a placa de suspensão do pneu reserva na roda, em seguida, levante o pneu reserva.
- O pneu reserva foi projetado para uso somente em emergência. O uso inadequado do pneu reserva pode ocasionar a perda de controle do veículo, provocar acidentes que podem resultar em ferimentos graves.
- Após o reparo, reinstale o pneu substituído o mais breve possível, evitando o uso continuado do pneu reserva.
- Não instale o pneu reserva se estiver deformado, danificado ou apresentar indícios de desgaste.
- Se precisar conduzir o veículo utilizando o pneu reserva, dirija o veículo com prudência, nunca ultrapassando a velocidade de 80 km/h.
- Nunca utilize mais do que um pneu reserva ao mesmo tempo.
- Mantenha o pneu reserva sempre calibrado, seguindo a recomendação de pressão máxima recomendada neste manual. Consulte: [Pressão dos pneus 9-6](#)

## PARTIDA AUXILIAR

**⚠️ ATENÇÃO**

- Feita de forma incorreta, a partida com bateria auxiliar pode provocar uma explosão, causando ferimentos graves ou fatais. Poderá também resultar em danos ao veículo. Certifique-se de observar as instruções contidas neste capítulo.
- O gás hidrogênio (explosivo) está sempre presente nas proximidades das baterias. Mantenha as chamas e faíscas longe da bateria.
- Sempre que trabalhar perto ou com uma bateria, utilize uma proteção para os olhos (óculos ou protetores industriais de segurança) e retire anéis, pulseiras ou qualquer outro tipo de joia.
- Nunca fique debruçado sobre a bateria, enquanto estiver fazendo o procedimento de partida com a bateria auxiliar.
- Não permita o contato do líquido da bateria com os olhos, pele, roupas ou partes pintadas do veículo. O eletrólito de bateria é uma solução corrosiva de ácido sulfúrico, que pode causar queimaduras graves. Se o líquido entrar em contato com alguma coisa, lave imediatamente com água abundante.
- Mantenha as baterias longe do alcance das crianças. Deve-se usar uma bateria auxiliar com capacidade de 12 volts. O veículo poderá ser danificado, caso seja utilizada uma bateria com especificação incorreta.
- Nunca tente dar partida com uma bateria congelada. A bateria poderá explodir e provocar ferimentos graves.

1. Prepare o veículo **A** com a bateria auxiliar, para o veículo ao qual será fornecida a partida auxiliar **B**.

**⚠️ CUIDADO**

Não permita que os veículos se encostem.

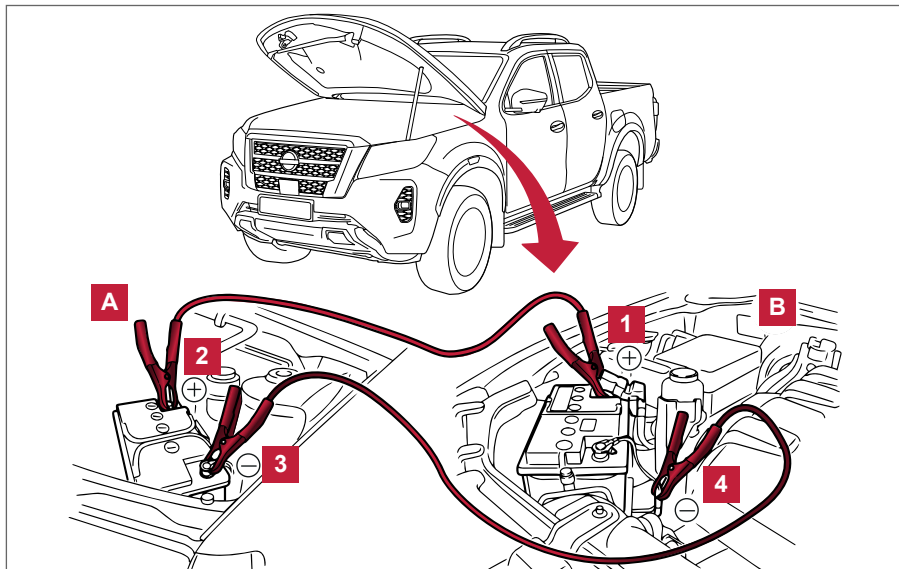

2. Acione o freio de estacionamento.
3. Posicione a alavanca da transmissão em N (Neutro) [transmissão manual] ou em P (Park) [transmissão automática].
4. Desligue todos os acessórios elétricos desnecessários (faróis, luzes de advertência, etc.).
5. Assegure-se de que o interruptor de ignição do veículo onde será feita a partida auxiliar esteja na posição LOCK.
6. Abra o capô. Consulte: **Capô 3-15**
7. Conecte os cabos auxiliares na sequência ( **1** → **2** → **3** → **4** ), conforme ilustrado.
8. Ligue o motor do outro veículo **A** e deixe-o funcionar por alguns minutos. Mantenha a rotação do motor em aproximadamente 2000 rpm.

### CUIDADO

- Conecte sempre o cabo positivo + com o cabo positivo + e o cabo negativo - com um ponto de terra da carroçaria (por exemplo, suporte de levantamento do motor, etc. e não com a bateria).
- Uma conexão incorreta poderá resultar em danos no sistema de carga.
- Certifique-se de que não haja nenhum contato entre o conector do cabo de partida auxiliar positivo com o veículo, ou com o cabo negativo durante a conexão e desconexão.

9. Ligue o motor do seu veículo **B** da maneira convencional.
10. Após dar partida ao motor de seu veículo, desconecte cuidadosamente o cabo negativo e a seguir o cabo positivo, na sequência inversa ( **4** → **3** → **2** → **1** ).
11. Feche o capô.

### CUIDADO

Não acione o motor de partida por mais de 10 segundos. Se o motor não ligar rapidamente, desligue a chave e aguarde pelo menos 10 segundos antes de tentar novamente.

## EMPURRANDO O VEÍCULO PARA DAR A PARTIDA

### CUIDADO

- Em modelos equipados com transmissão automática, não é possível dar partida empurrando o veículo. Isto poderá danificar a transmissão e o catalisador de três vias.
- Nunca dê a partida quando o veículo estiver sendo rebocado. Quando o motor entrar em funcionamento, o veículo poderá se mover e colidir com o veículo que está executando o reboque.

## SUPERAQUECIMENTO DO MOTOR

### ATENÇÃO

- Não continue dirigindo o veículo caso haja superaquecimento do motor. Isto poderá causar um incêndio.
- Nunca abra o capô, caso haja formação de vapor.
- Nunca remova a tampa do radiador ou a tampa do reservatório do líquido de arrefecimento, enquanto o motor estiver quente. Caso isto seja feito, a água quente sob pressão irá ser expelida com força, levando a possíveis queimaduras ou ferimentos graves.
- Caso haja saída de vapor ou líquido de arrefecimento do motor, mantenha-se distante para evitar ferimentos. O ventilador de arrefecimento do motor começará a funcionar a qualquer momento, caso a temperatura do líquido de arrefecimento ultrapasse o valor pré-determinado.
- Tome cuidado, a fim de evitar que as suas mãos, cabelos, joias ou roupas, sejam atingidos pelo ventilador, ou ainda pelas correias de acionamento de acessórios.

Caso o motor do veículo esteja superaquecido (mostrado pelo indicador de temperatura do líquido de arrefecimento do motor), ou caso você note uma falta de potência do motor, ruídos anormais, etc., observe os seguintes procedimentos:

1. Conduza o veículo para fora da pista em segurança.
2. Ligue as luzes de emergência.
3. Aplique o freio de estacionamento.
4. Posicione a alavanca em N (neutro) [transmissão mecânica], mova a alavanca seletora para a posição P (Park) [transmissão automática]. **NÃO DESLIGUE O MOTOR.**
5. Desligue o sistema do ar-condicionado.
6. Abra todos os vidros.
7. Ajuste o controle de temperatura do aquecedor ou ar-condicionado para a posição quente máximo e o controle do ventilador para a velocidade máxima.
8. Saia do veículo.
9. Inspeção visualmente e ouça se o vapor ou líquido de arrefecimento ainda estão saindo do radiador, antes de abrir o capô. Espere até que todo o vapor ou líquido de arrefecimento não mais seja percebido, antes de continuar.
10. Abra o capô.
11. Verifique visualmente se o ventilador do radiador está funcionando.
12. Caso o superaquecimento tenha sido causado em virtude de o veículo ter sido conduzido em um longo acive durante um dia quente, mantenha o motor funcionando em marcha lenta acelerada (aproximadamente 1500 rpm), até que o indicador de temperatura retorne ao normal.
13. Inspeção visualmente o radiador e as respectivas mangueiras quanto a vazamentos.



### ATENÇÃO

**Caso haja vazamento de líquido de arrefecimento, a correia de acionamento de acessório do ventilador está quebrada ou frouxa, ou ainda caso o ventilador de arrefecimento não esteja funcionando, desligue o motor.**

14. Após o motor esfriar, verifique o nível do líquido do arrefecimento no reservatório, com o motor funcionando. Não abra a tampa do reservatório do líquido de arrefecimento, nem tampouco a tampa do radiador.



### ATENÇÃO

**Para evitar o risco de sofrer queimaduras, antes de remover a tampa do reservatório do líquido de arrefecimento, cubra a tampa com um pano e solte-a até o primeiro estágio para permitir a saída do vapor.**

15. Se o nível do líquido de arrefecimento estiver baixo, remova a tampa do reservatório e abasteça vagarosamente com líquido de arrefecimento do motor. Após abastecer até o nível máximo, instale a tampa do reservatório.
16. Feche o capô do motor.

O veículo deverá ser inspecionado e/ou reparado em uma concessionária Nissan.

## REBOQUE DO VEÍCULO

Ao rebocar o seu veículo, as leis locais sobre reboque devem ser observadas. Equipamentos de reboque inadequados poderão danificar o seu veículo. Para assegurar-se quanto ao reboque adequado e evitar danos acidentais ao seu veículo, a Nissan recomenda que você utilize o serviço de uma empresa especializada. É aconselhável que o operador leia e siga as seguintes instruções:

## ⚠️ ATENÇÃO

- Nunca permita que nenhum passageiro permaneça no interior de um veículo que está sendo rebocado.
- Nunca fique embaixo de um veículo levantado pelo guincho do caminhão reboque.

### PRECAUÇÕES AO EFETUAR O REBOQUE

- Ao rebocar, certifique-se de que a transmissão, eixos, sistema de direção e conjunto motriz estejam em boas condições. Se algum destes itens estiver danificado, será necessário utilizar uma base com rodízios.
- Sempre que rebocar o veículo, certifique-se de prendê-lo firmemente com correntes de segurança.

### REBOQUE RECOMENDADO PELA NISSAN

A Nissan recomenda que o veículo seja rebocado de acordo com o tipo do conjunto motriz. Veja os diagramas neste capítulo para garantir que o seu veículo seja rebocado adequadamente.

#### Modelos com tração nas quatro rodas (transmissão automática)

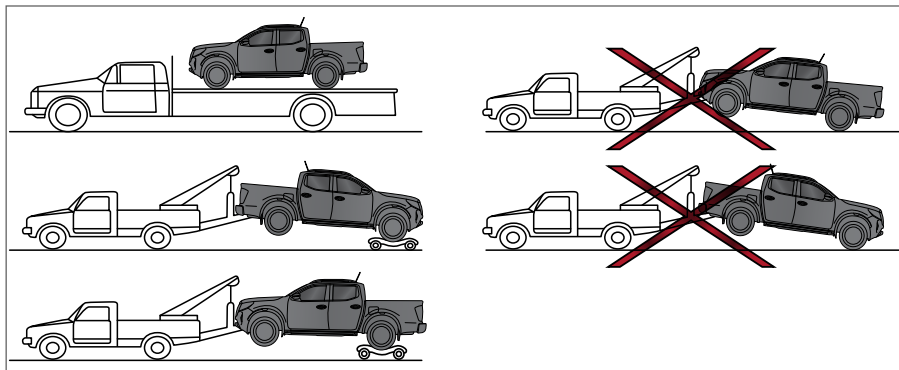

A Nissan recomenda que carrinhos de reboque sejam utilizados ao rebocar o seu veículo ou colocar o veículo em um caminhão com plataforma, como ilustrado.

## ⚠️ CUIDADO

Nunca reboque modelos 4WD com qualquer roda no chão, pois isto poderá provocar danos graves e bastante caros à caixa de transferência e à transmissão.

- Ao efetuar o reboque com as rodas dianteiras apoiadas em carrinhos de reboque:
- Coloque o interruptor de ignição na posição OFF, e mantenha o volante de direção na posição reta com uma corda ou dispositivo similar. Nunca trave o volante de direção colocando o interruptor de ignição na posição LOCK. Isso pode danificar o mecanismo de travamento do volante de direção.

#### Modelos com tração nas quatro rodas e duas rodas (transmissão manual)

Se for necessário utilizar um caminhão reboque com guincho atrás, coloque a alavanca seletora em N (Neutro).

**Para modelos com tração nas quatro rodas:** Sempre reboque o veículo com o seletor de tração (4WD) na posição 2WD.

Quando rebocar o veículo, nunca exceda a velocidade de 97 km/h.



Após rebocar o veículo por 800 km, dê partida ao motor e deixe-o em marcha lenta por 2 minutos, com a alavanca seletora em N (Neutro). Se o motor não for deixado em marcha lenta após rebocar por 805 km, as partes internas da transmissão poderão ser danificadas.

### CUIDADO

Se as instruções a seguir não forem seguidas, a transmissão poderá sofrer sérios danos.

- Se um modelo com transmissão manual tiver que ser rebocado com as rodas traseiras no chão (sem fazer o uso de carrinho de reboque) ou com as quatro rodas no chão:
  - Sempre libere o freio de estacionamento.
  - Mova a alavanca seletora para a posição N (Neutro).
- Observe a velocidade restrita de reboque e a distância para modelos com transmissão manual apenas:
  - Velocidade: Inferior a 97 km/h.
  - Distância: Menos de 805 km.

Quando rebocar por longas distâncias ou velocidades excedendo a 97 km/h, remova o eixo de propulsão antes de rebocar, para evitar danos à transmissão. Para mais informações, vá até uma concessionária Nissan.

### Modelos com tração nas duas rodas (transmissão automática)

A Nissan recomenda que o veículo seja rebocado com as rodas traseiras fora do chão ou em um caminhão com plataforma.

### CUIDADO

- Nunca reboque modelos com transmissão automática com as rodas traseiras ou as quatro rodas no chão (para frente ou para trás), pois isto poderá provocar danos graves e bastante caros à transmissão. Se for necessário rebocar o veículo com as rodas dianteiras levantadas, sempre utilize carrinhos de reboque sob as rodas traseiras.
- Quando rebocar modelos com transmissão automática com as rodas dianteiras no chão ou em carrinhos de reboque:
  - Coloque o interruptor de ignição na posição OFF, e mantenha o volante de direção na posição reta com uma corda ou dispositivo similar. Nunca trave o volante de direção colocando o interruptor de ignição na posição LOCK. Isso pode danificar o mecanismo de travamento do volante de direção.

### RECUPERANDO O VEÍCULO (liberando um veículo atolado)

Há duas opções para recuperar um veículo atolado: puxando e balançando. Para informações adicionais relacionadas a estas opções, consulte as informações a seguir.

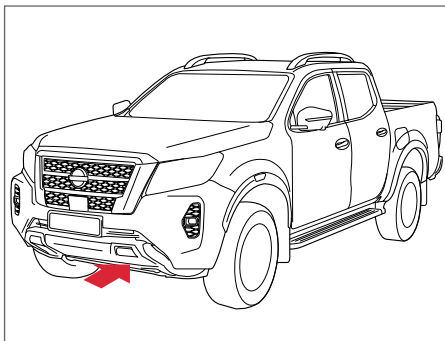

Gancho de reboque dianteiro

## Puxando um veículo atolado

### ⚠️ ATENÇÃO

Para evitar danos ao veículo, lesões corporais graves ou morte ao recuperar um veículo atolado, observe as seguintes orientações.

- Contate um serviço de reboque profissional para recuperar o veículo se você tiver qualquer dúvida sobre o procedimento de recuperação.
- Fixe dispositivos de recuperação somente na estrutura principal do veículo ou nos ganchos de reboque.
- Não utilize cinta de amarração para rebocar ou liberar um veículo atolado.
- Utilize somente dispositivos projetados para recuperação de veículos e siga as instruções do fabricante.
- Sempre puxe o dispositivo de recuperação em linha reta com relação à frente do veículo. Nunca puxe em ângulo.
- Instale os dispositivos de recuperação de forma que não encoste em nenhuma parte do veículo, exceto os pontos de fixação.

Caso o seu veículo esteja atolado em areia, neve, lama, etc. use uma cinta ou outro equipamento específico para este fim. Sempre siga as instruções do fabricante do dispositivo de recuperação.

**NOTA:** Não utilize cinta de amarração para rebocar ou liberar um veículo atolado.

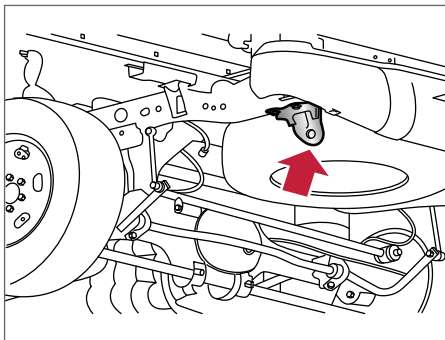

Gancho de reboque traseiro

## Balançando um veículo atolado

### ⚠️ ATENÇÃO

- Mantenha distância do veículo atolado.
- Não permita que os pneus patinem em alta rotação. Isto poderá causar a explosão dos pneus, resultando em ferimentos graves. As peças do seu veículo podem também superaquecer e serem danificadas.

Caso o seu veículo esteja atolado em areia, neve, lama etc., siga os seguintes procedimentos:

1. Desligue o sistema de controle eletrônico de estabilidade (VDC).
2. Certifique-se de que as áreas a frente e atrás do veículo estejam livres de obstruções.
3. Gire o volante de direção para a direita e para a esquerda para limpar a área ao redor dos pneus dianteiros.
4. Balance lentamente o veículo para frente e para trás.
  - Engate a marcha a ré e para frente, entre R (ré) e D (drive) (modelos com transmissão automática) ou a 1ª marcha e R (ré) (modelos com transmissão manual).
  - Acelere o mínimo possível para manter o movimento de balanço.
  - Solte o pedal do acelerador antes de engatar entre R (ré) e D (drive) (modelos com transmissão automática) ou a 1ª marcha e R (ré) (modelos com transmissão manual).
  - Não gire os pneus acima de 55 km/h.
5. Caso o veículo não possa ser liberado após algumas tentativas, entre em contato com um serviço de reboque profissional para remover o veículo. Mantenha distância do veículo atolado.

# APARÊNCIA E CUIDADOS

# 7

Limpeza externa.....	7-2
Lavagem .....	7-2
Emblemas, listras ou adesivos (se equipado).....	7-2
Aplicação de cera.....	7-3
Remoção de manchas .....	7-3
Parte inferior do veículo .....	7-3
Vidros .....	7-3
Rodas de liga leve.....	7-3
Estribos laterais.....	7-4
Peças cromadas .....	7-4
Limpa-pneus .....	7-4
Limpeza interna.....	7-4
Odorizadores de ambiente.....	7-5
Tapetes.....	7-5
Cintos de segurança .....	7-6
Proteção contra corrosão .....	7-6
Fatores mais comuns para a corrosão do veículo .....	7-6
Fatores ambientais que influenciam no índice de corrosão.....	7-6
Para proteger o seu veículo contra a corrosão.....	7-6
Abastecimento de dispensers (veículos com protetor de caçamba termoplástico).....	7-7

## LIMPEZA EXTERNA

Para manter a boa aparência do seu veículo, é muito importante que você tome certos cuidados. Para proteger as superfícies pintadas, lave o seu veículo o mais breve possível:

- Após uma chuva, para evitar possíveis danos decorrentes de chuvas ácidas.
- Após conduzir em estradas litorâneas.
- Quando fuligem, dejetos de pássaros, seiva de árvores, insetos ou partículas metálicas caírem na pintura.
- Quando houver acúmulo de lama ou poeira na superfície.

Sempre que possível, guarde ou estacione o seu veículo dentro da garagem ou sob uma área coberta.

Quando for preciso estacionar o veículo em área externa, estacione em uma área sombreada ou proteja o veículo com uma capa.

**Tome cuidado para não riscar a pintura ao colocar ou remover a capa.**

## LAVAGEM

Remova a sujeira, lavando a superfície com água abundante e uma esponja molhada. Lave o veículo completamente usando sabão neutro, detergente especial para veículos ou detergente para lavar louças de uso geral misturado com água limpa e morna (nunca quente).

### CUIDADO

- **Quando lavar o veículo usando uma lavadora de alta pressão, não direcione o jato de água sob pressão nos sensores de estacionamento (sonar). Isto poderá causar o mau funcionamento dos sensores de estacionamento (sonar).**
- **Não use serviços de lava-rápidos que utilizem ácido no detergente. Alguns lava-rápidos, especialmente aqueles que não utilizam escovas, usam algum ácido para a limpeza. O ácido pode reagir com alguns componentes plásticos do veículo, causando rachaduras. Isto poderá afetar a aparência, bem como provocar o funcionamento inadequado dos mesmos. Sempre verifique o lava-rápido para confirmar se não está sendo utilizado nenhum ácido.**
- **Nunca use sabão de limpeza, detergentes químicos fortes, gasolina ou solventes.**
- **Não lave o veículo sob a luz solar ou enquanto a carroceria estiver quente, pois a pintura poderá ficar manchada.**
- **Evite utilizar panos ásperos ou muito felpudos, como luvas de lavagem. Deve-se ter cuidado ao remover sujeira incrustada ou outras substâncias estranhas, para que a superfície não seja riscada ou danificada.**

Enxágue o veículo completamente com água limpa em abundância.

Os flanges internos, uniões e vincos das portas, região do vidro traseiro e capô do motor são particularmente vulneráveis aos efeitos do sal da estrada. Portanto, estas áreas devem ser limpas regularmente. Tome cuidado para que os furos de drenagem na parte inferior das portas estejam sempre desobstruídos. Pulverize água debaixo da carroceria e nas caixas das rodas para remover a sujeira impregnada.

Pode ser utilizado um pedaço de camurça para secar o veículo e evitar manchas de água.

## EMBLEMAS, LISTRAS OU ADESIVOS (se equipado)

Para manter o brilho anodizado premium de emblemas, adesivos e listras personalizadas do veículo, observe os cuidados a seguir:

- Lave manualmente a superfície usando uma esponja e detergente neutro.
- Não utilize lava-rápido automático.
- Não utilize produtos químicos (abrasivos, polimento, gasolina, cera, solventes, etc.)
- Lave o veículo o mais breve possível para remover insetos, dejetos de pássaros, seiva de árvores, fuligem ou partículas metálicas quando caírem na pintura.

- O brilho anodizado pode se deteriorar se for tocado com as mãos ou marcado por óleo na estrada (por exemplo: piche, etc.). Remova quaisquer sujeiras da pintura do veículo com um pano de microfibra e água em abundância.
- Evite estacionar o veículo debaixo de árvores e remova qualquer seiva o mais breve possível.
- Lave cuidadosamente os adesivos utilizando uma esponja limpa. Não utilize jatos de água.

## APLICAÇÃO DE CERA

A aplicação regular de cera protege as superfícies pintadas e ajuda a manter a aparência nova do veículo. O polimento é recomendado para a remoção de resíduos de cera e evitar uma aparência gasta pela exposição ao clima antes de uma nova aplicação de cera.

Uma concessionária Nissan pode ajudá-lo a escolher os produtos adequados.

- Sempre aplique cera em seu veículo depois de uma lavagem completa. Siga as instruções fornecidas na embalagem do produto.
- Não use ceras que contenham abrasivos, componentes cortantes ou de limpeza que possam danificar a pintura.

O polimento à máquina ou polimento agressivo sobre a camada de base ou acabamento com camada transparente pode tirar o brilho da pintura ou deixar marcas circulares.

## REMOÇÃO DE MANCHAS

Remova as manchas de piche e óleo, poeira industrial, dejetos de pássaros, insetos e seiva de árvores o mais rápido possível das superfícies pintadas, a fim de que sejam evitados danos e manchas permanentes. Produtos especiais de limpeza estão disponíveis em sua concessionária Nissan, ou em lojas de acessórios automotivos.

## PARTE INFERIOR DO VEÍCULO

Em áreas onde o sal é utilizado durante o inverno, é necessário limpar a parte inferior do veículo regularmente, de maneira a evitar o acúmulo de sujeira e sal e a aceleração da corrosão na suspensão e na parte inferior do veículo. Antes do período de inverno, e novamente na primavera, o acabamento na pintura deve ser inspecionado e, se necessário, deve ser aplicado um novo tratamento.

## VIDROS

Utilize limpa-vidros para remover a película de fuligem e a poeira das superfícies dos vidros. É normal que os vidros do veículo fiquem cobertos por uma película de poeira após ficar estacionado sob o sol quente. Um limpa-vidros e um pano macio removerão esta película facilmente.

### CUIDADO

**Ao limpar a parte interna dos vidros, não use ferramentas pontiagudas, detergentes abrasivos ou detergentes desinfetantes à base de cloro. Eles poderão danificar os condutores elétricos, elementos da antena do rádio ou elementos do desembaçador do vidro traseiro.**

## RODAS DE LIGA LEVE

Lave as rodas regularmente com uma esponja umedecida em uma solução de sabão neutro, principalmente nos meses de inverno, em áreas onde as estradas sejam salpicadas com sal. Caso não seja removido, o sal nas estradas pode descolorir as rodas.

** CUIDADO**

Siga as instruções a seguir para evitar manchas ou descoloração das rodas:

- Não use um produto de limpeza com alto conteúdo de ácidos fortes ou conteúdos alcalinos para limpar as rodas.
- Não aplique produtos de limpeza para rodas quando estas estiverem quentes. A temperatura deve ser igual à temperatura ambiente.
- Enxágue a roda para remover completamente o produto de limpeza dentro de 15 minutos após a aplicação.

**ESTRIBOS LATERAIS**** CUIDADO**

Siga as instruções a seguir para limpar os estribos laterais:

- Não use um produto de limpeza com alto conteúdo de ácidos fortes ou conteúdos alcalinos para limpar os estribos laterais. A utilização destes produtos de limpeza pode danificar a superfície do estribo lateral.
- Enxágue o estribo lateral para remover completamente o produto de limpeza dentro de 15 minutos após a aplicação.

**PEÇAS CROMADAS**

Limpe regularmente as peças cromadas com polidor de cromados não abrasivo, para manter o brilho.

**LIMPA-PNEUS**

A Nissan não recomenda o uso de limpa-pneus. Os fabricantes de pneus aplicam um revestimento aos pneus que ajudam a reduzir a descoloração da borracha. Caso o limpa-pneus seja aplicado nos pneus, pode haver uma reação química com o revestimento e a formação de um composto. Este composto poderá soltar do pneu durante a condução do veículo e manchar a sua pintura.

Caso você opte pelo uso de um limpa-pneus, siga as seguintes instruções:

- Utilize um limpa-pneus à base de água. Seu revestimento sobre o pneu dissolve-se com maior facilidade do que um limpa-pneus à base de óleo.
- Aplique uma leve camada de limpa-pneus, evitando assim a penetração na banda de rodagem/ranhuras do pneu (onde seria difícil sua remoção).
- Limpe o excesso de limpa-pneus utilizando uma toalha seca. Certifique-se de que o limpa-pneus seja completamente removido da banda de rodagem/ranhuras do pneu.
- Permita que o limpa-pneus seque de acordo com as recomendações do fabricante.

**LIMPEZA INTERNA**

Remova, ocasionalmente, a poeira solta no acabamento interno, peças plásticas e bancos utilizando um aspirador de pó ou escova de cerdas macia. Limpe as superfícies de vinil e couro com um pano limpo e macio, umedecido em uma solução de sabão neutro e, a seguir, limpe-as com um pano macio e seco.

Cuidados regulares e limpeza são necessários para manter a aparência do couro.

Antes de utilizar um impermeabilizante de tecidos, leia as instruções do fabricante. Alguns impermeabilizantes de tecidos contêm produtos químicos que podem manchar ou descolorir o tecido dos bancos.

Utilize um pano macio umedecido em água para limpar as lentes dos medidores e indicadores do painel de instrumentos.

## CUIDADO

- Nunca use gasolina, thinner ou qualquer produto similar.
- Pequenas partículas de sujeira podem ser abrasivas, podendo danificar as superfícies do couro, desta forma, devem ser removidas imediatamente. Não use sabão em pasta, ceras automotivas, polidores, óleos, fluidos de limpeza, solventes, detergentes ou limpadores à base de amônia, pois eles poderão danificar o acabamento natural do couro.
- Nunca use protetores de tecido que não sejam recomendados pelo fabricante.
- Nunca use produtos de limpeza nas lentes de vidro ou plástico dos instrumentos e medidores do painel. Isto poderá danificar a cobertura das lentes.

## ODORIZADORES DE AMBIENTE

A maioria dos odorizadores de ambiente usam solvente que pode afetar a parte interna do veículo. Caso você use odorizador de ambiente, siga as seguintes precauções:

- Os odorizadores de ambiente do tipo suspenso podem causar descoloração permanente quando eles entrarem em contato com as superfícies da parte interna do veículo. Coloque o odorizador de ambiente em um local que permita pendurar livremente e não entre em contato com a superfície interna do veículo.
- Os odorizadores do tipo líquido são tipicamente usados nos difusores de ar. Estes produtos podem causar danos imediatos e a descoloração quando derramados nas superfícies do interior do veículo.

Leia com cuidado e siga as instruções do fabricante antes de usar os odorizadores de ambiente.

## TAPETES

### ATENÇÃO

Para evitar interferência na operação dos pedais que pode resultar em colisão e ferimentos:

- **NUNCA** coloque um tapete sobre outro tapete na posição do lado do motorista.
- Use somente os tapetes genuínos Nissan projetados especificamente para o seu modelo de veículo. Consulte a sua concessionária Nissan para mais informações.
- Posicione os tapetes adequadamente na região do assoalho usando o apoio para posicionamento do tapete. Consulte: [Apoio para o posicionamento do tapete \(somente no lado do motorista\) 7-5](#).

A utilização de tapetes genuínos Nissan prolonga a vida útil do carpete de seu veículo e facilita a limpeza do interior. Os tapetes devem ser mantidos limpos e substituídos se excessivamente gastos.

### Apoio para o posicionamento do tapete (somente no lado do motorista)

Este veículo inclui apoio para o tapete que atua como auxílio para posicionar o tapete. Os tapetes genuínos Nissan foram projetados especialmente para cada modelo de veículo. O tapete do lado do motorista dispõe de um ilhó incorporado. Posicione o tapete, instalando o gancho de suporte do tapete pelo orifício do ilhó, enquanto centraliza o tapete na região do piso. Faça inspeções periódicas para certificar-se de que os tapetes estejam adequadamente posicionados.

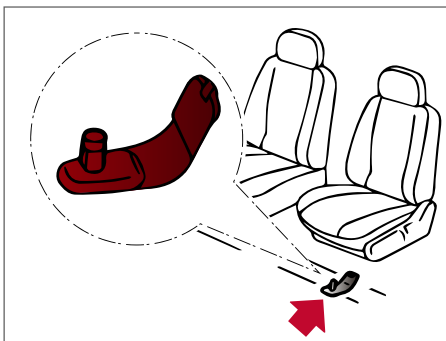

## CINTOS DE SEGURANÇA

Os cintos de segurança podem ser limpos passando-se uma esponja umedecida em solução de sabão neutro. Deixe que os cintos sequem completamente à sombra antes de usá-los novamente. Consulte: [Manutenção do cinto de segurança 1-17](#)

### ATENÇÃO

**Não permita que os cintos de segurança molhados sejam retraídos no retrator. NUNCA use alvejantes, removedores, tinturas ou solventes químicos, pois estes materiais podem enfraquecer as cintas do cinto de segurança.**

## PROTEÇÃO CONTRA CORROSÃO

### FATORES MAIS COMUNS PARA A CORROSÃO DO VEÍCULO

- O acúmulo de sujeira e fragmentos retidos pela umidade nas cavidades, cantos e outras áreas da carroceria.
- Danos à pintura e outras proteções superficiais causados por pedregulhos e pedaços de pedra e por pequenos acidentes de trânsito.

### FATORES AMBIENTAIS QUE INFLUENCIAM NO ÍNDICE DE CORROSÃO

#### Umidade

O acúmulo de areia, poeira e água nas partes inferiores da carroceria aceleram a corrosão. Coberturas de piso molhadas não secarão completamente no interior do veículo e devem ser removidas para a secagem, evitando a corrosão do painel do assoalho.

#### Umidade relativa do ar

A corrosão será acelerada em regiões onde a umidade relativa do ar for mais alta, especialmente se nestas regiões, a temperatura seja muito fria, seja utilizado sal nas estradas ou o ar seja poluído.

#### Temperatura

O aumento de temperatura irá acelerar a corrosão das peças que não são bem ventiladas.

#### Poluição do ar

A poluição do ar, ou a presença de sal no ar (maresia) em regiões litorâneas, ou sal aplicado nas rodovias durante o período de inverno irão acelerar o processo de corrosão. O sal aplicado nas rodovias durante o período de inverno pode acelerar a corrosão da pintura.

### PARA PROTEGER O SEU VEÍCULO CONTRA A CORROSÃO

- Lave e encere o seu veículo para mantê-lo sempre limpo.
- Sempre inspecione os pequenos danos na pintura e repare-os o mais rápido possível.
- Mantenha desobstruídos os furos de drenagem na parte inferior das portas, para evitar o acúmulo de água.
- Verifique a parte inferior do veículo quanto ao acúmulo de areia, sujeira ou sal. Caso existam, lave-os com água o mais rápido possível.

### CUIDADO

- **Nunca remova a sujeira, areia ou outros fragmentos do interior do veículo usando uma mangueira. Remova a sujeira com um aspirador de pó ou uma vassoura.**
- **Nunca permita que água ou outros líquidos entrem em contato com os componentes eletrônicos do interior do veículo, pois isto poderá danificá-los.**



Os produtos químicos usados na superfície da estrada para remover o gelo são extremamente corrosivos. Eles aceleram a corrosão e a deterioração dos componentes da parte inferior do veículo tais como o sistema de escape, as linhas de combustível e freio, os cabos do freio, painel do assoalho e os para-lamas.

No inverno, a parte inferior do veículo deverá ser limpa periodicamente.

Quanto à proteção adicional contra ferrugem e corrosão, que poderá ser necessária em algumas áreas, consulte uma concessionária Nissan.

## ABASTECIMENTO DE DISPENSERS (VEÍCULOS COM PROTETOR DE CAÇAMBA TERMOPLÁSTICO)

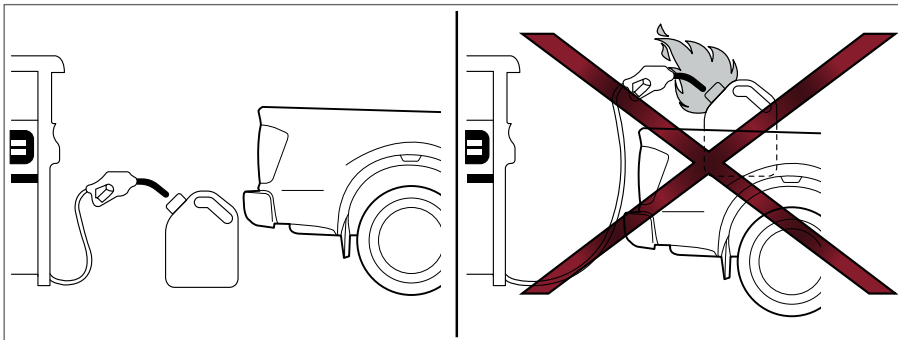

### CUIDADO

- Não abasteça dispensers, com combustível, na caçamba.
- Caso esta recomendação não seja seguida poderá haver risco de incêndio devido a descarga eletrostática do protetor de caçamba em relação ao dispenser em contato com o combustível.

# MANUTENÇÃO E FAÇA VOCÊ MESMO



Requisitos de manutenção .....	8-3
Manutenção programada .....	8-3
Manutenção geral .....	8-3
Onde efetuar o serviço .....	8-3
Explicações sobre os itens de manutenção geral .....	8-4
Precauções de manutenção .....	8-6
Compartimento do motor .....	8-7
Sistema de arrefecimento do motor .....	8-8
Inspeção do nível do líquido de arrefecimento do motor .....	8-8
Troca do líquido de arrefecimento do motor .....	8-9
Óleo do motor .....	8-9
Verificação do nível de óleo do motor .....	8-9
Troca de óleo do motor .....	8-10
Substituição do filtro de óleo do motor .....	8-11
Proteção ao meio ambiente .....	8-12
Tanque de ARLA32 (AdBlue) (se equipado) .....	8-12
Abastecimento do tanque de ARLA32 (AdBlue) .....	8-12
Filtro de combustível .....	8-14
Troca do filtro de combustível .....	8-14
Drenagem da água .....	8-14
Filtro de partículas de Diesel (DPF) (se equipado) .....	8-14
Regeneração automática .....	8-15
Regeneração manual .....	8-15
Fluido da transmissão automática de 7 velocidades (ATF) (se equipado) .....	8-17
Fluido da direção hidráulica .....	8-17
Freio .....	8-18
Indicadores de desgaste das pastilhas de freio .....	8-18
Inspeção do pedal de freio .....	8-18
Inspeção do freio de estacionamento .....	8-18
Servofreio .....	8-19
Fluidos do freio e da embreagem (se equipado) .....	8-19
Fluido do lavador do para-brisa .....	8-20
Reservatório do fluido do lavador de para-brisa .....	8-20
Bateria .....	8-20

Bateria do veículo.....	8-21
Partida com a bateria auxiliar.....	8-22
Sistema de controle variável de tensão .....	8-22
Substituição da bateria do controle remoto.....	8-23
Chave canivete Nissan (se equipado) .....	8-23
Chave inteligente Nissan (se equipado) .....	8-24
Correias de acionamento de acessórios .....	8-25
Filtro de ar .....	8-25
Filtro do ar-condicionado.....	8-26
Palhetas do limpador.....	8-27
Limpeza.....	8-27
Substituição.....	8-27
Fusíveis .....	8-28
Compartimento do motor .....	8-28
Compartimento de passageiros .....	8-29
Luzes.....	8-30
Faróis .....	8-30
Lâmpada da luz de estacionamento dianteira (se equipado) .....	8-32
Lâmpada da luz indicadora de direção .....	8-32
Luz indicadora de direção dianteira .....	8-32
Farol de neblina (se equipado) .....	8-32
Luzes externas e internas .....	8-33
Rodas e pneus .....	8-36
Pressão dos pneus .....	8-36
Tipos de pneus.....	8-38
Correntes para pneus .....	8-39
Trocando rodas e pneus .....	8-39
Substituição de rodas e pneus.....	8-40
Modelos equipados com sistema 4WD.....	8-41
Balanceamento de rodas .....	8-41
Cuidados com as rodas .....	8-41

## REQUISITOS DE MANUTENÇÃO

O seu novo Nissan foi projetado para necessitar o mínimo de manutenção e para ter os intervalos de manutenção maiores, economizando assim, tanto tempo quanto dinheiro. Porém, algumas manutenções regulares e do “dia-a-dia” são essenciais para manter o seu Nissan em boas condições mecânicas, assim como garantir o desempenho do motor e a emissão de gases.

### ATENÇÃO

**A correta manutenção deste veículo, de acordo com as especificações contidas no manual do proprietário, contribuirá para a redução da poluição do ar.**

É responsabilidade do proprietário assegurar-se de que as manutenções específicas e gerais estão sendo executadas.

Como proprietário do veículo, você é o único que pode garantir que o seu veículo está recebendo os cuidados de manutenção necessários.

### MANUTENÇÃO PROGRAMADA

Você deve assegurar que toda a manutenção necessária tanto os itens mandatórios quanto os opcionais de manutenção programada sejam executados no seu veículo Nissan em intervalos regulares. Consulte: [Nissan Way Assistance, Garantia e Manutenção 10-1](#).

### MANUTENÇÃO GERAL

A manutenção geral inclui aqueles itens que devem ser verificados na operação normal do “dia-a-dia” do seu veículo. Esta manutenção é essencial para o funcionamento contínuo do seu veículo. É de sua responsabilidade a execução destes procedimentos regularmente, conforme determinado.

Para efetuar as inspeções de manutenção geral, são necessárias habilidades mecânicas mínimas e algumas ferramentas automotivas de uso geral. Estas verificações e inspeções podem ser feitas por você mesmo, por um técnico qualificado ou, se você preferir, pela sua concessionária Nissan.

### ONDE EFETUAR O SERVIÇO

Se for necessário executar um serviço de manutenção ou se o veículo apresentar uma falha, os sistemas deverão ser inspecionados e corrigidos por uma concessionária Nissan.

Os técnicos da Nissan são especialistas bem treinados, que se mantêm sempre atualizados no que se refere às mais recentes informações de serviço, mediante boletins técnicos, dicas de serviço e programas de treinamento conduzidos internamente nas concessionárias. Eles são completamente qualificados para trabalhar nos veículos Nissan antes de trabalhar no seu veículo.

Você pode ter certeza de que o departamento de serviços de uma concessionária Nissan executa o melhor trabalho para atender aos requisitos de manutenção no seu veículo de forma confiável e econômica.

Durante o funcionamento geral diário do seu veículo, a manutenção geral deverá ser executada regularmente, de acordo com o estabelecido neste capítulo.

Caso você perceba ruídos anormais, vibrações ou cheiros, estes problemas deverão ser verificados em uma concessionária Nissan o mais rápido possível. Além disto, você deverá se dirigir a uma concessionária Nissan, caso você conclua que devam ser feitas as reparações necessárias.

Ao efetuar quaisquer verificações ou serviços de manutenção, observe atentamente as precauções mais adiante neste capítulo.

## EXPLICAÇÕES SOBRE OS ITENS DE MANUTENÇÃO GERAL

**Os itens a seguir que estiverem marcados com asterisco (\*), dispõem de informações adicionais mais adiante neste capítulo.**

Os itens de manutenção relacionados aqui devem ser executados regularmente, exceto se especificado de outra maneira.

### Na parte externa do veículo

#### Tampa traseira, portas e capô:

Verifique se a tampa traseira, todas as portas e o capô funcionam. Certifique-se também de que todas as travas estejam funcionando corretamente. Lubrifique as dobradiças e travas, se necessário.

Certifique-se de que a trava secundária mantém o capô fechado, quando a trava principal for liberada.

#### Luzes\*:

Certifique-se de que os faróis, luzes de freio, luzes traseiras, luzes sinalizadoras de direção e demais luzes estejam funcionando corretamente, e que estejam encaixadas firmemente em seus soquetes. Verifique ainda o alinhamento dos faróis.

#### Palhetas do limpador de para-brisa\*:

Verifique quanto a desgaste ou trincas, caso as palhetas não estejam funcionando adequadamente.

#### Pneus\*:

Verifique periodicamente a pressão dos pneus (inclusive o sobressalente), utilizando um calibrador em um posto de serviço, e faça a calibragem de acordo com a pressão especificada, se necessário. Verifique cuidadosamente quanto a danos, cortes ou desgaste excessivo.

#### Rodízio dos pneus\*:

O rodízio dos pneus deverá ser efetuado a cada 10.000 km nos veículos 2WD e a cada 5.000 km nos veículos 4WD. Os pneus dianteiros e traseiros devem ter o mesmo tamanho. Entretanto, o tempo para o rodízio dos pneus poderá variar de acordo com os seus hábitos de condução e condições da superfície da estrada.

O rodízio de pneus marcados com indicadores direcionais pode ser realizado apenas entre os pneus dianteiros e traseiros. Certifique-se de que os indicadores direcionais apontem na direção de rotação da roda após o rodízio ser concluído.

#### Componentes do transmissor do Sistema de Monitoramento da Pressão dos Pneus (TPMS) (se equipado)

Substitua o anel isolante do transmissor do TPMS, núcleo da válvula e a tampa quando os pneus forem substituídos devido a desgaste ou tempo.

#### Alinhamento e balanceamento de rodas:

Se o veículo estiver puxando para qualquer um dos lados quando você estiver dirigindo em uma estrada reta e plana, ou se você detectar desgaste desigual ou anormal nos pneus, o alinhamento das rodas pode ser necessário. Se o volante de direção ou o banco apresentar vibração nas velocidades permitidas para estrada, o balanceamento das rodas poderá ser necessário.

#### Para-brisa:

Limpe o para-brisa regularmente. Inspeção o para-brisa pelo menos a cada 6 meses quanto a trincas ou outros danos. Repare um para-brisa danificado numa oficina de reparos qualificada.

## Sob o capô e sob o veículo

Os itens de manutenção relacionados aqui devem ser periodicamente verificados, ou seja, a cada vez que você verificar o óleo do motor ou abastecer.

### Correia de acionamento de acessórios do motor\*:

Certifique-se de que a correia não esteja desfiada, desgastada, rachada ou oleosa.

### Vazamentos de fluidos:

Verifique embaixo do veículo se há vazamentos de combustível, óleo, água ou outros fluidos após o veículo permanecer parado por algum tempo. O gotejamento de água do ar-condicionado é normal após o uso. Se você observar quaisquer vazamentos ou se a presença de vapores de combustível for evidente, verifique a causa e providencie a correção imediatamente.

### Fluido do lavador do para-brisa\*:

Verifique se existe fluido suficiente no reservatório. Se necessário, complete o nível.

### Nível do líquido de arrefecimento do motor\*:

Verifique o nível do líquido de arrefecimento quando o motor estiver frio. Se necessário, complete o nível.

### Nível de óleo do motor\*:

Verifique o nível do óleo do motor após estacionar o veículo em local nivelado e desligar o motor.

### Nível dos fluidos do freio e da embreagem\*:

Para modelos com transmissão manual, assegure-se de que o nível do fluido do freio e da embreagem estejam entre as marcas "MAX" e "MIN" do reservatório.

Para modelos com transmissão automática, assegure-se de que o nível do fluido do freio esteja entre as marcas "MAX" e "MIN" do reservatório.

### Bateria\* (exceto baterias livres de manutenção):

Verifique o nível de eletrólito em cada célula. O fluido deverá estar na parte inferior do bocal de abastecimento. Os veículos operados em altas temperaturas ou condições severas requerem inspeções frequentes do nível do fluido da bateria.

### NOTA:

**Devem ser tomados cuidados para evitar situações que podem ocasionar a descarga da bateria e condições de não acionamento, como por exemplo:**

1. Instalação ou o uso extenso de acessórios eletrônicos que consomem a energia da bateria quando o motor não está ligado (carregadores de telefones, GPS, DVD players, etc.).
2. O veículo não é conduzido regularmente e/ou conduzido apenas por curtas distâncias.

**Nestes casos, a bateria pode precisar de carga para manter a sua vida útil.**

### Tubulações e nível do fluido da direção hidráulica\*:

Verifique o nível quando o fluido estiver frio com o motor desligado. Verifique as tubulações quanto a fixação adequada, vazamentos, quebras, etc.

## Dentro do veículo

Os itens de manutenção relacionados aqui devem ser verificados regularmente, ou seja, ao executar alguma manutenção periódica ou ao lavar o veículo, etc.

### Luzes de advertência e alertas sonoros:

Assegure-se de que todas as luzes de advertência / indicadoras e alarmes sonoros estejam funcionando corretamente.

**Volante de direção:**

Observe as mudanças nas condições do volante de direção, tais como folga excessiva, direção dura, ou ruídos estranhos.

**Cintos de segurança:**

Verifique se todos os componentes do sistema dos cintos de segurança (por exemplo, fivelas, fixadores, ajustes e retratores) estejam funcionando adequadamente e suavemente e se estão instalados corretamente. Verifique o tecido dos cintos quanto a cortes, desfiados, desgastes ou danos.

**Pedal do acelerador:**

Inspeccione o pedal quanto à suavidade de funcionamento e certifique-se de que o pedal não esteja preso ou necessite de esforço desigual. Mantenha o tapete afastado do pedal do acelerador.

**Freio de estacionamento\*:**

Certifique-se de que o seu veículo seja mantido com segurança, em posição em uma ladeira íngreme, apenas com o freio de estacionamento aplicado.

**Pedal de freio\*:**

Inspeccione o pedal quanto à suavidade de funcionamento e mantenha o tapete afastado do pedal.

**Limpador e lavador de para-brisa\*:**

Verifique se os limpadores e o lavador estão funcionando corretamente e se os limpadores não deixam riscos.

**Desembaçador de para-brisa:**

Verifique se o ar flui adequadamente dos difusores do desembaçador e em quantidade suficiente quando operar o aquecedor ou o ar-condicionado.

## PRECAUÇÕES DE MANUTENÇÃO

---

Ao efetuar qualquer serviço de inspeção ou manutenção em seu veículo, sempre tome cuidado para evitar acidentes graves ou danos ao veículo. Abaixo, encontram-se as precauções gerais que deverão ser estritamente observadas:

- **Estacione o veículo em um local nivelado, acione firmemente o freio de estacionamento, e bloqueie as rodas para impedir a movimentação do veículo. Para modelos equipados com transmissão manual, coloque a alavanca de mudanças na posição N (Neutro). [Para transmissão automática, coloque a alavanca seletora em P (Park)].**
- **Não execute trabalhos sob o capô do motor, enquanto o mesmo estiver quente. Desligue o motor e aguarde até esfriar.**
- **Certifique-se de colocar o interruptor de ignição na posição OFF ou LOCK.**
- **Quando o interruptor de ignição estiver na posição ON ou ACC, o ventilador de arrefecimento poderá começar a funcionar repentinamente, mesmo com o motor desligado. Para evitar ferimentos, sempre desconecte o cabo negativo da bateria antes de efetuar trabalhos próximos ao motor.**
- **Evite o contato direto com óleo do motor e o líquido de arrefecimento.**
- **Caso você necessite trabalhar com o motor ligado, mantenha suas mãos, roupas, cabelos e ferramentas longe do ventilador, das correias e de outras peças móveis.**
- **É aconselhável retirar gravata e joias, tais como, anéis, relógio, etc., antes de começar a trabalhar no veículo.**
- **Caso seja necessário fazer o motor funcionar em um ambiente fechado, tal como uma garagem, assegure-se de que há ventilação suficiente para os gases de escapamento.**

- Nunca fique debaixo de um veículo enquanto estiver erguido pelo macaco. Se for necessário trabalhar embaixo do veículo, utilize um suporte para suspendê-lo seguramente.
- Mantenha cigarros, chamas ou faíscas longe do combustível e da bateria.
- Nunca conecte ou desconecte a bateria, ou qualquer conector de componente transistorizado, com a ignição ligada.
- Sempre que trabalhar em seu veículo use protetor ocular.
- Nunca deixe conectores de chicotes relacionados ao motor ou transmissão desconectados com o interruptor de ignição na posição ON.
- O não cumprimento destes ou de outros cuidados básicos pode causar ferimentos graves ou danos ao seu veículo.
- Descartar de maneira imprópria o óleo do motor e/ou outros fluidos pode prejudicar o meio ambiente. Siga sempre as regulamentações ambientais para o descarte dos fluidos do veículo.

Este capítulo fornece a você instruções sobre serviços que são relativamente simples de serem executados pelo proprietário.

Você deve estar ciente de que serviços incompletos ou impróprios podem causar dificuldades na operação ou emissão excessiva de gases, podendo afetar a cobertura da garantia. Em caso de dúvida sobre qualquer serviço, faça-o na sua concessionária Nissan.

## COMPARTIMENTO DO MOTOR

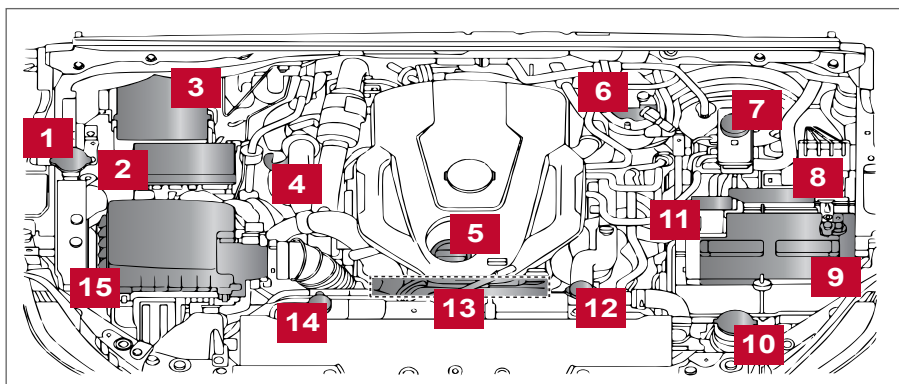

Motor a Diesel YS23DDT/DDTT (M9T)

- |   |  |
|---|--|
| 1 Reservatório do fluido do lavador do para-brisa           | 9 Bateria  |
| 2 Caixa de fusíveis   | 10 Reservatório do fluido da direção hidráulica        |
| 3 Caixa de fusíveis   | 11 Conexão fusível                                     |
| 4 Vareta de medição do nível de óleo do motor               | 12 Tampa do radiador                                   |
| 5 Tampa do bocal de abastecimento de óleo do motor          | 13 Localização da correia de acionamento de acessórios |
| 6 Filtro de combustível                                     | 14 Reservatório do líquido de arrefecimento do motor   |
| 7 Reservatório do fluido de freio e embreagem (se equipado) | 15 Filtro de ar  |
| 8 Caixa de fusíveis/conexões fusíveis                       |  |



## SISTEMA DE ARREFECIMENTO DO MOTOR

O sistema de arrefecimento do motor é abastecido na fábrica com líquido de arrefecimento do motor de alta qualidade genuíno Nissan, que proporciona proteção ao líquido de arrefecimento e anticongelante no decorrer do ano. A solução anticongelante contém inibidores de ferrugem e corrosão. Não são necessários outros aditivos para o sistema de arrefecimento do motor.

### ⚠️ ATENÇÃO

- Nunca retire a tampa do reservatório do líquido de arrefecimento do motor com o motor quente. Isto pode causar queimaduras graves, pois o líquido de arrefecimento pode espirrar pelo bocal sob alta pressão. Aguarde até que a temperatura do motor e do reservatório de expansão diminuam.
- O líquido de arrefecimento é tóxico e deve ser acondicionado cuidadosamente em recipientes rotulados e longe do alcance das crianças.

### ⚠️ CUIDADO

Nunca use qualquer aditivo para o sistema de arrefecimento tal como selante de radiador. Os aditivos podem entupir o sistema de arrefecimento e causar danos ao sistema do motor, transmissão e/ou arrefecimento.

Ao adicionar ou substituir o líquido de arrefecimento, certifique-se de utilizar somente o Líquido de Arrefecimento do Motor Genuíno Nissan ou equivalente em qualidade com a proporção de mistura adequada. Um exemplo da proporção de mistura é mostrado a seguir:

Temperatura externa abaixo de:		Líquido de arrefecimento do motor (concentrado)	Água destilada ou desmineralizada
°C	°F		
-35	-30	50%	50%

### ⚠️ CUIDADO

- O uso de outros tipos de líquidos de arrefecimento pode danificar o sistema de arrefecimento.
- O reservatório de líquido de arrefecimento do motor está equipado com uma tampa de pressão. Utilize apenas uma tampa original Nissan, quando for necessária a substituição.

## INSPEÇÃO DO NÍVEL DO LÍQUIDO DE ARREFECIMENTO DO MOTOR

Verifique o nível do líquido de arrefecimento com o motor frio. Se o nível do reservatório estiver abaixo da marca MIN, adicione líquido de arrefecimento até o nível MÁX. Se o reservatório estiver vazio, verifique o nível do líquido de arrefecimento no radiador quando o motor estiver frio. Se houver líquido insuficiente no radiador, complete o radiador até a parte superior do bocal de abastecimento com líquido de arrefecimento e, em seguida, abasteça o reservatório até o nível MÁX.

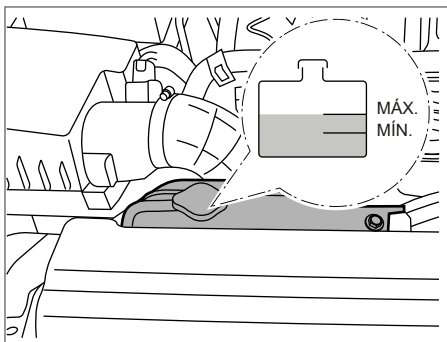

A estimativa do tempo de vida útil do líquido de arrefecimento do motor (azul) abastecido na fábrica é de aproximadamente 168.000 km ou 7 anos.

O reservatório do líquido de arrefecimento do motor está localizado no compartimento do motor. Consulte: [Compartimento do motor 8-7](#)

**⚠️ ATENÇÃO**

O fluido do sistema de arrefecimento do motor do seu veículo é preenchido dentro dos padrões de qualidade Nissan. Em hipótese alguma o nível deve ser completado com água, desmineralizada ou não, sob pena de variar a concentração do fluido. A rede de concessionárias Nissan está preparada para diagnosticar o motivo da perda de fluido, além de completá-lo com fluido genuíno, já na concentração recomendada. Contate imediatamente a rede de concessionárias Nissan, caso haja aumento da temperatura de funcionamento do motor.

**TROCA DO LÍQUIDO DE ARREFECIMENTO DO MOTOR****⚠️ CUIDADO**

- Reparos maiores no sistema de arrefecimento poderão ser efetuados numa concessionária Nissan.
- A Nissan orienta que a troca do líquido de arrefecimento do motor seja feita em uma concessionária Nissan.
- Serviços inadequados podem resultar em redução do desempenho ou superaquecimento do motor.

**⚠️ ATENÇÃO**

- Evite o risco de queimaduras. Nunca substitua o líquido de arrefecimento com o motor quente.
- Nunca remova a tampa do reservatório do líquido de arrefecimento do motor, ou a tampa do radiador, quando o motor estiver quente. Queimaduras graves poderão ser causadas pelo líquido quente expelido sob pressão.
- Evite o contato direto do fluido usado com a pele. Em caso de contato com a pele, lave totalmente a área afetada com sabonete ou sabão para as mãos tão logo seja possível.
- Mantenha o líquido de arrefecimento do motor fora do alcance de crianças e animais.

O líquido de arrefecimento do motor deve ser descartado adequadamente. Verifique os regulamentos locais.

**ÓLEO DO MOTOR****VERIFICAÇÃO DO NÍVEL DE ÓLEO DO MOTOR****⚠️ CUIDADO**

O nível de óleo deve ser verificado regularmente. O funcionamento do motor com quantidade insuficiente de óleo pode causar danos ao motor que não serão cobertos pela garantia.

1. Estacione o veículo em um local plano e aplique o freio de estacionamento.
2. Dê partida ao motor. Caso o motor esteja frio, deixe-o funcionando em marcha lenta até atingir a temperatura normal de operação.
3. Desligue o motor.
4. Aguarde pelo menos 10 minutos para que o óleo desça para o cárter.
5. Abra o capô.

6. Retire a vareta de óleo e limpe-a.
7. Recoloque-a no lugar.
8. Retire novamente a vareta de óleo e verifique o nível de óleo que deverá estar entre as marcas L e H **B**.

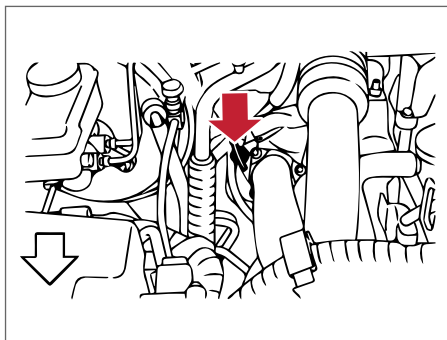

9. Caso o nível de óleo esteja abaixo da marca L **A** (nível baixo), retire a tampa do bocal de abastecimento de óleo e acrescente, aos poucos, o óleo recomendado, através da abertura. **Nunca coloque óleo além do necessário C**.
10. Verifique novamente o nível de óleo com a vareta.
11. Instale a tampa de abastecimento de óleo do motor, caso tenha removido.
12. Feche o capô.

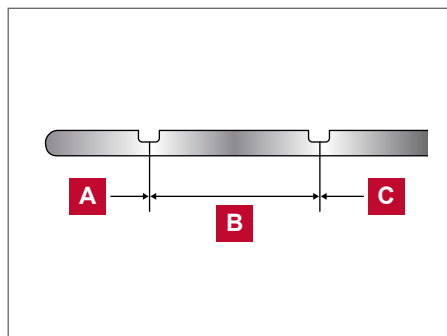

É normal acrescentar óleo entre as trocas, ou durante determinados períodos, dependendo da severidade das condições de operação.

## TROCA DE ÓLEO DO MOTOR

### **⚠️ ATENÇÃO**

- Óleo usado não deve ser jogado na terra, canais, rios, etc., deverá ser descartado em um recipiente específico. A Nissan orienta que o óleo de seu veículo seja trocado em uma concessionária Nissan.
- Tome cuidado para não se queimar, pois o óleo estará quente.
- O contato repetido e prolongado com óleo de motor usado pode causar câncer de pele.
- Tente evitar o contato direto com óleo de motor usado. Se houver o contato com a pele, lave bem a área afetada com sabão ou líquido para limpeza de mãos tão logo seja possível.
- Mantenha o óleo de motor usado em embalagens identificadas e fora do alcance de crianças.
- Verifique os regulamentos locais.
- O óleo de motor usado deve ser descartado adequadamente.

1. Estacione o veículo em um local nivelado e acione o freio de estacionamento.
2. Dê partida ao motor. Caso o motor esteja frio, dê partida e deixe-o funcionando em marcha lenta até atingir a temperatura de funcionamento.
3. Remova a tampa de abastecimento de óleo **A** girando-a no sentido anti-horário.
4. Coloque um recipiente grande sob o bujão de dreno **B**.
5. Remova o bujão de dreno com uma ferramenta adequada girando-a no sentido anti-horário e drene o óleo completamente.

Se o filtro de óleo for trocado também, faça a remoção e a substituição neste momento. Consulte: [Substituição do filtro de óleo do motor 8-11](#)

6. Limpe e reinstale o bujão de dreno juntamente com uma nova arruela de vedação. Aperte firmemente o bujão de dreno **B** com uma ferramenta adequada. Não force excessivamente.

**Torque de aperto do bujão de dreno: 50 N.m**

7. Reabasteça o motor com o óleo recomendado através da abertura de abastecimento de óleo, em seguida coloque a tampa de abastecimento de óleo firmemente. Consulte: [Capacidade de combustível/lubrificantes recomendados 9-2](#)

O dreno e a capacidade de reabastecimento depende da temperatura do óleo do motor e do tempo de dreno. Use estas especificações apenas para referência. Sempre utilize a vareta medidora do nível de óleo do motor para determinar a existência de uma quantidade adequada de óleo no motor.

8. Dê partida ao motor. Verifique quanto a vazamentos ao redor do bujão de dreno e filtro de óleo. Corrija de acordo com a necessidade.
9. Desligue o motor e espere mais de 10 minutos. Verifique novamente o nível de óleo com a vareta medidora. Adicione óleo ao motor, se necessário.

## SUBSTITUIÇÃO DO FILTRO DE ÓLEO DO MOTOR



### CUIDADO

Um filtro usado deve ser descartado em um recipiente específico. A Nissan orienta a troca do filtro de óleo em uma concessionária Nissan.

1. Estacione o veículo em um local nivelado e acione o freio de estacionamento.
2. Desligue o motor e aguarde pelo menos 10 minutos.
3. Solte os dois fixadores **A** e remova a cobertura de acesso do filtro de óleo.

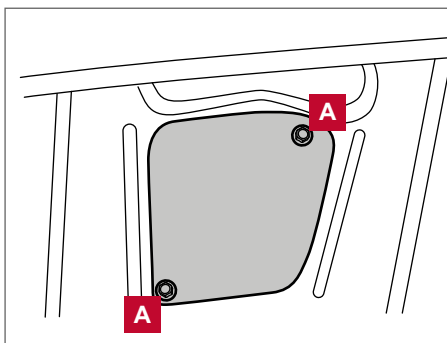
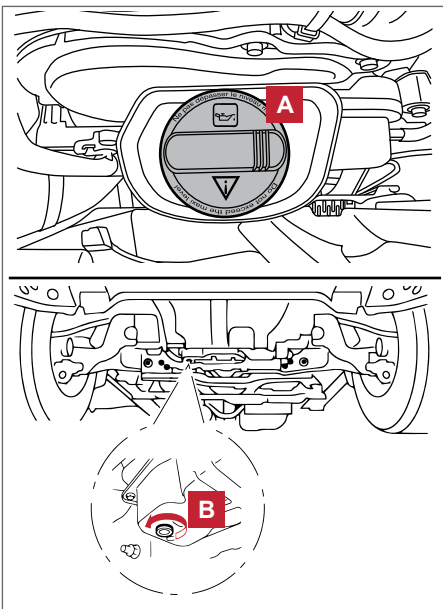

4. Coloque um recipiente grande para drenagem sob o filtro de óleo.
5. Solte a cobertura do filtro de óleo **B** com uma ferramenta adequada.
6. Remova a cobertura do filtro de óleo e a seguir, remova o filtro de óleo **D**.
7. Remova a junta da cobertura **C** do filtro de óleo.

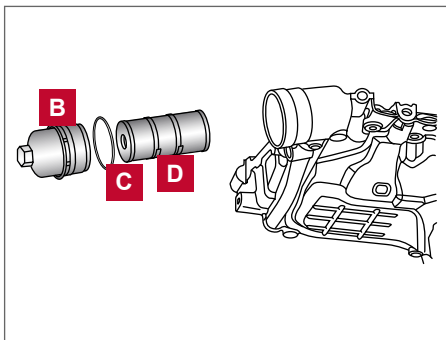

### CUIDADO

Tome cuidado para não se queimar, pois o óleo do motor pode estar muito quente.

8. Limpe completamente a cobertura do filtro de óleo com um pano limpo.

### CUIDADO

**Certifique-se de remover qualquer material de junta antigo que permaneça na superfície de vedação do motor. Caso isto não seja feito, o motor poderá ser danificado.**

9. Lubrifique a junta do novo filtro de óleo com óleo de motor limpo.
10. Instale a nova junta na cobertura do filtro de óleo.
11. Insira o filtro de óleo na cobertura do filtro de óleo.
12. Rosqueie a cobertura do filtro de óleo até sentir uma leve resistência e a seguir, aperte completamente.

#### **Torque de aperto da cobertura do filtro de óleo: 25 N.m**

13. Dê partida ao motor e verifique quanto a vazamentos ao redor do filtro de óleo. Corrija conforme necessário.
14. Instale a cobertura de acesso do filtro de óleo, seguindo a sequência inversa das etapas de remoção.
15. Desligue o motor e espere mais de 10 minutos. Verifique o nível de óleo do motor. Adicione óleo ao motor se necessário.

## PROTEÇÃO AO MEIO AMBIENTE

É ilegal poluir ralos, bueiros, cursos d'água e o solo. Utilize recipientes autorizados específicos, incluindo locais públicos de coleta, para o descarte de óleo e filtros de óleo usados. Consulte as leis locais sobre o descarte correto.

**A legislação sobre preservação do meio ambiente é específica para cada país.**

## TANQUE DE ARLA32 (AdBlue) (SE EQUIPADO)

### ABASTECIMENTO DO TANQUE DE ARLA32 (AdBlue)

Quando a mensagem [Reabastecer ARLA32] for exibida no display de informações do veículo, abasteça o tanque de ARLA32\* (AdBlue) antes que esteja vazio.

Consulte: [Sistema de redução catalítica seletiva \(SCR\) ARLA32 \(AdBlue\) \(se equipado\) 5-14](#).

Abasteça o tanque de ARLA32\* (AdBlue) de acordo com os procedimentos descritos nesta seção.

## ATENÇÃO

- Utilize apenas o fluido ARLA32\* (AdBlue). A utilização de outros tipos de fluidos poderá danificar o sistema de redução catalítica seletiva (SCR) ARLA32\* (AdBlue).
- Tenha cuidado para não derramar o ARLA32\* (AdBlue). Em caso de contato do ARLA32\* (AdBlue) com a carroceria do veículo, lave a área afetada imediatamente para evitar danos à pintura.
- Os resíduos de ARLA32\* (AdBlue) se cristalizam após um tempo e com isso contaminam a pintura da carroceria. Se o ARLA32\* (AdBlue) se cristalizar, utilize uma esponja e água fria para efetuar a limpeza.
- Quando for abastecer completamente o tanque de ARLA32\* (AdBlue), abasteça lentamente para diminuir o risco de derramamento.
- Tenha cuidado para não inalar vapores de amônia que venham a ser liberados. Abasteça o tanque de ARLA32\* (AdBlue) em um local bem ventilado.
- As condições de condução (rebocando um trailer, modo de condução, etc.) influenciam no consumo do ARLA32\* (AdBlue). O consumo poderá variar de 0,5 l/ 100 km para condução severa, a 0,1 l/ 100 km para condução normal.

O tanque de ARLA32\* (AdBlue) está localizado debaixo do veículo.

Consulte: [Tampa de abastecimento de ARLA32 \(AdBlue\) \(se equipado\) 3-18](#)

1. Acione o freio de estacionamento.
2. (Modelos com transmissão automática): Coloque a alavanca seletora na posição P (Park). (Modelos com transmissão manual): Coloque a alavanca seletora na posição N (Neutro).
3. Coloque o interruptor de ignição na posição OFF.
4. Abra a portinhola do bocal de abastecimento de combustível.
5. Remova a tampa de abastecimento de ARLA32\* (AdBlue) girando-a no sentido anti-horário.
6. Abasteça o tanque de ARLA32\* (AdBlue).
7. Instale firmemente a tampa de abastecimento de ARLA32\* (AdBlue).
8. Feche a portinhola do bocal de abastecimento de combustível.
9. Coloque o interruptor de ignição na posição ON e espere por aproximadamente 1 minuto até que a mensagem [ARLA32 Nível baixo] se apague.
10. Dê a partida no motor.

### NOTA

- Se a mensagem [Motor não pode dar partida Reabastecer ARLA32] for exibida, coloque o interruptor de ignição na posição ON e verifique se a mensagem se apaga. Em seguida, dê a partida no motor.
- O ARLA32\* (AdBlue) poderá se congelar em temperaturas abaixo de -11°C (12°F). Se a temperatura estiver extremamente baixa o sistema poderá não detectar o seu nível de abastecimento e a mensagem [Reabastecer ARLA32] será exibida continuamente. A mensagem será apagada quando a quantidade de fluido restante no tanque de ARLA32\* (AdBlue) for descongelada.

## FILTRO DE COMBUSTÍVEL

### TROCA DO FILTRO DE COMBUSTÍVEL

Se for necessária a troca do filtro de combustível, entre em contato com a concessionária Nissan.

#### CUIDADO

Se a luz de advertência  continuar piscando após a troca do filtro, conduza o veículo à concessionária Nissan.

### DRENAGEM DA ÁGUA

Se a luz de advertência de água no filtro de combustível  se acender enquanto o motor está em funcionamento, entre em contato com a concessionária Nissan o mais rápido possível.

#### ATENÇÃO

A operação contínua do veículo sem a drenagem da água adequadamente poderá causar danos severos ao motor.

Consulte: [Luz de advertência de água no filtro de combustível \(somente motor a Diesel\) 2-15](#)

## FILTRO DE PARTÍCULAS DE DIESEL (DPF) (SE EQUIPADO)

#### ATENÇÃO

- Tenha cuidado para não se queimar com os gases de escape.
- Não estacione o veículo sobre materiais inflamáveis como grama seca, folhas, papéis ou panos, pois eles podem queimar facilmente.

#### CUIDADO

Para obter o máximo desempenho do filtro de partículas de Diesel (DPF), siga estas precauções:

- Use combustível com baixo teor de enxofre.
- Utilize o óleo do motor especificado pela Nissan. Consulte: [Capacidade de combustível/lubrificantes recomendados 9-2](#).

Se um óleo de motor não especificado pela Nissan for utilizado, pode causar mau funcionamento ao DPF ou reduzir a eficiência do combustível.

- Não modifique o DPF, o silenciador ou o tubo de escape. Caso contrário, isso pode afetar o desempenho do DPF e causar mau funcionamento.

#### ATENÇÃO

Não submeta o DPF a impactos. O DPF possui um sistema de catalisador embutido no silenciador. Qualquer impacto pode causar danos ao DPF.

O DPF reduz a quantidade de materiais que afeta o meio ambiente através da coleta das partículas incluídas nos gases de escape. Normalmente, as partículas acumuladas no DPF são automaticamente queimadas e convertidas em substâncias inofensivas durante a condução. No entanto, as partículas coletadas no DPF não podem ser queimadas sob as seguintes condições:

- Quando a velocidade do veículo permanecer abaixo de 15 km/h (9 mph) por um longo período de tempo.
- Quando o motor é frequentemente desligado e ligado novamente dentro de 10 minutos.
- Quando o motor é frequentemente utilizado em trajetos curtos de 10 minutos ou menos.
- Quando o motor é frequentemente desligado antes que fique aquecido.

Nestes casos, torna-se difícil queimar as partículas que se acumularam no DPF automaticamente. Conseqüentemente, a luz de advertência do DPF  se acenderá no painel de instrumentos e o interruptor do DPF piscará. Isto não é uma falha.

Se a luz de advertência do DPF  se acender, realize o processo de regeneração do DPF.

### CUIDADO

- Se o veículo continuar sendo conduzido com a luz de advertência do DPF  acesa e sem fazer o processo de regeneração, o modo de segurança limitará as rotações e/ou o torque do motor. Neste caso, o óleo do motor deve ser trocado e o processo de regeneração deve ser realizado por uma concessionária Nissan.
- O serviço de regeneração não é coberto pela garantia.

## REGENERAÇÃO AUTOMÁTICA

Se a luz de advertência do DPF  se acender, isto indica que as partículas estão acumuladas no limite especificado do DPF. As partículas coletadas no DPF não podem ser queimadas nas condições do veículo em baixas velocidades.

Assim que for possível e de modo seguro, dirija o veículo em alta velocidade (acima de aproximadamente 80 km/h) até que a luz de advertência do DPF  se apague. Entretanto, sempre respeite as leis locais.

Quando as partículas acumuladas forem completamente queimadas, a luz de advertência do DPF  se apagará. Este procedimento tem a duração aproximada de 30 minutos.

## REGENERAÇÃO MANUAL

### ATENÇÃO

- Certifique-se de que ninguém esteja próximo à área de escape.
- Tenha cuidado para não se queimar com os gases de escape.
- Nunca realize a regeneração manual em ambiente fechado, tal como uma garagem, ou túnel, e assegure-se de que há ventilação suficiente para os gases de escape.
- Não estacione o veículo sobre materiais inflamáveis como grama seca, folhas, papéis ou panos, pois eles podem queimar facilmente.
- O filtro pode se tornar muito quente após a queima das partículas.

### NOTA:

- Durante o processo de regeneração, uma fumaça branca pode ser emitida do tubo de escape. Esta fumaça pode ter um odor diferente dos gases de escape. Isto não indica uma falha no sistema.
- A regeneração manual não funcionará quando o motor, a temperatura do líquido de arrefecimento e a temperatura ambiente estiverem frios. O processo irá se iniciar apenas após o aquecimento do motor.





- Se a luz indicadora do interruptor de regeneração do DPF não piscar mesmo após o aquecimento do motor e a luz de advertência do DPF  se acender, isto pode indicar uma falha no sistema. O veículo deverá ser encaminhado a uma concessionária Nissan para verificações.
- Durante o processo de regeneração, a rotação do motor aumentará primeiramente até 3.000 rpm (durante o aquecimento do motor), em seguida, diminuirá para 1.700 rpm. Esta rotação do motor será mantida até que o processo de regeneração seja concluído.

O processo de regeneração tem a duração aproximada de 45 minutos. Em alguns casos, o tempo de conclusão poderá variar.

**Se a luz de advertência do DPF  se acender e a luz indicadora do interruptor de regeneração do DPF piscar:**

1. Estacione o veículo com segurança fora da estrada, afastado do tráfego e em área aberta. Não estacione o veículo sobre materiais inflamáveis.
2. Acione o freio de estacionamento.
3. Mova a alavanca seletora para a posição P (Park) (modelos com transmissão automática) ou N (Neutro) (modelos com transmissão manual).

**Não desligue o motor.**

4. Pressione o interruptor de regeneração do DPF  para iniciar o processo de regeneração. A rotação do motor aumentará automaticamente.
5. O processo de regeneração do filtro é concluído quando a luz de advertência do DPF  no painel de instrumentos e a luz indicadora do interruptor de regeneração do DPF se apagarem.



## CUIDADO

Caso seja detectado algum dos seguintes sintomas, encaminhe o seu veículo para inspeção em uma concessionária Nissan.

- A luz de advertência do DPF  não se apaga e a luz indicadora do interruptor de regeneração do DPF pisca novamente mesmo após a realização do processo de regeneração por três vezes consecutivas.
- Uma grande quantidade de fumaça preta é emitida do silenciador do veículo.

## Interrompendo o processo de regeneração manual

Realize qualquer um dos seguintes métodos para interromper o processo (se necessário):

- Acione o pedal do acelerador ou o pedal do freio.
- Acione o pedal da embreagem (modelos com transmissão manual).
- Pressione e segure o interruptor de regeneração do filtro de partículas de Diesel (DPF) por aproximadamente três segundos (a luz indicadora se apaga).

**NOTA:**

- Ao interromper o processo de regeneração manual, a luz de advertência do DPF  pode se acender e a luz indicadora do interruptor de regeneração do DPF pode piscar. Se isto ocorrer, realize o processo de regeneração novamente.
- Se a luz indicadora do interruptor de regeneração do DPF continuar a piscar com a luz de advertência do DPF acesa, mesmo após a realização do processo de regeneração por três vezes consecutivas, isto pode indicar uma falha no sistema. O veículo deverá ser encaminhado a uma concessionária Nissan para verificações.
- Se a luz indicadora do interruptor de regeneração do DPF não se acender mesmo após o interruptor ser pressionado com a luz indicadora piscando, coloque o interruptor de ignição na posição OFF e aguarde por aproximadamente 3 minutos. Em seguida, retorne o interruptor de ignição para a posição ON e realize o processo de regeneração novamente a partir da etapa 4.

## FLUIDO DA TRANSMISSÃO AUTOMÁTICA DE 7 VELOCIDADES (ATF) (SE EQUIPADO)

Caso a inspeção ou substituição seja necessária, recomendamos que este serviço seja efetuado em uma concessionária Nissan.

### CUIDADO

- Utilize apenas fluido Nissan Matic S ATF. Não misture com outros fluidos.
- Caso seja utilizado um fluido diferente do Nissan Matic S ATF, será provocada uma deterioração da operação e da durabilidade da transmissão automática; estes danos não serão cobertos pela garantia Nissan.

## FLUIDO DA DIREÇÃO HIDRÁULICA

### ATENÇÃO

O fluido da direção hidráulica deve ser conservado em embalagens identificadas e fora do alcance de crianças.

Inspeção o nível de fluido.

O nível de fluido deve ser inspecionado usando-se a marca "MÁX. QUENTE" no reservatório do fluido da direção hidráulica com temperaturas entre 50 e 80°C (122 e 176°F), ou usando-se a marca "MÁX. FRIO" no reservatório do fluido da direção hidráulica com temperatura entre 0 e 30°C (32 e 86°F).

Se o fluido estiver abaixo da linha MÍN, adicione fluido PSF genuíno Nissan até as marcas MÁX. QUENTE ou MÁX. FRIO, dependendo da temperatura do fluido do sistema. Remova a tampa e adicione o fluido através do bocal.

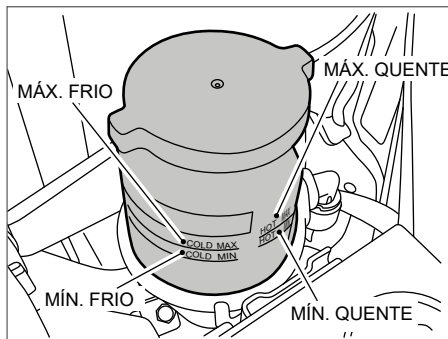

### CUIDADO

- Não abasteça excessivamente.
- O fluido recomendado é PSF genuíno Nissan ou equivalente.

## FREIO

### INSPEÇÃO DO PEDAL DE FREIO

Com o motor em funcionamento, verifique a distância **A** entre a superfície superior do pedal e o assoalho. Caso esteja fora do intervalo mostrado, é recomendado que você dirija-se à concessionária Nissan para realizar o serviço.

**Distância A:** Sob a força de pressão de 490 N (110 lbf) 95,4 mm (3,8 pol.) ou mais.

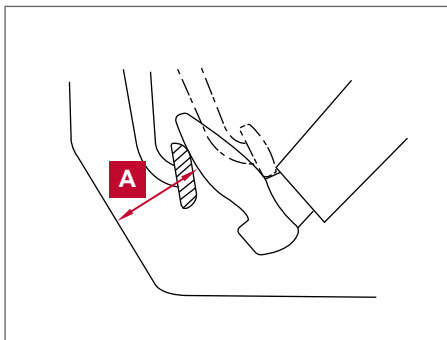

### INSPEÇÃO DO FREIO DE ESTACIONAMENTO

A partir da posição de liberação, puxe a alavanca do freio de estacionamento lentamente e com firmeza. Se o número de cliques estiver fora da faixa listada, é recomendada a inspeção do freio de estacionamento em uma concessionária Nissan.

- 7 a 9 cliques sob a força de pressão de 196 N (44 lbf).

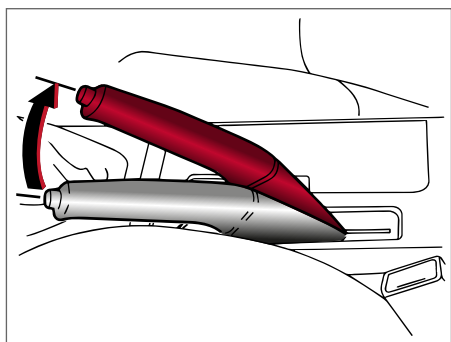

### Freios autoajustáveis

Seu veículo é equipado com freios autoajustáveis. Os freios a disco dianteiros são autoajustados sempre que o pedal de freio for acionado. Os freios a disco traseiros são autoajustados sempre que o freio de estacionamento for acionado.

## ⚠️ ATENÇÃO

Consulte uma concessionária Nissan para a verificação no sistema de freios, caso a altura do pedal de freio não retorne à posição normal.

### INDICADORES DE DESGASTE DAS PASTILHAS DE FREIO

As pastilhas do disco de freio do seu veículo dispõem de indicadores sonoros de desgaste. Quando for necessário substituir a pastilha de freio, será ouvido um som agudo, estando ou não o pedal de freio pressionado. Os freios deverão ser inspecionados e as pastilhas de freio substituídas conforme necessário, caso o indicador de desgaste seja ouvido.

Em determinadas condições climáticas e de condução, poderão ser ouvidos ruídos ocasionais do freio, como rangidos, chiados, etc. Ruídos ocasionais de freio durante paradas leves a moderadas, são normais, não afetando a função ou o desempenho do sistema de freios.

Os intervalos adequados entre as inspeções dos freios devem ser observados.

Consulte: [Manutenção do chassi e carroceria 10-15](#) e [Tabela de manutenção periódica – condições severas de uso 10-16](#).

## SERVOFREIO

Verifique a função do servofreio, conforme descrito a seguir:

1. Com o motor desligado, pressione o pedal do freio várias vezes, para certificar-se de que a distância do curso do pedal não foi alterada.
2. Enquanto estiver pressionando o pedal do freio, dê partida ao motor. A altura do pedal deve cair um pouco.
3. Com o pedal do freio pressionado, interrompa o funcionamento do motor. Mantendo-se o pedal do freio pressionado por aproximadamente 30 segundos, a altura do pedal não deverá ser modificada.
4. Acione o motor por 1 minuto, sem pressionar o pedal do freio. A seguir, desligue-o. Pressione o pedal do freio diversas vezes. A distância do curso do pedal irá aumentar gradativamente a cada acionamento, à medida que o vácuo for liberado do servofreio.

Caso o freio não funcione adequadamente, consulte uma concessionária Nissan.

## FLUIDOS DO FREIO E DA EMBREAGEM (SE EQUIPADO)

### ATENÇÃO

- Utilize apenas fluido novo com a embalagem lacrada. Fluidos velhos, de qualidade inferior ou contaminados, podem danificar os sistemas de freio e embreagem\*. O uso de fluidos inadequados pode danificar o sistema de freio e afetar a capacidade de frenagem do veículo.
- Os fluidos de freio e da embreagem\* são venenosos e devem ser cuidadosamente guardados em embalagens identificadas e fora do alcance de crianças.
- Limpe a tampa do bocal antes de remover.

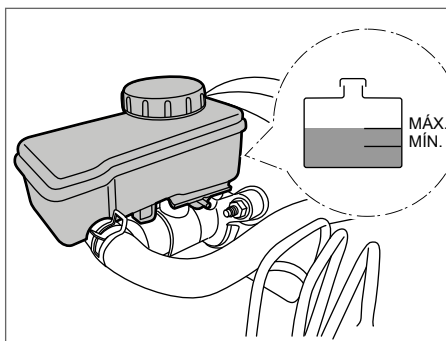

Verifique o nível de fluido no reservatório. Caso o nível de fluido esteja abaixo da marca MIN, ou ainda caso a luz de advertência de freio se acenda, adicione o fluido genuíno Nissan ou equivalente DOT 3 ou DOT 4 até atingir a marca MAX.

Para mais informações sobre os tipos de fluido de freio e embreagem recomendados, consulte: [Capacidade de combustível/lubrificantes recomendados 9-2](#)

Caso o fluido necessite ser adicionado frequentemente, o sistema de freio deverá ser inspecionado por completo em uma concessionária Nissan.

### CUIDADO

**Não derrame fluido sobre as superfícies pintadas. Isto irá danificar a pintura. Caso o fluido seja derramado, lave a área afetada com água.**

## FLUIDO DO LAVADOR DO PARA-BRISA

### RESERVATÓRIO DO FLUIDO DO LAVADOR DE PARA-BRISA

Acrescente detergente ao reservatório do fluido do lavador de para-brisa, para obter uma melhor limpeza. Durante o inverno, adicione um anticongelante para lavador de para-brisa. Siga as instruções do fabricante quanto à proporção da mistura.

Reabasteça o reservatório mais frequentemente quando as condições ao dirigir exigirem uma quantidade maior de fluido do lavador de para-brisa.



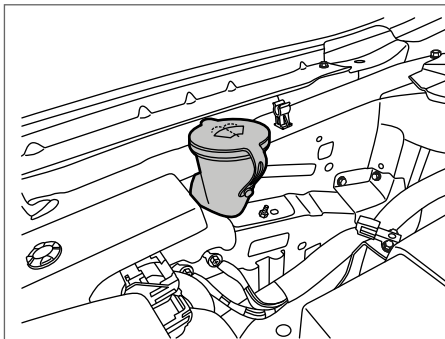

O fluido recomendado é o Limpador e Anticongelante Concentrado do Lavador de Para-brisa Genuíno Nissan ou equivalente.







### CUIDADO

- Não substitua a solução do lavador de para-brisa pelo líquido de arrefecimento anti-congelante do motor. Isto poderá resultar em danos à pintura.
- Não abasteça o reservatório de fluido do lavador de para-brisa somente com o fluido concentrado. Alguns fluidos concentrados do lavador à base de álcool metílico (metanol) podem manchar a grade permanentemente ao respingar durante o abastecimento do reservatório do lavador de para-brisa.
- Faça uma pré-mistura do fluido concentrado do lavador de para-brisa com água, conforme os níveis recomendados pelo fabricante, antes de colocar o fluido no reservatório do fluido do lavador de para-brisa. Não use o reservatório de fluido do lavador de para-brisa para misturar o fluido concentrado e a água.

## BATERIA

Símbolos de atenção para bateria			 ATENÇÃO
①		Não fume Não exponha às chamas Sem fagulhas	Nunca fume próximo à bateria. Nunca exponha a bateria às chamas desprotegidas ou fagulhas elétricas.
②		Proteja os olhos	Manuseie a bateria cuidadosamente. Sempre utilize óculos de segurança para proteger-se contra explosão ou ácido da bateria.
③		Mantenha distante de crianças	Nunca permita que crianças manuseiem a bateria. Mantenha a bateria longe do alcance de crianças.

Símbolos de atenção para bateria			 ATENÇÃO
④		Ácido da bateria	Nunca permita que o fluido de bateria entre em contato com a pele, olhos, tecidos ou superfícies pintadas. O ácido sulfúrico pode causar cegueira ou queimaduras graves. Após tocar uma bateria ou tampa de bateria, não toque ou esfregue os seus olhos. Lave bem as suas mãos. Caso o ácido entre em contato com os seus olhos, pele ou roupa, lave-os imediatamente com água por pelo menos 15 minutos e procure cuidados médicos. O fluido da bateria é ácido. Se o fluido da bateria entrar em contato com seus olhos ou pele, pode causar a perda da visão ou queimaduras.
⑤		Observe as instruções de funcionamento	Antes de manusear a bateria, leia atentamente as instruções para assegurar-se quanto ao manuseio correto.
⑥		Gases explosivos	O gás hidrogênio gerado pelo fluido da bateria é explosivo. Os gases explosivos podem causar cegueira ou ferimentos.

- Mantenha a superfície da bateria limpa e seca. Qualquer corrosão deve ser removida com uma solução de bicarbonato de sódio e água.
- Assegure-se de que os terminais estejam limpos e bem apertados.
- Caso o veículo fique imobilizado por 30 dias ou mais, desconecte o cabo negativo (-) da bateria, para evitar que ela seja descarregada.

## BATERIA DO VEÍCULO

### NOTA:

Devem ser tomados cuidados para evitar situações que podem ocasionar a descarga da bateria e condições de não acionamento, como por exemplo:

1. Instalação ou o uso extenso de acessórios eletrônicos que consomem a energia da bateria quando o motor não está ligado (carregadores de telefones, GPS, DVD players, etc.).
2. O veículo não é conduzido regularmente e/ou conduzido apenas por curtas distâncias. Nestes casos, a bateria pode precisar de carga para manter a sua vida útil.

### ATENÇÃO

- Não exponha a bateria às faíscas elétricas, chamas ou fumaça. O gás hidrogênio gerado pela bateria é explosivo. Os gases explosivos podem causar cegueira ou ferimentos. Nunca permita que o fluido de bateria entre em contato com a pele, olhos, tecidos ou superfícies pintadas. O ácido sulfúrico pode causar cegueira ou queimaduras graves.  
Após tocar uma bateria ou tampa de bateria, não toque ou esfregue os seus olhos. Lave bem as suas mãos. Caso o ácido entre em contato com os seus olhos, pele ou roupa, lave-os imediatamente com água pelo menos 15 minutos e procure cuidados médicos.
- Não opere o veículo se o fluido da bateria estiver baixo. O nível baixo de fluido da bateria poderá provocar uma carga mais alta, que poderá gerar calor, reduzir a vida útil da bateria e, em alguns casos, até explosão.
- Ao trabalhar em uma bateria ou nas proximidades da mesma, sempre use equipamentos adequados de proteção aos olhos e remova todas as joias.
- Não vire a bateria.
- Polos de bateria, terminais e acessórios relacionados contêm chumbo e compostos de chumbo. Lave as mãos após o manuseio.
- Mantenha a bateria fora do alcance das crianças.

**NOTA:** Nunca abra a parte de cima da bateria.

Esta bateria não possui tampas de respiro que possam ser removidas. Se a bateria apresentar baixa carga, entre em contato com uma concessionária Nissan.

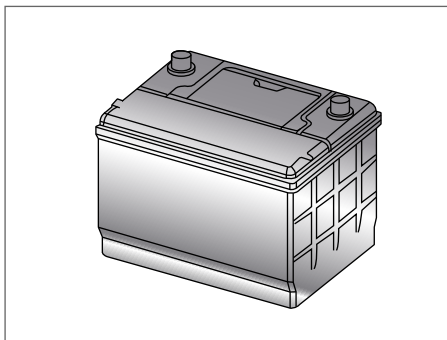

Exemplo

## PARTIDA COM A BATERIA AUXILIAR

Caso não seja possível dar partida ao motor com a bateria auxiliar, a bateria deverá ser substituída. Entre em contato com uma concessionária Nissan.

Consulte: [Partida auxiliar 6-12](#)

## SISTEMA DE CONTROLE VARIÁVEL DE TENSÃO

### CUIDADO

- Não aterre os acessórios diretamente ao terminal da bateria. Fazer isso irá desviar o sistema de controle variável de tensão e a bateria do veículo pode não carregar completamente.
- Utilize os acessórios elétricos com o motor em funcionamento para evitar a descarga da bateria do veículo.

Seu veículo é equipado com o sistema de controle variável de tensão. O sistema mede a quantidade de descarga elétrica da bateria e controla a tensão gerada pelo alternador.

Se você adicionar acessórios elétricos no seu veículo, certifique-se de aterrá-los no massa da carroceria adequado como chassi ou área do bloco do motor.

## RECICLAGEM OBRIGATÓRIA DA BATERIA

Devolva a bateria usada a uma concessionária Nissan, conforme resolução CO-NAMA 401/2008. Todo consumidor/usuário final é obrigado a devolver sua bateria usada a uma concessionária Nissan. Não a descarte no lixo. Todas as concessionárias são obrigadas a aceitar a devolução de sua bateria usada, bem como armazená-la em local adequado e a devolvê-la ao fabricante para reciclagem.



## ⚠️ ATENÇÃO

Riscos de contato com a solução ácida e com o chumbo.

- A solução ácida e o chumbo contidos na bateria, se descartados na natureza de forma incorreta, poderão contaminar o solo, o subsolo e as águas, bem como causar riscos à saúde do ser humano.
- No caso de contato acidental com os olhos ou com a pele, lavar imediatamente com água corrente e procurar orientação médica.

## SUBSTITUIÇÃO DA BATERIA DO CONTROLE REMOTO

### ⚠️ CUIDADO

- Tenha cuidado para não deixar crianças em contato com a bateria ou com partes pequenas que podem ser engolidas.
- O descarte incorreto de uma bateria causa danos ao meio ambiente.

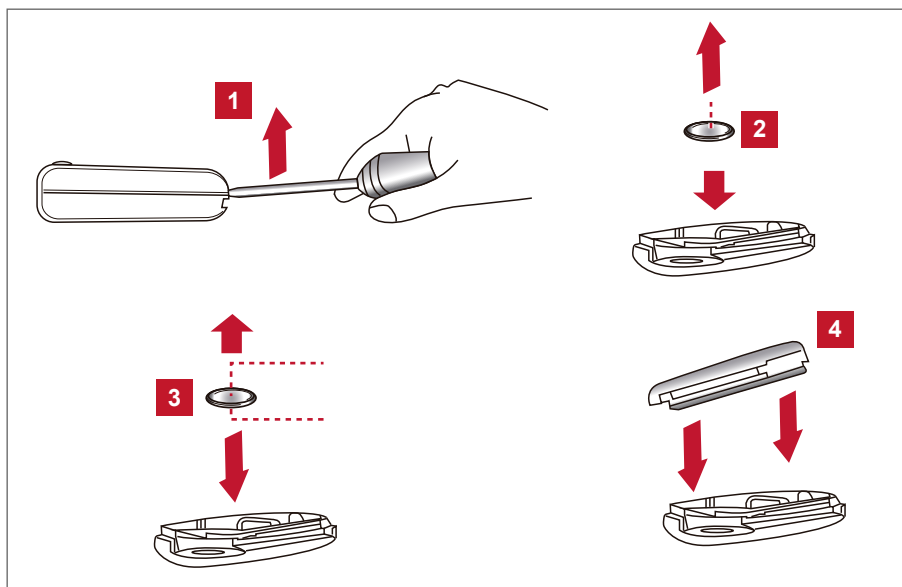

### ⚠️ CUIDADO

Tome cuidado para não deixar que crianças engulam a bateria ou peças removidas.

## CHAVE CANIVETE NISSAN (se equipado)

Substitua a bateria da chave canivete de acordo com os procedimentos a seguir:

1. Segure a chave canivete com o botão voltado para cima. Insira uma chave de fenda pequena na abertura **1** e gire-a para separar a parte superior da parte inferior. Utilize um pano para proteger a cobertura.
2. Remova a bateria antiga **2**.
3. Substitua a bateria por uma nova **3**.

Bateria recomendada: CR2032 ou equivalente.



- Não toque no circuito interno ou terminais, pois pode causar uma falha.
- Segure a bateria pelas bordas. Se a bateria for manejada pelos contatos, a sua capacidade de armazenagem será reduzida drasticamente.

4. Feche a tampa **4** corretamente. Acione os botões e verifique suas funções.

Entre em contato com uma concessionária Nissan se precisar de assistência para a substituição.

## CHAVE INTELIGENTE NISSAN® (se equipado)

### **⚠ CUIDADO**

**Tome cuidado para não deixar que crianças engulam a bateria ou peças removidas.**

Substitua a bateria da Chave Inteligente de acordo com os procedimentos a seguir.

1. Remova a chave mecânica da Chave Inteligente.
2. Insira uma pequena chave de fenda **B** na fenda **A** do canto e gire para separar a parte superior da parte inferior. Use um pano para proteger o alojamento.
3. Substitua a bateria por uma nova.

#### **Bateria recomendada: CR2025 ou equivalente**

- Não toque no circuito elétrico interno ou terminais, pois pode causar uma falha.
- Segure a bateria pelas extremidades. A capacidade de armazenamento da bateria será reduzida, caso seja segurada pelos pontos de contato.
- Certifique-se de que o lado positivo + esteja voltado para baixo.

4. Feche a tampa corretamente, conforme indicado na ilustração **C** e **D**.

5. Acione os botões e verifique suas funções.

Entre em contato com uma concessionária Nissan se precisar de assistência para a substituição.

**O funcionamento está sujeito às seguintes condições:**

**(1) Este dispositivo não poderá causar interferência prejudicial, e**

**(2) qualquer interferência recebida pelo dispositivo pode ser aceita, incluindo aquelas interferências que possam causar a operação indesejada.**

#### **NOTA:**

**As autoridades responsáveis têm o direito de inspecionar o dispositivo e em caso de queixas de interferências prejudiciais causadas pelo dispositivo, está sujeito a ser confiscado.**

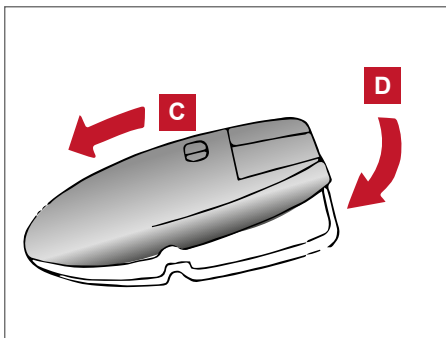
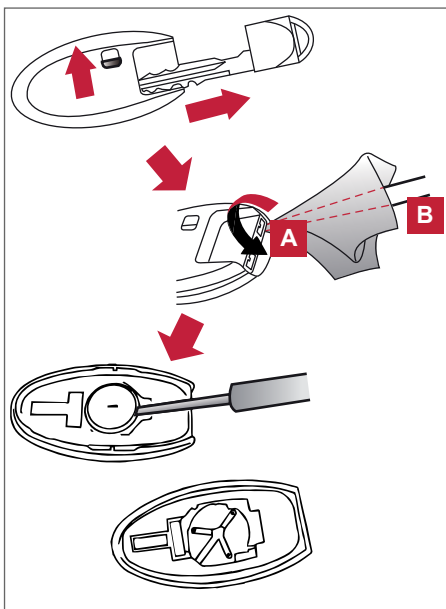

## CORREIAS DE ACIONAMENTO DE ACESSÓRIOS

- 1 Polia do compressor do ar-condicionado
- 2 Polia da árvore de manivelas
- 3 Polia intermediária
- 4 Polia da bomba de água
- 5 Polia do alternador
- 6 Polia do tensionador automático
- 7 Polia da bomba da direção hidráulica

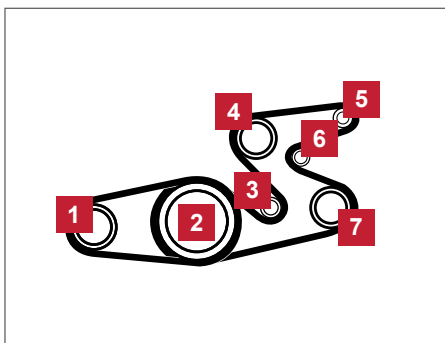

### **⚠ ATENÇÃO**

**Certifique-se de que o interruptor de ignição esteja na posição OFF ou LOCK. Caso contrário, o ventilador de arrefecimento ou o motor poderão ser acionados repentinamente.**

1. Inspeccione visualmente cada correia quanto a sinais de desgaste anormal, cortes, desfiados ou folgas. Caso a correia esteja em condições insatisfatórias ou solta, deverá ser substituída ou ajustada em uma concessionária Nissan.
2. Verifique as condições da correia regularmente.

## FILTRO DE AR

### **⚠ ATENÇÃO**

- O acionamento do motor com o filtro de ar removido poderá causar queimaduras a você e a outras pessoas que estejam nas proximidades. O filtro de ar não apenas filtra o ar de entrada, como também interrompe faíscas em caso de retroignição do motor. Caso o filtro de ar não esteja instalado e haja uma retroignição do motor, você poderá sofrer queimaduras.
- Não dirija com o filtro de ar removido, e seja cuidadoso ao trabalhar no motor, enquanto o filtro de ar estiver removido.
- Nunca pulverize combustível no corpo de borboleta ou ligue o motor sem o filtro de ar. Caso isto seja feito poderá resultar em ferimentos graves.

Limpe e substitua o filtro de ar de acordo com o plano de manutenção periódica.

Consulte: [Tabela de manutenção periódica – condições de uso não severo 10-14](#)

[Tabela de manutenção periódica – condições severas de uso 10-16.](#)

Ao substituir o filtro, limpe a parte interna do alojamento do filtro de ar e a tampa com um pano úmido.

Para remover o filtro de ar do seu alojamento, solte as presilhas, em seguida, puxe a cobertura do filtro para cima e remova-o.

**Nota:** Após instalar o novo filtro de ar, certifique-se de que a cobertura do filtro de ar esteja assentada no alojamento e trave as presilhas.

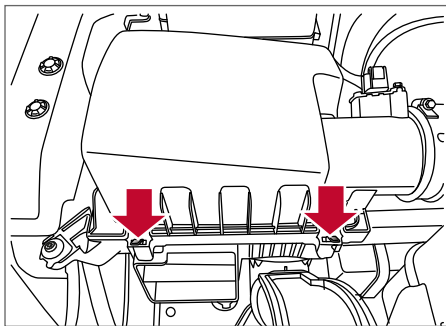

## FILTRO DO AR-CONDICIONADO

O filtro do ar-condicionado restringe a entrada de poeira transportada pelo ar e partículas de pólen e reduz alguns odores externos inconvenientes. O filtro está localizado atrás do porta-luvas. Consulte: [Tabela de manutenção periódica – condições de uso não severo 10-14](#)

[Tabela de manutenção periódica – condições severas de uso 10-16.](#)

Para substituir o filtro, realize o seguinte procedimento:

1. Abra a tampa do porta-luvas.
2. Segure a tampa do porta-luvas e puxe-a para cima para liberá-la das dobradiças **A** localizadas no lado inferior do porta-luvas. Como referência, alinhe a tampa do porta-luvas com a extremidade **B**.
3. Solte cuidadosamente os batentes esquerdo e direito **C** e remova a tampa do porta-luvas.

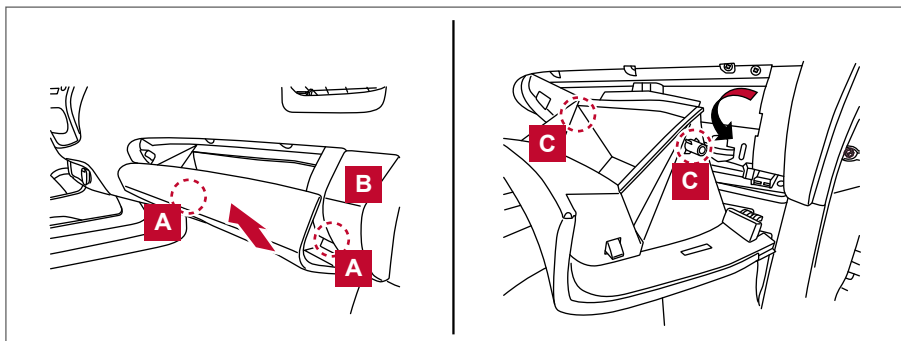

4. Empurre levemente as abas internas.
5. Remova a cobertura do filtro do veículo.
6. Remova o filtro antigo.
7. Insira o novo filtro no alojamento.
8. Instale a cobertura do filtro. A cobertura travará no lugar.
9. Instale a tampa do porta-luvas seguindo as etapas de remoção na sequência inversa. Insira os batentes, em seguida, instale ambas as dobradiças ao mesmo tempo, pressionando a tampa para baixo até ouvir um som de clique.

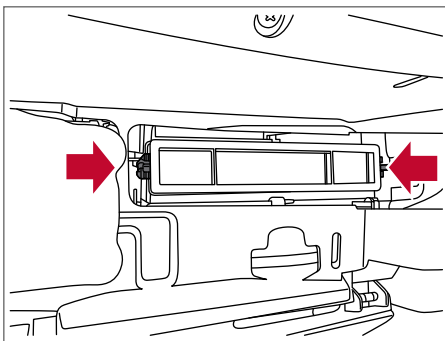

## PALHETAS DO LIMPADOR

### LIMPEZA

Caso o para-brisa não fique limpo após o uso do lavador, ou se as palhetas trepidam durante o funcionamento, isto pode ser causado por cera, ou outro material na palheta ou no para-brisa.

Limpe a superfície externa do para-brisa com uma solução de limpeza ou detergente neutro. O para-brisa está limpo quando não houver formação de gotas ao enxaguar com água limpa.

Limpe a palheta, passando um pano umedecido em solução de limpeza ou detergente neutro. Enxágue a palheta com água limpa. Se, mesmo assim, o para-brisa não ficar limpo após o uso do limpador, substitua as palhetas.

### CUIDADO

As palhetas de limpadores de para-brisa gastas podem danificar o para-brisa e prejudicar a visão do motorista.

### SUBSTITUIÇÃO

Substitua as palhetas do limpador caso estejam gastas.

1. Levante o braço do limpador afastando-o do para-brisa.
2. Pressione e mantenha pressionada a aba de liberação **A**.
3. Mova a palheta do limpador **B** para baixo e remova.
4. Instale a nova palheta no braço do limpador até ouvir um clique de travamento.
5. Abaixee o braço do limpador.

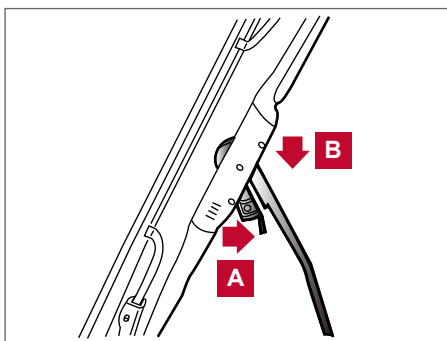

### CUIDADO

- Após a substituição da palheta, retorne o braço do limpador para a posição original. Caso contrário, o conjunto poderá ser danificado quando o capô do motor for aberto.
- Certifique-se de que a palheta esteja totalmente em contato com o vidro. Caso contrário, o braço poderá ser danificado pela pressão do vento.
- Não abra o capô do motor enquanto o limpador dianteiro estiver na posição de serviço; caso contrário, a pintura do capô poderá ser danificada.

Tome cuidado para não deixar que nada penetre no bocal do lavador. Isto pode causar entupimento ou funcionamento incorreto do lavador de para-brisa **B**. Caso alguma coisa penetre no ejetor, remova-a com uma agulha ou um pino pequeno **A**.

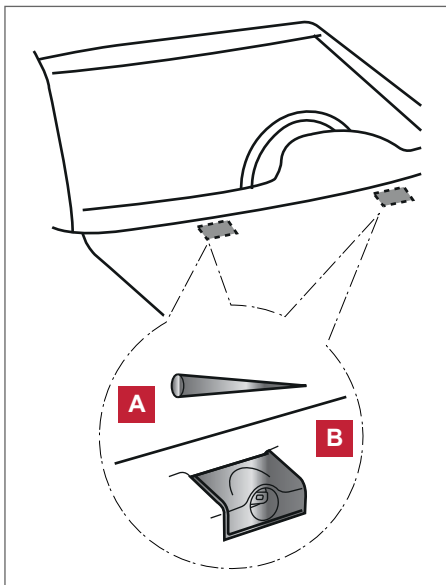

## FUSÍVEIS

Se qualquer equipamento elétrico não funcionar, verifique se algum fusível está queimado.

O mesmo tipo de fusível é usado tanto nas caixas de fusíveis do compartimento do motor como do compartimento do passageiro.

Ao instalar um fusível, certifique-se de encaixá-lo corretamente na caixa de fusíveis.

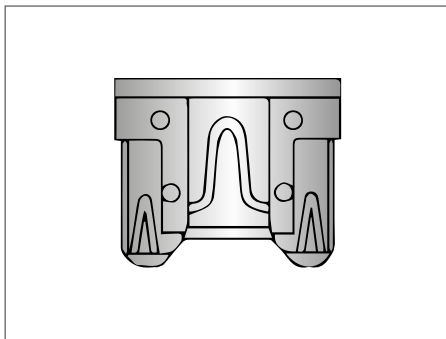

## COMPARTIMENTO DO MOTOR

### **⚠ CUIDADO**

**Nunca use um fusível com uma especificação de amperagem mais alta ou mais baixa do que a especificada na tampa da caixa de fusíveis. Isto poderá danificar o sistema elétrico ou causar um incêndio.**

1. Certifique-se de que o interruptor de ignição e o interruptor do farol estejam na posição OFF.
2. Abra o capô do motor.
3. Remova a tampa da caixa de fusíveis, empurrando as alças e levantando a tampa para cima.

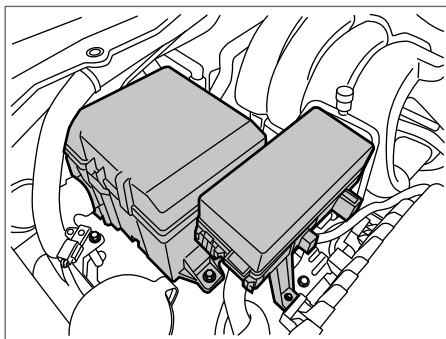

4. Remova o fusível com o extrator de fusíveis. O extrator de fusíveis está localizado na caixa de fusíveis, no compartimento de passageiros.

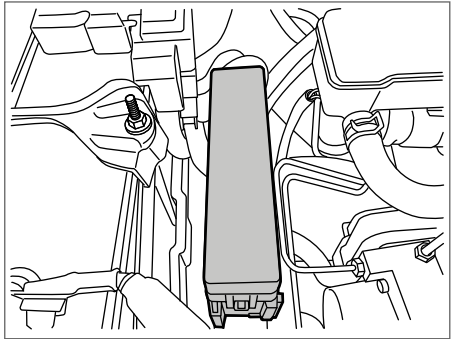

5. Caso um fusível esteja queimado **A**, substitua-o por um fusível novo **B**.
6. Caso um fusível novo queime também, faça a verificação e o reparo do sistema elétrico em uma concessionária Nissan.

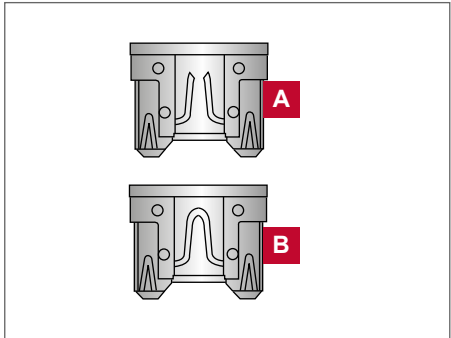

### Conexões fusíveis

Se qualquer equipamento elétrico não funcionar e os fusíveis estiverem em boas condições, verifique as conexões fusíveis nos porta-fusíveis. Caso algumas dessas conexões fusíveis estejam derretidas, efetue a substituição utilizando peças genuínas Nissan.

Para verificar e substituir as conexões fusíveis, consulte uma concessionária Nissan.

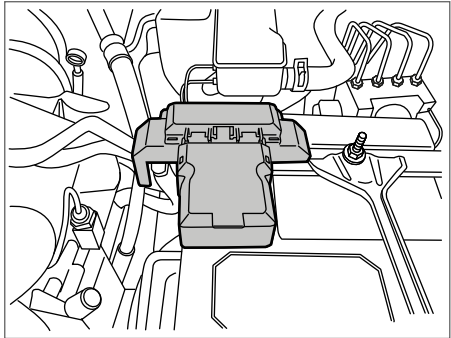

## COMPARTIMENTO DE PASSAGEIROS

### CUIDADO

**Nunca use um fusível com uma especificação de amperagem mais alta ou mais baixa do que a especificada na tampa da caixa de fusíveis. Isto poderá danificar o sistema elétrico ou causar um incêndio.**

Caso algum equipamento elétrico não funcione, verifique quanto a fusível queimado.

1. Certifique-se de que o interruptor de ignição e o interruptor do farol estejam na posição OFF.
2. Abra o porta-luvas.

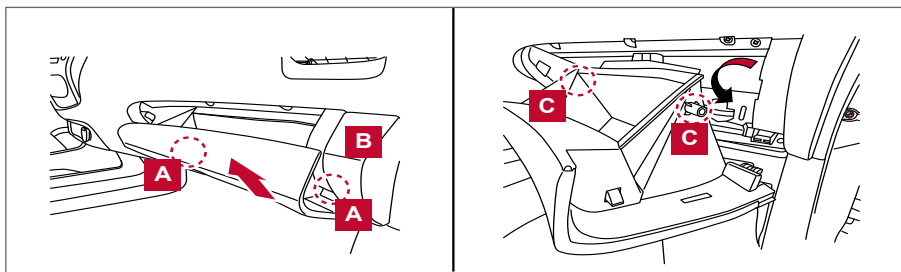

3. Segure a tampa do porta-luvas e puxe-a para cima para liberá-la das dobradiças **A** localizadas no lado inferior do porta-luvas. Para referência, alinhe a tampa do porta-luvas com a extremidade **B**.
4. Solte cuidadosamente os batentes esquerdo e direito **C** e remova a tampa do porta-luvas.
5. Localize o fusível a ser substituído.
6. Remova o fusível com o extrator de fusíveis.

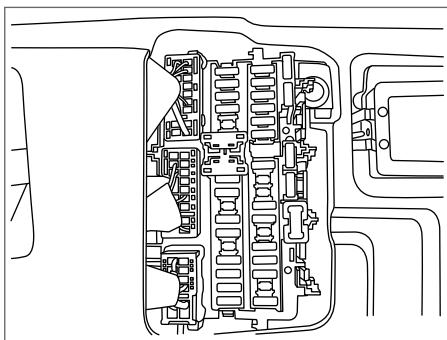

7. Caso um fusível esteja queimado **A**, efetue a substituição por um fusível novo **B**.
8. Caso um fusível novo queime também, faça a verificação e o reparo do sistema elétrico em uma concessionária Nissan.
9. Instale a tampa do porta-luvas seguindo a sequência inversa das etapas de remoção. Insira os batentes, e em seguida, instale ambas as dobradiças ao mesmo tempo, empurrando a tampa do porta-luvas para baixo até ouvir um som de clique.

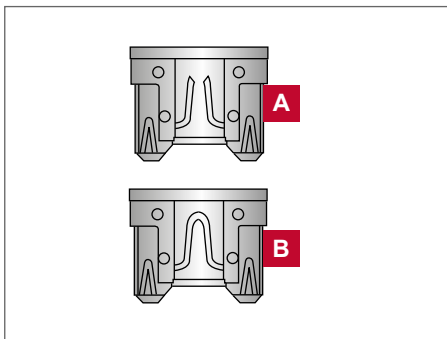

## LUZES

### FARÓIS

O farol é do tipo semisselado e utiliza uma lâmpada (halógena) passível de substituição. A lâmpada pode ser substituída pelo interior do compartimento do motor, sem remover o conjunto do farol.

## CUIDADO

- As lâmpadas contêm o gás halogênio sob alta pressão no seu interior. A lâmpada poderá quebrar se o invólucro de vidro for arranhado ou se a lâmpada for derrubada.
- Ao manusear a lâmpada, não toque no invólucro de vidro.
- **NÃO TOQUE NA LÂMPADA COM AS MÃOS.**
- Use o mesmo código e potência das lâmpadas originalmente instaladas como mostrado na tabela.
- Não deixe o conjunto do farol sem a lâmpada por um período de tempo prolongado, pois sujeira, umidade e fuligem podem penetrar no conjunto do farol e afetar o desempenho e a durabilidade da lâmpada e do conjunto do farol.
- Não é necessário regular o farol após a substituição da lâmpada. Quando for necessário regular o farol, procure uma concessionária Nissan para a realização do serviço.

Pode ser formada uma névoa (embaçamento) temporária no interior da lente das luzes externas durante uma chuva ou quando o veículo estiver sendo lavado. Uma diferença de temperatura entre o lado interno e o lado externo da lente causa o embaçamento. Isto não é um defeito. Caso você encontre pingos grandes de água no interior das lentes, entre em contato com uma concessionária Nissan.

### Substituição da lâmpada halógena do farol (se equipado)

1. Remova as presilhas **A**.
2. Solte os fixadores **B**.
3. Remova a grade dianteira.
4. Desconecte o conector elétrico **C**.
5. Remova a tampa de borracha **D**.
6. Pressione e gire o pino de retenção para soltá-lo.
7. Remova a lâmpada **E** do farol.

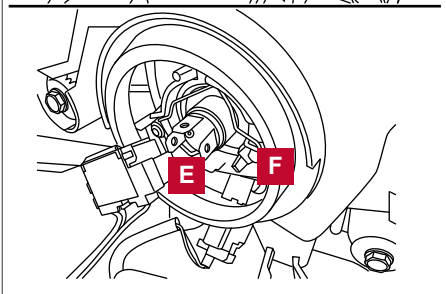
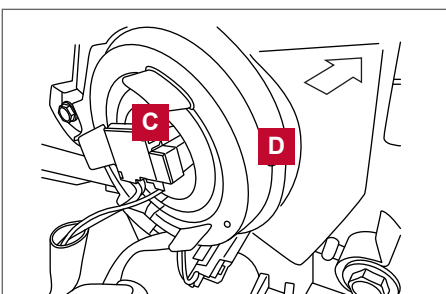
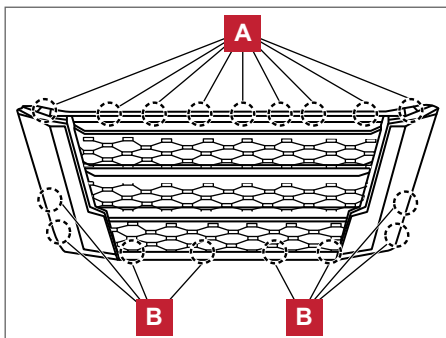



8. Gire o soquete da luz de estacionamento **G** e remova a lâmpada\*.
9. Gire o soquete da luz indicadora de direção **H** e remova a lâmpada.

Siga as instruções na ordem inversa para instalar as lâmpadas e a grade dianteira.

### Substituição da lâmpada do farol de LED

Se a substituição da lâmpada do farol de LED for necessária, é recomendado que você leve seu veículo a uma concessionária Nissan para este serviço.

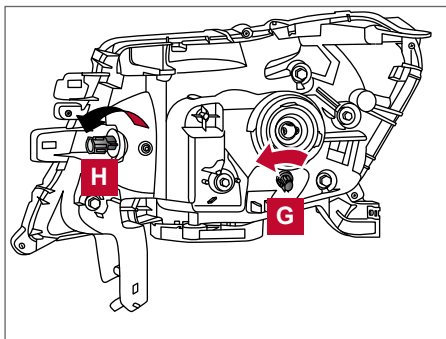

### LÂMPADA DA LUZ DE ESTACIONAMENTO DIANTEIRA (se equipado)

Para informações sobre a substituição da lâmpada da luz de estacionamento dianteira, consulte: [Substituição da lâmpada halógena do farol \(se equipado\) 8-31](#).

### LÂMPADA DA LUZ INDICADORA DE DIREÇÃO

Para informações sobre a substituição da lâmpada da luz indicadora de direção, consulte: [Substituição da lâmpada halógena do farol \(se equipado\) 8-31](#).

### LUZ INDICADORA DE DIREÇÃO DIANTEIRA

Se a substituição da lâmpada da luz indicadora de direção dianteira for necessária, é recomendado que você leve seu veículo a uma concessionária Nissan para este serviço.

### FAROL DE NEBLINA (se equipado)

#### Substituição da lâmpada do farol de neblina (se equipado)

1. Gire a lâmpada do farol de neblina e puxe-a para remover.

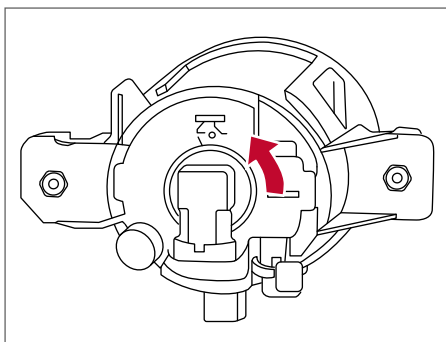

### CUIDADO

- As lâmpadas contêm o gás halogênio sob alta pressão no seu interior. A lâmpada poderá quebrar se o invólucro de vidro for arranhado ou se a lâmpada for derrubada.
- Ao manusear a lâmpada, não toque no invólucro de vidro.
- Use o mesmo código e potência das lâmpadas originalmente instaladas como mostrado na tabela neste capítulo.
- Não deixe a lâmpada do farol de neblina fora do seu conjunto por um longo período de tempo. Poeira, sujeira, umidade e fuligem podem aderir no corpo da lâmpada e afetar o desempenho e a durabilidade do farol de neblina.

## LUZES EXTERNAS E INTERNAS

Item	Potência (W)	Código da lâmpada
Conjunto do farol (tipo A) (se equipado)	60/55	H4
Luz indicadora de direção	21	PY21W
Luz de estacionamento	5	W5W
Conjunto do farol (tipo B) (se equipado)*	—	—
Luz indicadora de direção	21	PY21W
Luz de estacionamento/Luz de condução diurna*	—	—
Luz de condução diurna (se equipado para modelos com farol halógeno)	19	PS19W
Luz combinada traseira		
Luz indicadora de direção	21	PY21W
Luz de freio/lanterna traseira	21/5	P21/5W
Luz de ré	21	P21W
Luz da placa de licença traseira	—	—
Farol de neblina (tipo A) (se equipado)	55	H11
Farol de neblina (tipo B) (se equipado)*	—	—
Sinalizador lateral (se equipado)	5	WY5W
Luz da porta (se equipado)	3,8	194
Luz indicadora de direção lateral (se equipado)	—	—
Luz de leitura	—	—
Luz de cortesia (se equipado)	1,8	—
Luz interna	8	—
Luz de freio elevada (se equipado)*	—	—

\*É recomendada a substituição em uma concessionária Nissan.

Sempre verifique com o Departamento de Peças da concessionária Nissan as informações mais recentes sobre as peças que você procura.

- 1 Luzes de leitura
- 2 Luz interna
- 3 Luz de freio elevada (se equipado)
- 4 Luz da placa de licença traseira
- 5 Luz combinada traseira
- 6 Luz da porta (se equipado)
- 7 Luz indicadora de direção lateral (se equipado)
- 8 Sinalizador lateral (se equipado)
- 9 Farol de neblina (se equipado)
- 10 Conjunto do farol

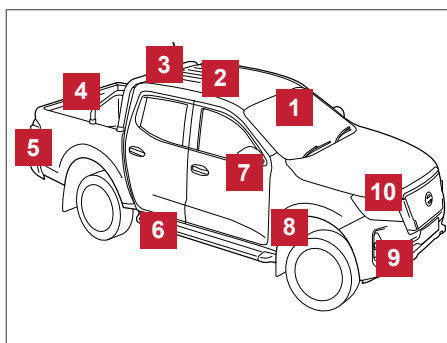

### Procedimentos de substituição

Todas as demais lâmpadas são do tipo **A**, **B**, **C** ou **D**. Ao substituir uma lâmpada, primeiro remova as lentes e/ou a tampa.

↑: Indica a remoção da lâmpada

↑: Indica a instalação da lâmpada

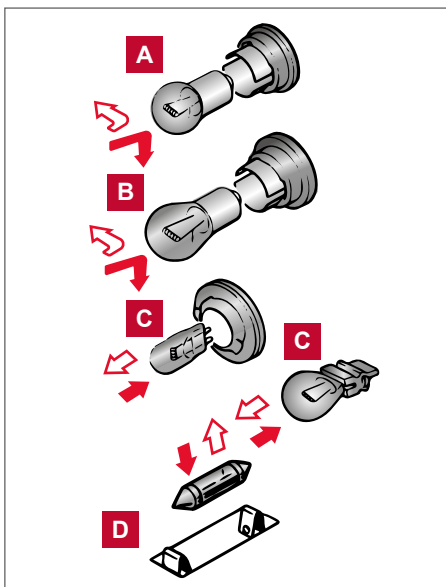

Utilize um pano **A** para proteger o alojamento.

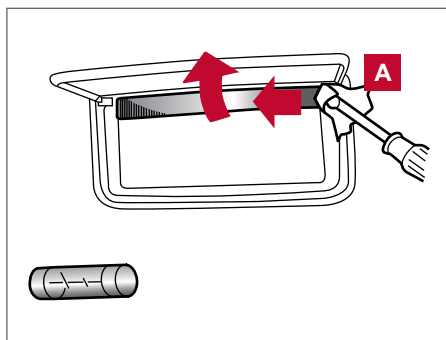

Luz de cortesia (se equipado)

Utilize um pano **A** para proteger o alojamento.

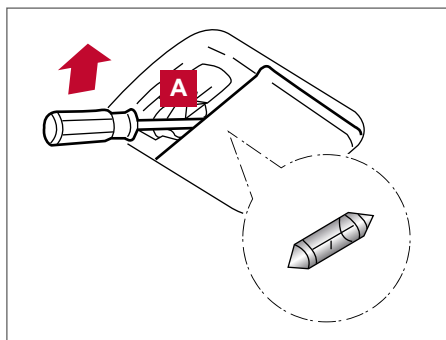

Luz interna

1. Remova os dois parafusos **A** da luz combinada traseira do veículo.
2. Gire o soquete da lâmpada e remova-o da luz combinada traseira.
3. Substitua as lâmpadas necessárias.

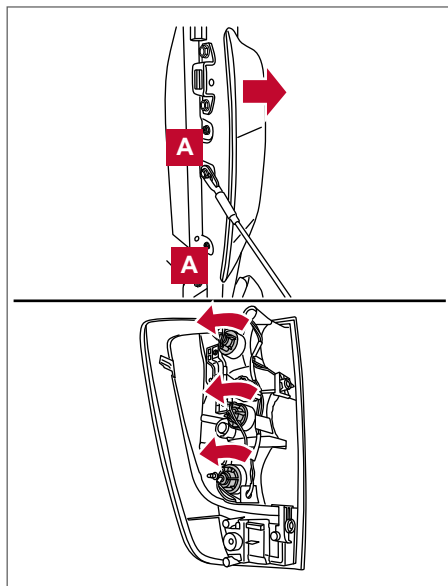

Luz combinada traseira

### **⚠️ ATENÇÃO**

A substituição individual da luz da placa de licença traseira não é possível devido a adoção do LED. Substitua a luz da placa de licença traseira como um conjunto.

Para remover, empurre o alojamento no sentido indicado em **1** e, em seguida, puxe-o em sua direção **2**. Retire a lâmpada, girando a tampa do soquete no sentido anti-horário.

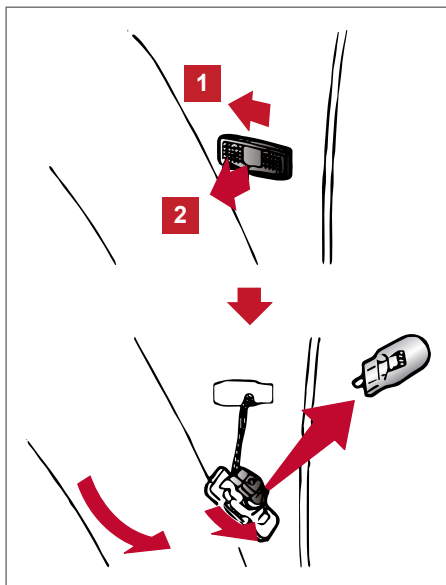

Sinalizador lateral (se equipado)

Utilize um pano **A** para proteger o alojamento.

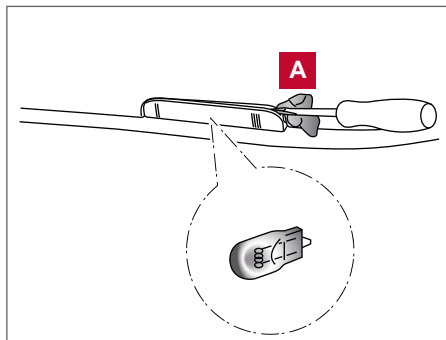

Luz da porta (se equipado)

## RODAS E PNEUS

Para informações sobre os procedimentos para substituição de pneu furado, consulte: [Pneu furado 6-3](#)

### PRESSÃO DOS PNEUS

#### Sistema de Monitoramento da Pressão dos Pneus (TPMS) (se equipado)

#### **⚠ ATENÇÃO**

**As ondas de rádio podem afetar equipamentos médicos eletrônicos. Pessoas que fazem uso de marca-passo devem consultar o fabricante do equipamento médico quanto a possíveis interferências de outros aparelhos antes de sua utilização.**

Este veículo está equipado com Sistema de Monitoramento da Pressão dos Pneus (TPMS). Ele monitora a pressão dos pneus, exceto o pneu reserva. Quando a luz do TPMS **⚠** está acesa e a mensagem “Pressão dos Pneus Baixa Recalibrar” aparece no display de informações, um ou mais pneus estão com pressão significativamente baixa.

O TPMS será ativado apenas quando o veículo for conduzido acima de 25 km/h. Além disso, este sistema pode não detectar uma queda súbita na pressão do pneu (por exemplo, um pneu furado durante a condução).

Consulte: [Luz de advertência de baixa pressão nos pneus \(TPMS\) \(se equipado\) 2-13](#)  
[Sistema de Monitoramento da Pressão dos Pneus \(TPMS\) \(se equipado\) 5-7](#)

Verifique frequentemente a pressão dos pneus (inclusive o estepe) e sempre antes de viagens de longa distância. As especificações de pressão de pneus recomendadas são exibidas na etiqueta de especificação da pressão dos pneus.

Consulte: [Etiqueta de especificação dos pneus 8-37.](#)

A etiqueta de especificação da pressão dos pneus está afixada na coluna central do lado do motorista. A pressão dos pneus deve ser verificada regularmente porque:

- A maioria dos pneus perde ar naturalmente no decorrer do tempo..
- Os pneus poderão perder ar repentinamente ao dirigir sobre buracos ou outros objetos, ou caso o veículo chocar-se contra uma guia ao estacionar.

A pressão dos pneus deve ser verificada com os pneus frios. Os pneus são considerados FRIOS após o veículo ficar parado por 3 ou mais horas, ou ter rodado menos de 1,6 km sob velocidades moderadas.

## ⚠️ ATENÇÃO

- Os pneus calibrados inadequadamente podem falhar repentinamente e causar um acidente.
- A capacidade de carga do veículo é indicada na etiqueta de especificação da pressão dos pneus. Não carregue o seu veículo além desta capacidade. A sobrecarga do seu veículo poderá resultar numa redução da vida útil dos pneus, condições de operação inseguras devido às falhas prematuras dos pneus, ou características de manuseio desfavoráveis e poderão levar a um grave acidente. A carga além da capacidade especificada também resultará em falha de outros componentes do veículo.
- Antes de fazer uma viagem longa, ou sempre que você colocar uma carga pesada no seu veículo, use um calibrador de pressão de pneus para certificar-se de que as pressões dos pneus estejam dentro do nível especificado.

### Etiqueta de especificação dos pneus

**A** Pressão dos pneus: Calibre os pneus quando estes estiverem frios. Os pneus são considerados frios, após o veículo ficar parado por três ou mais horas, ou ter rodado menos de 1,6 km sob velocidades moderadas. A calibragem a frio dos pneus é recomendada pelo fabricante para garantir a segurança dos ocupantes do veículo, a durabilidade do pneu e o desempenho do veículo.

**B** Tamanho do pneu: O tamanho dos pneus deve ser igual ao instalado originalmente no veículo na fábrica.

TIRE PRESSURE PRESIÓN DEL NEUMÁTICO		kg/cm <sup>2</sup> (kPa) psi	
TIRE SIZE TAMAÑO		H	M
FRONT DELANTERO	XXX/XXXXX XXXX	X.X (XXX)	X.X (XXX) <b>A</b>
REAR TRASERO	XXX/XXXXX XXXX	X.X (XXX)	X.X (XXX) <b>A</b>
H: HALF LOAD M: MAXIMUM LOAD		CARGA MEDIA CARGA MÁXIMA	

### Verificação da pressão do pneu

1. Remova a tampa da haste da válvula do pneu.
2. Pressione o manômetro contra a haste da válvula. Não pressione excessivamente ou force as laterais da haste da válvula, ou o ar escapará. Caso um som de ar escapando do pneu seja ouvido ao verificar a pressão, reposicione o manômetro para eliminar este vazamento.
3. Remova o manômetro.
4. Leia a pressão do pneu no manômetro e compare com a especificação mostrada na etiqueta de especificação do pneu.
5. Calibre o pneu se for necessário. Caso seja calibrado em excesso, pressione o núcleo da haste da válvula brevemente com a ponta do manômetro para liberar a pressão. Verifique a pressão novamente e calibre ou libere ar de acordo com a necessidade.
6. Instale a tampa da haste de válvula.
7. Verifique a pressão dos outros pneus, incluindo o pneu reserva.

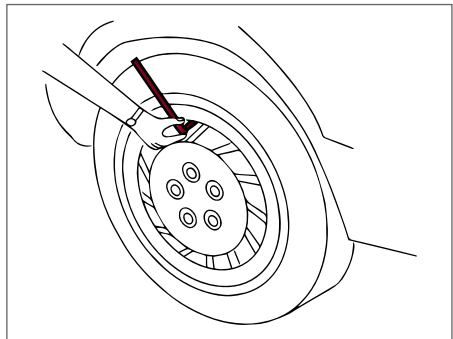

## TIPOS DE PNEUS

**⚠ CUIDADO**

- Ao trocar ou substituir os pneus, assegure-se de que os quatro pneus são do mesmo tipo e da mesma construção (por exemplo, Verão, Todas as Estações ou Neve).
- A sua concessionária Nissan poderá lhe informar sobre os tipos, dimensões, especificações de velocidade e disponibilidade de pneus.
- Os pneus de reposição podem ter uma especificação de velocidade inferior à dos pneus montados na fábrica, e não poderão ser compatíveis com a velocidade máxima do veículo. Nunca exceda a classificação de velocidade máxima do pneu.
- Sempre utilize pneus do mesmo tamanho, marca, construção e padrões de bandas de rodagem nas quatro rodas. Caso estas instruções não sejam observadas, poderá resultar na diferença de circunferência entre os pneus dos eixos dianteiro e traseiro, o que irá causar a falha no sistema do controle de estabilidade (VDC) resultando em ferimentos graves ou fatais, levar a desgaste excessivo, e ainda podendo danificar a transmissão e engrenagens do diferencial.

**Pneus “Todas as Estações”**

A Nissan especifica os pneus “Todas as Estações” em muitos de seus modelos, para propiciar um bom desempenho durante o ano todo, incluindo condições de neve e gelo. Os pneus “Todas as Estações” são identificados pelas marcas “ALL SEASON” ou “M & S” na banda lateral do pneu. Os pneus para neve apresentam uma melhor tração em superfícies com neve, do que os pneus para todas as estações, podendo ser mais adequados em determinadas áreas.

**Pneus de verão**

A Nissan especifica os pneus de verão para alguns modelos de forma a fornecer rendimento superior em estradas secas. O rendimento dos pneus de verão é substancialmente reduzido na neve e no gelo. Os pneus de verão não têm a especificação de tração “M&S” na banda lateral do pneu.

Caso você esteja planejando dirigir o seu veículo sob condições de neve ou gelo, a Nissan recomenda o uso de pneus para neve ou pneus todas as estações nas quatro rodas.

**Pneus para neve**

Se for necessário usar pneus para neve, é necessário selecionar pneus equivalentes em tamanho e capacidade de carga, aos pneus originais. A não observação dessa recomendação, poderá comprometer a segurança e a dirigibilidade do seu veículo.

Geralmente, os pneus para neve têm uma classificação de velocidade inferior aos pneus originais de fábrica, e podem não estar de acordo com o potencial de velocidade máxima do veículo. Nunca exceda a classificação de velocidade máxima do pneu.

Se você instalar pneus para neve, eles devem ser do mesmo tamanho, marca, construção e desenho de banda de rodagem em todas as quatro rodas.

Para proporcionar tração adicional em estradas cobertas de gelo, pneus com cravos podem ser usados. Entretanto, alguns países, estados e municípios proíbem o seu uso. Verifique as leis locais antes de instalar os pneus com cravos. A capacidade de deslizamento e tração de um pneu para neve com cravos, em superfícies secas ou molhadas, poderá ser menor que os pneus para neve sem cravos.

## CORRENTES PARA PNEUS

O uso de corrente para pneus pode ser proibido dependendo da localização. Verifique as leis locais antes de instalar correntes nos pneus. Ao instalar correntes nos pneus, certifique-se de que possuem o tamanho adequado para os pneus do seu veículo, devendo ser instaladas de acordo com as sugestões dos fabricantes das correntes. Use somente correntes SAE classe "S". As correntes de classe "S" são usadas com pneus restritos à folga do veículo.

Os veículos que podem usar correntes de Classe "S" são projetados de forma a atender as folgas mínimas entre o pneu e a suspensão mais próxima do veículo ou componente da carroceria necessário para acomodar o uso do dispositivo de tração para inverno (correntes ou cabos para pneus). As folgas mínimas são determinadas mediante o uso de pneus equipados de fábrica. Outros tipos poderão danificar o seu veículo.

Use tensionadores de correntes, quando recomendados pelo fabricante da corrente, para garantir um ajuste firme. Os elos soltos de extremidades de correntes devem ser fixados ou removidos, para evitar a possibilidade de danos aos para-lamas ou a parte inferior da carroceria.

Se possível, evite carregar totalmente o seu veículo quando estiver utilizando correntes nos pneus. E também, dirija em uma velocidade reduzida. Caso contrário, o seu veículo poderá ser danificado e/ou a dirigibilidade e rendimento do veículo poderão ser adversamente afetados.

**As correntes devem ser instaladas somente nas rodas traseiras e não nas rodas dianteiras.**

Não use correntes para pneus em estradas secas. Dirigir com correntes em tais condições, poderá causar danos aos diversos mecanismos do veículo, devido a algum esforço excessivo.

Use apenas o modo 2WD ao dirigir o veículo em uma estrada pavimentada.

## TROCANDO RODAS E PNEUS

### Rodízio dos pneus

A Nissan recomenda que seja feito o rodízio dos pneus a cada 10.000 km, para veículos com tração em duas rodas (2WD) e 5000 km para veículos com tração nas quatro rodas (4WD).

Para informações sobre a substituição dos pneus, consulte: [Pneu furado 6-3](#)

**Aperte as porcas da roda o mais rapidamente possível, de acordo com o torque especificado, utilizando um torqueímetro.**

**Torque de aperto da porca da roda: 133 N.m**

As porcas das rodas devem ser apertadas sempre de acordo com as especificações. Recomenda-se que as porcas das rodas sejam apertadas de acordo com as especificações a cada intervalo de rodízio.

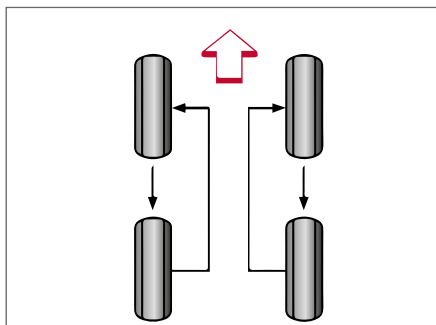

## ⚠️ ATENÇÃO

- Após fazer o rodízio dos pneus, faça a calibragem novamente.
- Aperte as porcas das rodas após ter rodado os primeiros 1.000 km e também no caso de um pneu furado.
- Não inclua o pneu reserva no rodízio de pneus.
- A seleção, montagem e cuidados impróprios com os pneus, pode afetar a segurança do veículo e causar acidentes. Se você tiver alguma dúvida, procure uma concessionária Nissan ou o fabricante dos pneus.



**Desgaste e danos aos pneus**

- 1** Indicador de desgaste
- 2** Marca de localização do indicador de desgaste

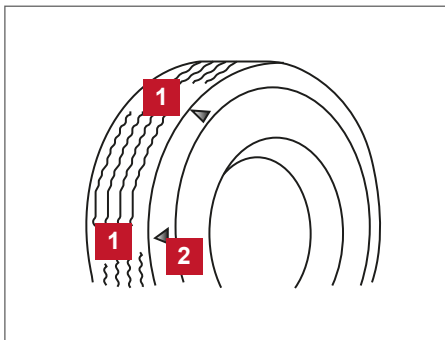
**⚠️ ATENÇÃO**

- Os pneus devem ser periodicamente verificados quanto ao desgaste, rachaduras, bolhas ou objetos cravados na banda de rodagem. Caso sejam encontrados desgastes excessivos, rachaduras, bolhas ou cortes profundos, o(s) pneu(s) deverá(ão) ser substituído(s). Os pneus originais têm indicadores de desgaste embutidos na banda de rodagem. Quando os indicadores de desgaste estiverem visíveis, o(s) pneu(s) deverá(ão) ser substituído(s).
- Os pneus se deterioram com o tempo e uso. Providencie para que os seus pneus, incluindo o pneu reserva, com mais de 6 anos de uso sejam verificados por um técnico qualificado porque alguns danos nos pneus podem não ser tão aparentes. Substitua os pneus assim que necessário para evitar uma falha do pneu e possíveis ferimentos.
- A manutenção incorreta no pneu reserva pode resultar em graves ferimentos. Se for necessário reparar o pneu reserva, entre em contato com uma concessionária Nissan.

**SUBSTITUIÇÃO DE RODAS E PNEUS****⚠️ ATENÇÃO**

- Caso as rodas sejam substituídas por alguma razão, sempre efetue a substituição por rodas que tenham a mesma descentralização (off set). O uso de rodas de diferentes descentralizações, poderá causar desgaste prematuro dos pneus, degenerar as características de dirigibilidade do veículo, e/ou a interferência com os discos de freio. Tal interferência provocará a redução da eficiência dos freios e/ou o desgaste prematuro das pastilhas de freio.
- O uso de pneus que não sejam recomendados ou a mistura de pneus de diferentes marcas, construção (diagonal, cinturado ou radial), ou padrões de bandas de rodagem, pode afetar a tração, a frenagem, a dirigibilidade, a altura livre, a folga do pneu à carroceria, a folga da corrente para pneu, o sistema de monitoramento da pressão dos pneus (TPMS)\*, a calibração do velocímetro, o alinhamento dos faróis e a altura dos para-choques. Alguns destes efeitos podem provocar acidentes e resultar em ferimentos graves.
- Não instale uma roda ou pneu deformado, mesmo após ter sido reparado. Essas rodas ou pneus podem apresentar um dano estrutural, podendo apresentar uma falha inesperadamente.
- Quando substituir uma roda por outra sem TPMS como, por exemplo, o pneu reserva, o TPMS não funcionará e a luz do TPMS  piscará por aproximadamente 1 minuto. A luz do TPMS permanecerá acesa após 1 minuto. Substitua os pneus e/ou reinicie o sistema TPMS o mais breve possível. Recomenda-se que o veículo seja conduzido a uma concessionária NISSAN para este serviço.

## ATENÇÃO

- Substituir os pneus por outros que não sejam originalmente especificados pela Nissan poderá afetar a operação correta do TPMS. O sensor do TPMS pode ser danificado se não for manuseado corretamente. Tenha cuidado ao manusear o sensor do TPMS.
- Ao substituir o sensor do TPMS, o registro de identificação pode ser necessário. É recomendado que o veículo seja conduzido a uma concessionária Nissan para o registro do ID (registro de identificação).
- Não utilize uma cobertura de haste de válvula que não seja especificada pela Nissan. A cobertura de haste de válvula pode ficar emperrada. Certifique-se que a cobertura de haste de válvula esteja encaixada corretamente. Do contrário a válvula pode ficar entupida com sujeira e causar uma falha ou perda de pressão.
- O uso de pneus remoldados não é recomendado.

Ao substituir um pneu, escolha outro de mesma dimensão, especificação de velocidade e capacidade de carga que os pneus originais. Consulte: [Rodas 9-5](#)

## MODELOS EQUIPADOS COM SISTEMA 4WD

### CUIDADO

- Sempre utilize pneus do mesmo tamanho, marca, construção (diagonal, diagonal com cinta ou radial) e padrões de bandas de rodagem nas quatro rodas. Caso estas instruções não sejam observadas, poderá resultar na diferença de circunferência entre os pneus dos eixos dianteiro e traseiro, o que irá levar a desgaste excessivo, e ainda podendo danificar a transmissão, caixa de transferência e engrenagens do diferencial.
- Utilize APENAS pneus especificados para o modelo 4WD.

Se for encontrado desgaste excessivo do pneu, recomenda-se que todos os pneus sejam substituídos por pneus do mesmo tamanho, marca, construção e padrão de bandas. A pressão do pneu e o alinhamento da roda devem ser verificados também conforme a necessidade. Entre em contato com uma concessionária Nissan se precisar de assistência para a substituição.

## BALANCEAMENTO DE RODAS

Rodas desbalanceadas podem afetar a dirigibilidade do veículo e a durabilidade dos pneus. Mesmo em uso normal, as rodas podem desbalancear-se. Consequentemente, devem ser balanceadas, quando necessário.

**O balanceamento deve ser executado com as rodas fora do veículo. O balanceamento feito com as rodas dianteiras instaladas no veículo pode causar danos à transmissão.**

## CUIDADOS COM AS RODAS

- Lave as rodas sempre ao lavar o veículo.
- Limpe a parte interna da roda quando for trocá-la, ou quando você lavar a parte inferior do veículo. Não use produtos abrasivos ao lavar as rodas.
- Verifique periodicamente os aros das rodas quanto à corrosão ou amassamentos. Isto pode causar perda de pressão ou danos nos talões dos pneus.
- A Nissan recomenda que as rodas sejam enceradas para proteção contra o sal aplicado nas rodovias durante o período de inverno.

# INFORMAÇÕES TÉCNICAS

# 9

Capacidade de combustível/lubrificantes recomendados .....	9-2
Etiqueta sobre combustível .....	9-3
Recomendações sobre o lubrificante e o fluido refrigerante do sistema de ar-condicionado (se equipado) .....	9-4
Especificações.....	9-5
Motor.....	9-5
Rodas.....	9-5
Pressão dos pneus .....	9-6
Dimensões e pesos.....	9-6
Alinhamento das rodas (sem carga) 2WD .....	9-6
Alinhamento das rodas (sem carga) 4WD .....	9-7
Ao viajar ou registrar o veículo em outro país .....	9-7
Identificação do veículo .....	9-8
Número de identificação do veículo (se equipado).....	9-8
Número de identificação do veículo (VIN) (número do chassi) .....	9-8
Número de série do motor .....	9-8
Etiqueta de especificação dos pneus.....	9-8
Etiqueta de especificação do ar-condicionado (se equipado).....	9-9
Etiqueta de tipo de combustível .....	9-9
Etiqueta de índice de fumaça de Diesel .....	9-9
Instalação da placa de licença .....	9-9
Informação sobre carregamento do veículo .....	9-10
Termos .....	9-10
Capacidade de carga do veículo.....	9-11
Localização recomendada do centro de gravidade .....	9-12
Transmissão manual (4WD) com classificação de peso bruto do veículo = 3200 kg....	9-13
Dicas de carregamento .....	9-14
Prendendo a carga.....	9-14
Medição dos pesos .....	9-15
Números de aprovação .....	9-15
iPod®/iPhone®.....	9-16

## CAPACIDADE DE COMBUSTÍVEL/LUBRIFICANTES RECOMENDADOS

Os valores a seguir indicam a capacidade aproximada. As capacidades reais de reabastecimento podem ser um pouco diferente do indicado. Ao reabastecer, observe os procedimentos de abastecimento para determinar a capacidade correta. Consulte: [Manutenção e faça você mesmo 8-1](#).

Descrição		Capacidade (Aproximada)	Fluidos e Lubrificantes Recomendados
		Litros	
Combustível		73	Consulte: <a href="#">Etiqueta sobre combustível 9-3</a>
Óleo do motor	Drenagem e reabastecimento		Consulte: <a href="#">Troca de óleo do motor 8-10</a>
	Com troca do filtro de óleo	6,7 (YS23DDT) 6,3 (YS23DDTT)	<ul style="list-style-type: none"> <li>Óleo para motor genuíno Nissan Viscosidade SAE 5W-30, ACEA C3</li> </ul>
	Sem troca do filtro de óleo	6,3 (YS23DDT) 6 (YS23DDTT)	
Sistema de arrefecimento	Com reservatório	11,1	<ul style="list-style-type: none"> <li>Líquido de Arrefecimento do Motor Genuíno Nissan (azul) ou equivalente</li> <li>Utilize o genuíno Líquido de Arrefecimento para Motor Nissan ou de qualidade equivalente, a fim de evitar a possível corrosão do alumínio do sistema de arrefecimento causado pela utilização de um líquido não genuíno. Note que quaisquer reparos para os incidentes no sistema de arrefecimento resultantes da utilização de líquido de arrefecimento não genuíno podem não ser cobertos pela garantia, mesmo se tais incidentes ocorrerem no período da garantia.</li> </ul>
Fluido da transmissão automática		–	<ul style="list-style-type: none"> <li>Fluido Nissan Matic S ATF genuíno</li> <li>A utilização do fluido da transmissão automática que não seja o Nissan Matic S ATF genuíno poderá causar deterioração das condições de condução e da durabilidade da transmissão automática, e poderá causar danos que podem não ser cobertos pela garantia, mesmo se tais incidentes ocorrerem no período da garantia.</li> <li>É recomendado que o veículo seja conduzido a uma concessionária Nissan para este serviço.</li> </ul>
Fluido da transmissão manual (2WD)		2,98	<ul style="list-style-type: none"> <li>O fluido APL GL-4 com viscosidade SAE 75W-85 poderá ser utilizado para uma substituição temporária do fluido para transmissão manual Nissan (MTF) HQ Multi 75W-85 genuíno. Entretanto, a Nissan recomenda a utilização do óleo para engrenagens genuíno Nissan, disponível na concessionária.</li> </ul>
Fluido da transmissão manual (4WD)		3,32	
Fluido da direção assistida (PSF)		–	<ul style="list-style-type: none"> <li>Nissan PSF genuíno ou equivalente. O ATF tipo DEXRON™ VI pode ser usado também.</li> <li>É recomendado que o veículo seja conduzido a uma concessionária Nissan para este serviço.</li> </ul>
Fluido de freio e embreagem (se equipado)		–	<ul style="list-style-type: none"> <li>Fluido de freio genuíno Nissan ou equivalente DOT 3 ou DOT 4 (Nunca misture tipos diferentes de fluidos DOT 3 e DOT 4).</li> <li>É recomendado que o veículo seja conduzido a uma concessionária Nissan para este serviço.</li> </ul>
Graxa multiuso		–	<ul style="list-style-type: none"> <li>NLGI Nº 2 (a base de sabão de lítio)</li> </ul>
ARLA32		18,4	<ul style="list-style-type: none"> <li>Fluido genuíno ARLA32</li> </ul>

Descrição		Capacidade (Aproximada)	Fluidos e Lubrificantes Recomendados
		Litros	
Fluido refrigerante do sistema de ar-condicionado (se equipado)		—	<ul style="list-style-type: none"> <li>HFC-134a (R-134a)</li> </ul> Consulte: <a href="#">Recomendações sobre o lubrificante e o fluido refrigerante do sistema de ar-condicionado (se equipado) 9-4</a> <ul style="list-style-type: none"> <li>É recomendado que o veículo seja conduzido a uma concessionária Nissan para este serviço.</li> </ul>
Lubrificante do sistema de ar-condicionado (se equipado)		—	<ul style="list-style-type: none"> <li>Óleo do sistema de A/C genuíno Nissan Tipo S (DH-PS) ou equivalente</li> </ul> Consulte: <a href="#">Recomendações sobre o lubrificante e o fluido refrigerante do sistema de ar-condicionado (se equipado) 9-4</a> <ul style="list-style-type: none"> <li>É recomendado que o veículo seja conduzido a uma concessionária Nissan para este serviço.</li> </ul>
Óleo do diferencial	Dianteiro	0,85	<ul style="list-style-type: none"> <li>Óleo do diferencial Hipóide Super GL-5 80W-90 Genuíno Nissan ou equivalente (mineral)</li> </ul>
	Traseiro	2,85	<ul style="list-style-type: none"> <li>Óleo do diferencial Hipóide S1 GL-5 sintético 75W-80 Genuíno Nissan ou equivalente</li> </ul>
Fluido da caixa de transferência		1,5	<ul style="list-style-type: none"> <li>Original Nissan ATF D3M</li> </ul>
Fluido do lavador do para-brisa		4,42	<ul style="list-style-type: none"> <li>Fluido do Lavador do Para-Brisa Genuíno Nissan Concentrado &amp; Anticongelante ou equivalente</li> </ul>

Para assegurar o melhor desempenho do motor, as Concessionárias Nissan disponibilizam o “Óleo Genuíno Nissan” que foi especialmente desenvolvido, testado e aprovado para todos os motores Nissan. Procure uma Concessionária Nissan para informações adicionais sobre o “Óleo Genuíno Nissan”.

## ÓLEOGENUÍNO NISSAN SEU ÓLEO, SUA MARCA.

### ETIQUETA SOBRE COMBUSTÍVEL

Este veículo foi desenvolvido para ser abastecido somente com Diesel S10 e/ou S50.

Para atender aos requisitos de emissões da inspeção veicular, seu veículo deve ser abastecido com óleo Diesel S10 ou S50, o combustível pode conter até 15% de biodiesel.

O uso de óleo Diesel com outra especificação pode afetar a emissão de gases do escapamento do seu veículo.

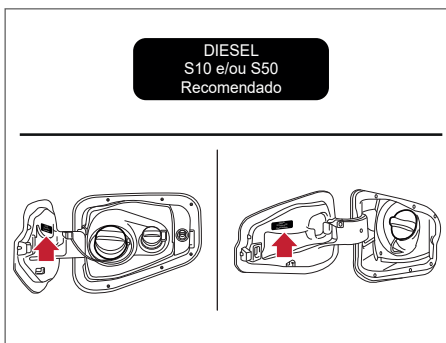

### **⚠️ ATENÇÃO**

Não toque no tubo de combustível ou aquecedor após a utilização. Isto poderá causar ferimentos graves.

### **⚠️ CUIDADO**

Não utilize óleo de aquecimento doméstico, gasolina, ou outros combustíveis alternativos no motor a Diesel, pois podem causar danos ao motor.

Deverá ser utilizado o combustível Diesel com mais de 50 cetanos e menos de 10 ppm de enxofre (EN590).

Se houver dois tipos de combustível Diesel disponíveis, utilize o combustível para clima quente ou frio da seguinte maneira:

- Acima de  $-7^{\circ}\text{C}$  ( $20^{\circ}\text{F}$ ) Combustível Diesel para clima quente.
- Abaixo de  $-7^{\circ}\text{C}$  ( $20^{\circ}\text{F}$ ) Combustível Diesel para clima frio.

### CUIDADO

**Não utilize combustível para clima quente em temperaturas inferiores a  $-7^{\circ}\text{C}$  ( $20^{\circ}\text{F}$ ). A baixa temperatura irá causar a formação de cera no combustível. Como resultado, isto poderá fazer com que o motor não funcione de maneira estável.**

### Aditivos para combustível disponíveis comercialmente

A Nissan não recomenda o uso de qualquer tipo de aditivo no combustível que não seja indicado pela montadora (por exemplo, solução limpadora do sistema de injeção, booster de octanagem, detergente para as válvulas de admissão, etc.). Muitos desses aditivos destinados à resina, verniz ou remoção de depósitos contêm solventes ativos ou ingredientes similares que podem ser prejudiciais ao sistema de combustível e ao motor. É possível encontrar aditivos indicados nas concessionárias Nissan.

O sincronismo de ignição incorreto poderá resultar no batimento do motor, em pós-queima e/ou superaquecimento, o que pode causar um consumo excessivo de combustível ou danos ao motor. Caso algum dos sintomas acima seja detectado, encaminhe o seu veículo para inspeção em uma concessionária Nissan.

**No entanto, você poderá perceber o batimento do motor durante a aceleração ou ao dirigir em aclives. Isto não é um defeito, pois existe um efeito benéfico na eficiência do combustível quando ocorre o ruído leve de batimento do motor por um curto período de tempo estando o motor em condição de carga pesada.**

### RECOMENDAÇÕES SOBRE O LUBRIFICANTE E O FLUIDO REFRIGERANTE DO SISTEMA DE AR-CONDICIONADO (se equipado)

O sistema de ar-condicionado do seu veículo Nissan deverá ser carregado com o refrigerante HFC-134a (R-134a) e o lubrificante para sistema de A/C Nissan Tipo S (DH-PS) ou equivalente.

### ATENÇÃO

**A utilização de outro tipo de fluido refrigerante ou lubrificante poderá danificar o sistema de ar-condicionado e implicará na substituição de todos os componentes do sistema de ar-condicionado.**

O refrigerante HFC-134a (R-134a) utilizado no seu veículo Nissan não prejudica a camada de ozônio. Embora este refrigerante não afete a atmosfera terrestre, certos regulamentos governamentais exigem que qualquer refrigerante seja recuperado e reciclado durante a manutenção do sistema de ar-condicionado automotivo. A concessionária Nissan tem técnicos treinados e equipamentos necessários para recuperar e reciclar o refrigerante do sistema de ar-condicionado. Procure a concessionária Nissan para os serviços de manutenção do sistema de ar-condicionado.

## ESPECIFICAÇÕES

### MOTOR

Modelo	YS23DDT/DDTT (M9T)			
Tipo	Diesel, 4 cilindros, com catalisador, DPF, SCR (ARLA32)(*)			
Disposição dos cilindros	4 cilindros em linha			
Diâmetro e curso	85 x 101,3 mm			
Cilindrada	2.298 cm <sup>3</sup>			
Rotação de marcha lenta	750 ± 50 rpm			
Sincronismo de ignição (B.T.D.C.) na posição N (Neutro)	-			
Número da vela de aquecimento	1106551492R			
Tipo de abertura da vela de aquecimento	-			
Abertura da vela de aquecimento	-			
Operação do comando de válvulas	Corrente de sincronismo			
Índice de fumaça em aceleração para inspeção veicular altitude até 350m (m-1)*	0,4			
Índice de fumaça em aceleração para inspeção veicular altitude acima de 350m (m-1) - Limite - SP (m-1)**	0,4			
Limite máximo de ruído para fiscalização na condição parado***	Platinum PRO4X XE ATTACK SE	79,5 dB(A)	S	83,5 dB(A)
Rotação máxima	4.800 rpm			

Este veículo está em conformidade com a legislação vigente de controle da poluição sonora para veículos automotores.

\* Valor nas condições atmosféricas de referência incluída tolerância para a dispersão de produção (0,5 m-1) conforme Resolução CONAMA nº 16 de 13 de dezembro de 1995, Art. 1º, parágrafo 1º. Este valor é listado na etiqueta de índice de fumaça localizada na coluna B da porta dianteira direita do veículo.

\*\* Valor nas condições atmosféricas de referência multiplicado pelo fator de correção (1,35) para realização de medições para inspeção veicular acima de 350 metros de altitude, conforme Resolução CONAMA nº 16 de 13 de dezembro de 1995, Art. 1º, parágrafo 5º e incluída tolerância para a dispersão de produção (0,5 m-1) conforme Resolução CONAMA nº 16 de 13 de dezembro de 1995, Art. 1º, parágrafo 1º.

\*\*\* Valores já acrescidos de 3 dB(A) conforme Resolução CONAMA nº 01 de 11 de fevereiro de 1993, art. 1º, parágrafo 5º.

### RODAS

Item	Tamanho	OFFSET
Rodas	17 x 7,0 J	45 mm
	18 x 7,0 J	45 mm

## PRESSÃO DOS PNEUS

Unidade: kPa (bar; psi)

Tamanho dos pneus	Dianteiro		Traseiro	
	Sem carga	Com carga	Sem carga	Com carga
255/65R17	2,4 kg/cm <sup>2</sup>	2,4 kg/cm <sup>2</sup>	2,4 kg/cm <sup>2</sup>	2,8 kg/cm <sup>2</sup>
	240 kPa	240 kPa	240 kPa	280 kPa
	35 psi	35 psi	35 psi	41 psi
255/60R18	2,4 kg/cm <sup>2</sup>	2,4 kg/cm <sup>2</sup>	2,4 kg/cm <sup>2</sup>	2,8 kg/cm <sup>2</sup>
	240 kPa	240 kPa	240 kPa	280 kPa
	35 psi	35 psi	35 psi	41 psi

## DIMENSÕES E PESOS

Comprimento total	5.262 mm					
Largura total	(com moldura de para-lama)				1.875 mm	
	(sem moldura de para-lama)				1.850 mm	
Altura total	Platinum 1.860 mm	PRO4X 1.860 mm	XE 1.860 mm	ATTACK 1.860 mm	SE 1.830 mm	S 1.830 mm
Bitola	dianteiras	1.570 mm				
	traseiras	1.570 mm				
Distância entre-eixos	3.150 mm					
Peso bruto total	S e SE			3.200 kg		
	ATTACK			3.230 kg		
	XE, LE e PRO4X			3.250 kg		
Peso bruto por eixo	dianteiro	1.490 kg				
	traseiro	1.850 kg				

## ALINHAMENTO DAS RODAS (Sem carga \*1)

### 2WD

Diâmetro da roda		17 pol.	18 pol.	
Câmbor Grau minuto (Grau decimal)	Mínimo	0°-35' (-0,59°)		
	Nominal	0° 10' (0,17°)		
	Máximo	0° 55' (0,91°)		
	Diferença entre (LE) e (LD)*2	0° 45' (0,75°) ou menos		
Cáster Grau minuto (Grau decimal)	Mínimo	2° 49' (2,82°)		
	Nominal	3° 34' (3,57°)		
	Máximo	4° 19' (4,31°)		
	Diferença entre (LE) e (LD)*2	0° 45' (0,75°) ou menos		
Convergência total	Distância	Mínimo	Em 2,7 mm (0,10 pol.)	
		Nominal	Em 3,6 mm (0,15 pol.)	
		Máximo	Em 4,5 mm (0,17 pol.)	
	Grau minuto do ângulo (LE) e (LD) (Grau decimal)	Mínimo	Em 0° 12' (0,20°)	
		Nominal	Em 0° 16' (0,27°)	
		Máximo	Em 0° 20' (0,33°)	

\*1: Combustível, líquido de arrefecimento e lubrificantes abastecidos. Pneu reserva, macaco, ferramentas manuais e tapetes posicionados conforme designado.

\*2: A diferença assumindo o lado (LE) como padrão.



## ALINHAMENTO DAS RODAS (Sem carga \*1)

## 4WD

Diâmetro da roda		17 pol.	18 pol.	
Câmbler Grau minuto (Grau decimal)	Mínimo	0°-14' (-0,24°)		
	Nominal	0° 31' (0,52°)		
	Máximo	1° 16' (1,26°)		
	Diferença entre (LE) e (LD)*2	0° 45' (0,75°) ou menos		
Cáster Grau minuto (Grau decimal)	Mínimo	2° 31' (2,52°)		
	Nominal	3° 16' (3,27°)		
	Máximo	4° 1' (4,01°)		
	Diferença entre (LE) e (LD)*2	0° 45' (0,75°) ou menos		
Convergência total	Distância	Mínimo	Em 2,2 mm (0,09 pol.)	
		Nominal	Em 3,1 mm (0,13 pol.)	
		Máximo	Em 4 mm (0,16 pol.)	
	Grau minuto do ângulo (LE) e (LD) (Grau decimal)	Mínimo	Em 0° 10' (0,17°)	
		Nominal	Em 0° 14' (0,23°)	
		Máximo	Em 0° 18' (0,30°)	

\*1: Combustível, líquido de arrefecimento e lubrificantes abastecidos. Pneu reserva, macaco, ferramentas manuais e tapetes posicionados conforme designado.

\*2: A diferença assumindo o lado (LE) como padrão.

## AO VIAJAR OU REGISTRAR O VEÍCULO EM OUTRO PAÍS

**Quando você estiver planejando viajar para outro país**, primeiramente verifique se o combustível existente é adequado ao motor do seu veículo.

O uso de combustível com octanagem baixa demais poderá causar danos ao motor de seu veículo. Desta forma, evite levar o seu veículo para locais onde não haja disponibilidade de combustível apropriado.

**Se você vai transferir o registro ou licença de seu veículo para outro país, estado ou município**, verifique com as autoridades locais se as especificações de seu veículo estão de acordo com a legislação local, pois poderá não ser possível fazer alterações no veículo. Em alguns casos, não é possível que o veículo atenda as disposições legais, e em outros casos poderá ser necessário modificar o veículo, para atender as leis e regulamentos locais.

As leis e regulamentos para o controle de emissões do motor do veículo, bem como os padrões de segurança de veículos variam de país para país, conseqüentemente, as especificações do veículo podem diferir.

**Quando um veículo for levado para outro país, estado ou município e precisar ser registrado, suas modificações, transporte e registro são de responsabilidade do usuário. A Nissan não é responsável por qualquer inconveniente que possa ocorrer.**

### NÚMERO DE IDENTIFICAÇÃO DO VEÍCULO (se equipado)

O número de identificação do veículo **1** está localizado na região indicada na figura.

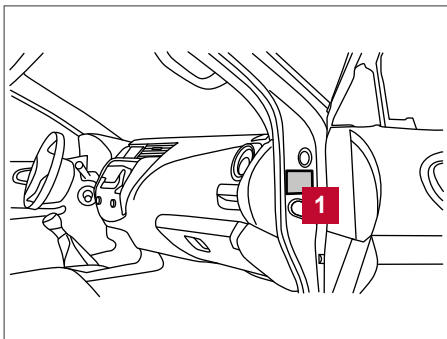

### NÚMERO DE IDENTIFICAÇÃO DO VEÍCULO (VIN) (número do chassi)

É proibido cobrir, colar, soldar, cortar, perfurar, alterar ou remover o número de identificação do veículo (VIN).

O VIN **1** está estampado sob o chassi na região indicada na figura.

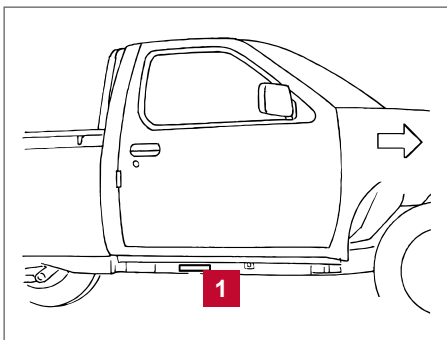

### NÚMERO DE SÉRIE DO MOTOR

O número está gravado no motor, conforme mostrado.

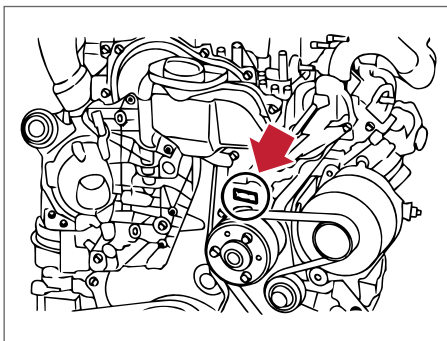

YS23DDT/DDTT (M9T)

### ETIQUETA DE ESPECIFICAÇÃO DOS PNEUS

A pressão dos pneus quando frios é mostrada na etiqueta de especificação dos pneus **1**.

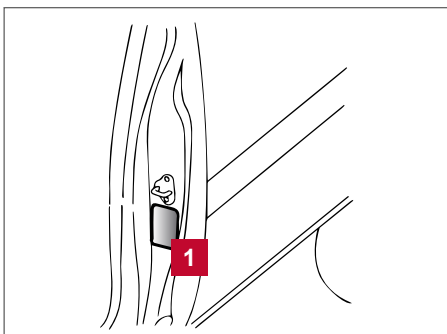

### ETIQUETA DE ESPECIFICAÇÃO DO AR-CONDICIONADO (se equipado)

A etiqueta de especificação do ar-condicionado é fixada no local indicado.

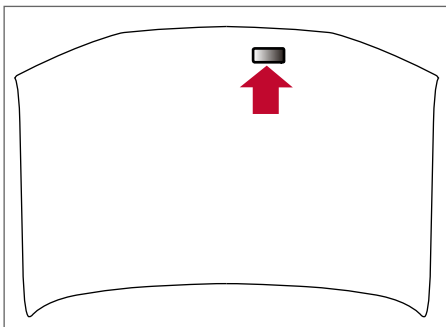

### ETIQUETA DE TIPO DE COMBUSTÍVEL

A etiqueta de tipo de combustível está afixada como mostrado.

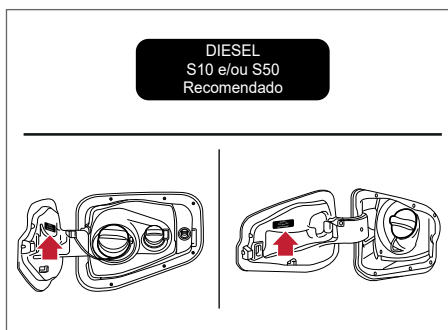

### ETIQUETA DE ÍNDICE DE FUMAÇA DE DIESEL

A etiqueta de índice de fumaça de Diesel é afixada como mostrado.

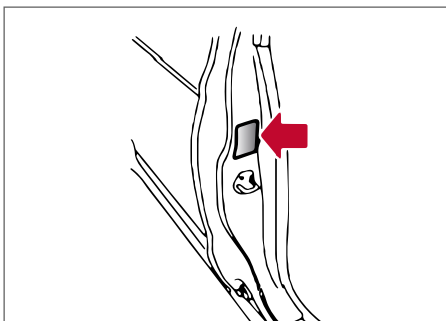

## INSTALAÇÃO DA PLACA DE LICENÇA

Siga as seguintes etapas para a instalação da placa de licença dianteira:

1. Faça dois furos de 10 mm nos locais das marcações **A** (pequenos sulcos) no para-choque.
2. Insira dois anéis isolantes no para-choque.

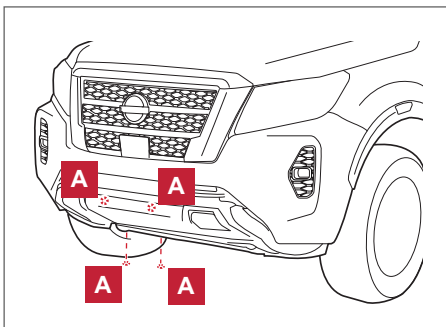

3. Instale o suporte da placa de licença no para-choque com quatro parafusos **B**.

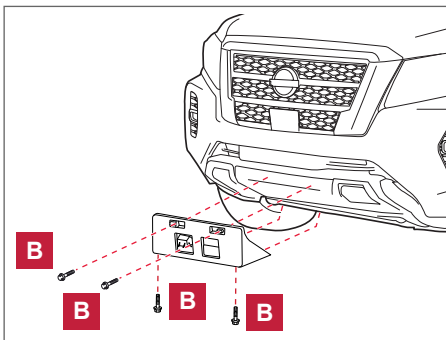

Siga as seguintes etapas para a instalação da placa de licença traseira:

1. Instale a placa de licença traseira utilizando dois parafusos **C** para rosquear nas porcas do para-choque traseiro.

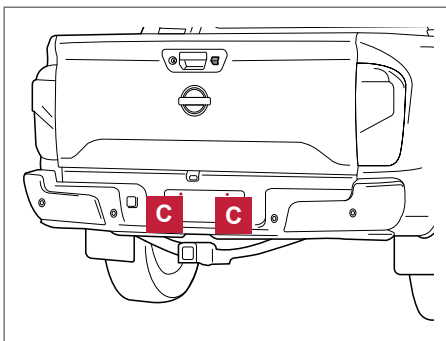

## INFORMAÇÃO SOBRE CARREGAMENTO DO VEÍCULO

### ATENÇÃO

- É extremamente perigoso viajar na área de carga. Em caso de colisão, pessoas que estejam viajando nestas áreas estarão mais propensas a sofrerem ferimentos graves ou fatais.
- Não permita que passageiros viagem em partes do veículo que não possuam banco e cinto de segurança.
- Certifique-se de que os passageiros estejam sentados e com o cinto de segurança devidamente colocado.

### TERMOS

É importante se familiarizar com os seguintes termos antes de carregar o seu veículo:

- Peso em Ordem de Marcha (peso atual do veículo) - É o peso do veículo incluindo: equipamentos opcionais e de série, fluidos, ferramentas e o pneu reserva. Este peso não inclui passageiros e carga.
- Peso Bruto do Veículo - O peso em ordem de marcha mais o peso combinado dos passageiros e carga.
- Classificação de Peso Bruto do Veículo - A capacidade máxima total de carga do veículo, passageiros e quaisquer outros equipamentos opcionais. Consulte: [Dimensões e pesos 9-6](#)
- Classificação de Peso Bruto por Eixo - Limite de peso máximo (carga) especificado para o eixo dianteiro ou traseiro. Consulte: [Dimensões e pesos 9-6](#)
- Classificação de Peso Bruto Combinado - Peso máximo total do veículo, passageiros e carga.

- Capacidade de Carga, Limite de Carga, Capacidade Total de Carga - É o peso máximo combinado por meio da soma do peso dos ocupantes, equipamentos opcionais e caçamba que poderá ser carregado no veículo. Consiste na diferença entre o Peso Bruto do Veículo e o peso atual do veículo.
- Para a capacidade permitida na caçamba, subtrai-se o peso dos ocupantes do limite de carga.
- Centro de gravidade da carga - O centro de gravidade da carga é equivalente ao peso total da carga.

## CAPACIDADE DE CARGA DO VEÍCULO

Antes de dirigir o veículo carregado, confirme se você não excedeu o Peso Bruto do Veículo ou o Peso Bruto por Eixo para cada eixo do veículo. Consulte: [Dimensões e pesos 9-6](#)



Para obter o “peso combinado dos ocupantes mais a carga”, some o peso de todos os ocupantes e então adicione o peso da carga. Os exemplos serão mostrados na seguinte ilustração.

Para determinar a capacidade de carga remanescente para o veículo, execute as seguintes etapas:

1. Coloque o veículo em uma balança para medir o peso (com os passageiros e bagagens).
2. Consulte o Peso Bruto do Veículo correspondente ao seu veículo. Consulte: [Dimensões e pesos 9-6](#)
3. Subtraia o peso medido na etapa 1 do Peso Bruto do Veículo e o resultado será equivalente a Capacidade de Carga Máxima Transportável do Veículo. Nunca exceda a Capacidade de Carga Máxima Transportável do Veículo.

**Capacidade de Carga Máxima Transportável do Veículo**

Transmissão manual (4WD) com Classificação de Peso Bruto do Veículo = 3200 Kg  
Este exemplo considera:

<p>Ocupantes</p>  <p>68Kg x 2 = 136Kg (150lbs) (300lbs)</p>	+	<p>Bagagem</p>  <p>15Kg x 2 = 30Kg (33lbs) (66lbs)</p>	=	166 Kg
--	---	---	---	--------

Peso medido

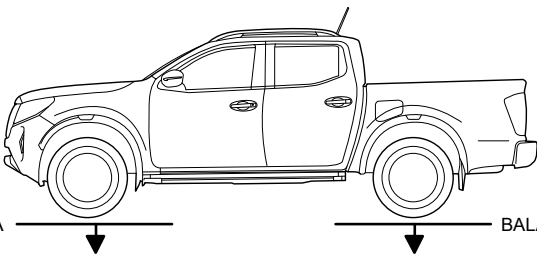

Capacidade de Carga Máxima Transportável do Veículo = Classificação de Peso Bruto do Veículo - Peso Total Medido do Veículo

Capacidade de Carga Máxima Transportável do Veículo = 3200 Kg - 2334 Kg

Capacidade de Carga Máxima Transportável do Veículo = 866 Kg

## LOCALIZAÇÃO RECOMENDADA DO CENTRO DE GRAVIDADE

Para evitar uma sobrecarga no eixo dianteiro e traseiro do veículo ao transportar cargas, siga as instruções a seguir para calcular a localização recomendada do centro de gravidade:

1. Meça o peso do veículo em uma balança (com os passageiros e bagagens). O valor medido será o **Peso Total do Veículo**. Certifique-se de obter o peso separado do eixo dianteiro e traseiro.
2. Procure o valor da Classificação de Peso Bruto do Veículo e Classificação de Peso Bruto do Eixo Traseiro.  
Consulte: [Dimensões e pesos 9-6](#)
3. Subtraia o Peso Total do Veículo da etapa 1 pela Classificação de Peso Bruto do Veículo. Esta será a Capacidade de Carga Máxima Transportável do Veículo:

**Capacidade de Carga Máxima Transportável do Veículo = Classificação de Peso Bruto do Veículo - Peso Total do Veículo**

4. Subtraia o peso medido na etapa 1 (apenas peso traseiro do veículo) pela Classificação de Peso Bruto do Eixo Traseiro. Esta será a Capacidade de Carga Máxima Transportável no Eixo Traseiro do Veículo:

**Capacidade de Carga Máxima Transportável no Eixo Traseiro do Veículo = Classificação de Peso Bruto do Eixo Traseiro - Peso Medido no Eixo Traseiro do Veículo**

5. A Capacidade de Carga Máxima Transportável do Veículo nunca deve ultrapassar a Capacidade de Carga Máxima Transportável no Eixo Traseiro do Veículo.
6. Use a fórmula a seguir para calcular a distância recomendável ou comprimento até o Centro de Gravidade da Carga da capacidade de carga remanescente do veículo ou qualquer outra carga. Esta distância se estende do interior da tampa traseira até o centro da caçamba.

**Distância até o centro de gravidade =  $4.207 \text{ mm} - [( \text{Capacidade de Carga Máxima Transportável no Eixo Traseiro do Veículo} \times 3.150 \text{ mm} ) / \text{Capacidade de Carga Máxima Transportável do Veículo}]$**

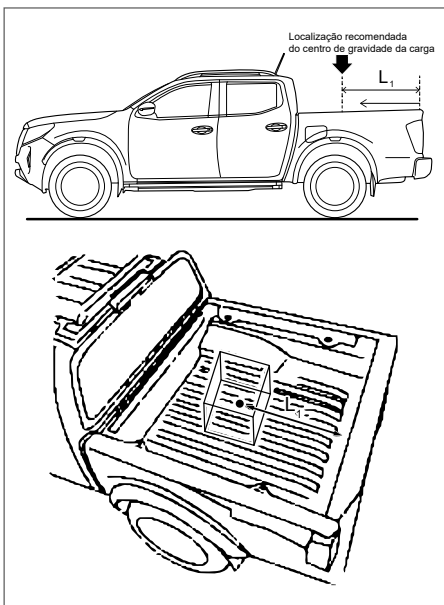

## TRANSMISSÃO MANUAL (4WD) COM CLASSIFICAÇÃO DE PESO BRUTO DO VEÍCULO = 3200 KG

1. Coloque o veículo em uma balança para medir o peso total, o peso dianteiro e traseiro do veículo.

**Nota: Quando pesar o veículo, incluir o peso dos passageiros e bagagem que estarão no veículo durante a sua condução. Isto irá aprimorar o cálculo da Capacidade de Carga Máxima Transportável do Veículo (RCC<sub>t</sub>).**

**Todos os fluidos deverão estar completos (Combustível, reservatório do lavador do para-brisa, óleo do motor, etc).**

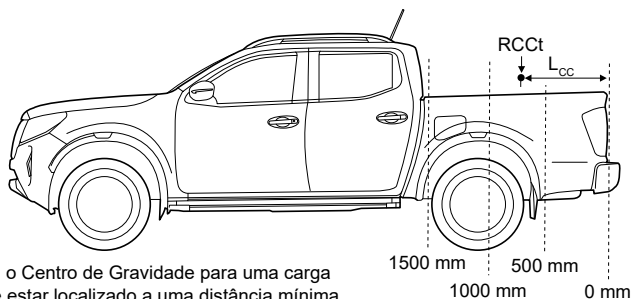
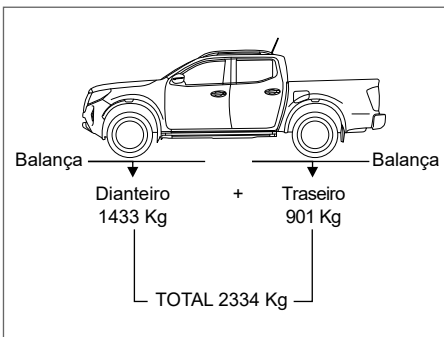

Neste exemplo, o Centro de Gravidade para uma carga de 866 Kg deve estar localizado a uma distância mínima de 755 mm a partir da parte interna da tampa traseira.

2.  $RCC_t$  = Capacidade de Carga Máxima Transportável do Veículo  
 $RCC_t$  = Classificação de Peso Bruto do Veículo – Peso Total Medido do Veículo  
 $RCC_t = 3200 \text{ Kg} - 2334 \text{ Kg} = 866 \text{ Kg}$
3. Transmissão manual (4WD) com Classificação de Peso Bruto do Veículo = 1850 Kg.  
 Para obter a Classificação de Peso Bruto do Eixo Traseiro, consulte: [Dimensões e pesos 9-6](#)
4.  $RCC_{tr}$  = Capacidade de Carga Máxima Transportável no Eixo Traseiro do Veículo.  
 $RCC_{tr}$  = Classificação de Peso Bruto do Eixo Traseiro – Peso Medido no Eixo Traseiro.  
 $RCC_{tr} = 1.850 \text{ Kg} - 901 \text{ Kg} = 949 \text{ Kg}$
5.  $RCC_t$  nunca deve ultrapassar  $RCC_{tr}$
6. Distância até o centro de gravidade (LCC)  
 $LCC$  = Distância mínima a partir do interior da tampa traseira  
 $LCC \geq 4.207 - [(949 \times 3150) / 866] \geq 755,1 \text{ mm}$

**⚠ ATENÇÃO**

O carregamento incorreto pode ser perigoso. Se uma carga estiver muito afastada para trás, isto poderá afetar as características de manuseamento. Se uma carga estiver muito para frente, o eixo dianteiro pode ficar sobrecarregado.

**PRENDENDO A CARGA**

Para a sua conveniência, amarre nos ganchos\* que se localizam em cada uma das extremidades da caçamba. Este procedimento pode ser utilizado para auxiliar na fixação da carga armazenada na caçamba.

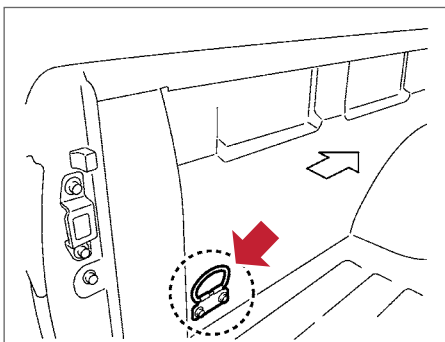
**⚠ ATENÇÃO**

- Fixe adequadamente a bagagem com cordas ou cintas, para evitar que elas escorreguem ou virem. Nunca transporte bagagens acima da altura do encosto dos bancos. Em caso de frenagem brusca ou colisão, uma carga mal fixada poderá causar ferimentos aos passageiros.
- Não carregue seu veículo com uma carga com o peso maior do que a Classificação de Peso Bruto do Veículo ou maior do que a Classificação de Peso Bruto por Eixo dianteiro e traseiro. Caso a carga seja maior, peças de seu veículo podem se quebrar, poderá haver danos aos pneus, ou a dirigibilidade do veículo pode mudar. Isso pode resultar em perda de controle e causar ferimentos graves.

**DICAS DE CARREGAMENTO**

Quando o veículo estiver carregado, conduza-o a uma balança e pese os eixos dianteiro e traseiro separadamente para determinar as cargas nos eixos. As cargas individuais por eixo não devem exceder a Classificação de Peso Bruto por Eixo. O peso total do veículo não deve exceder a Classificação de Peso Bruto do Veículo. Se as classificações de peso forem excedidas, mova ou remova itens para diminuir todos os pesos abaixo das classificações. Consulte: [Dimensões e pesos 9-6](#)

**⚠ ATENÇÃO**

- Fixe adequadamente a bagagem com cordas ou cintas, para evitar que elas escorreguem ou virem. Nunca transporte bagagens acima da altura do encosto dos bancos. Em caso de frenagem brusca ou colisão, uma carga mal fixada poderá causar ferimentos aos passageiros.
- Não carregue seu veículo com uma carga com o peso maior do que a Classificação de Peso Bruto do Veículo ou maior do que a Classificação de Peso Bruto por Eixo dianteiro e traseiro. Caso a carga seja maior, peças de seu veículo podem se quebrar, poderá haver danos aos pneus, ou a dirigibilidade do veículo pode mudar. Isso pode resultar em perda de controle e causar ferimentos graves.
- O sobrecarregamento pode não só reduzir a vida útil de seu veículo e pneus, como também causar instabilidade na condução e aumentar as distâncias de frenagem. Isto poderá ocasionar a falha prematura nos pneus que podem resultar em acidentes e ferimentos graves. Falhas causadas pelo sobrecarregamento não são cobertas pela garantia do veículo.



## MEDIÇÃO DOS PESOS

Prenda itens soltos para prevenir mudanças de pesos que podem afetar o balanceamento de seu veículo. Quando o veículo está carregado, conduza a uma balança e pese separadamente as rodas dianteiras e traseiras para determinar as cargas por eixo. Cargas individuais por eixo não devem exceder ambos os limites do peso bruto por eixo. O valor total de peso por eixo não deve exceder o limite do peso bruto do veículo. Caso os valores dos pesos forem excedidos, mova ou remova os itens para que os pesos retornem para um valor abaixo do limite.

## NÚMEROS DE APROVAÇÃO



Agência Nacional de Telecomunicações  
01718-18-05899

"Este equipamento não tem direito à proteção contra interferência prejudicial e não pode causar interferência em sistemas devidamente autorizados."

**Receptor**



Agência Nacional de Telecomunicações  
01723-18-04134

"Este equipamento não tem direito à proteção contra interferência prejudicial e não pode causar interferência em sistemas devidamente autorizados."

**Chave inteligente Nissan®**



Agência Nacional de Telecomunicações  
2262-12-3381

"Este equipamento opera em caráter secundário, isto é, não tem direito à proteção contra interferência prejudicial, mesmo de estações do mesmo tipo, e não pode causar interferência a sistemas operando em caráter primário."

**Transmissor**



Agência Nacional de Telecomunicações  
01725-18-04134

"Este equipamento não tem direito à proteção contra interferência prejudicial e não pode causar interferência em sistemas devidamente autorizados."

**Transmissor**



Agência Nacional de Telecomunicações  
4057-14-6068

"Este equipamento opera em caráter secundário, isto é, não tem direito à proteção contra interferência prejudicial, mesmo de estações do mesmo tipo, e não pode causar interferência a sistemas operando em caráter primário."

**Radar dianteiro**



Agência Nacional de Telecomunicações  
1741-15-8699

"Este equipamento opera em caráter secundário, isto é, não tem direito à proteção contra interferência prejudicial, mesmo de estações do mesmo tipo, e não pode causar interferência a sistemas operando em caráter primário."

**Radar lateral**



Agência Nacional de Telecomunicações  
03379-18-02107

"Este equipamento não tem direito à proteção contra interferência prejudicial e não pode causar interferência em sistemas devidamente autorizados." Para maiores informações, consulte o site da ANATEL [www.anatel.gov.br](http://www.anatel.gov.br)

**TPMS**



Agência Nacional de Telecomunicações  
14185-22-15096

**Carregador USB**

Modelo: CBC0033-011



Agência Nacional de Telecomunicações  
17424-22-03315

**Carregador USB**

## iPod®/iPhone®

---

“Feito para iPod” e “Feito para iPhone” significa um acessório eletrônico que foi desenvolvido para se conectar especificamente com o iPod ou iPhone, respectivamente, e que seja certificado pelo desenvolvedor para satisfazer os padrões de desempenho da Apple. A Apple não é responsável pela operação destes dispositivos ou pela sua obediência aos padrões e regras de segurança. Note que a utilização deste acessório com o iPod ou iPhone poderá afetar o desempenho da sua rede sem fio.

Apple, logotipo Apple, iPhone, iPod, iPod classic, iPod nano, e iPod touch são marcas registradas pela Apple Inc., registrada nos EUA e outros países. Lightning é uma marca registrada pela Apple Inc. App Store é um serviço de propriedade da Apple Inc.

# NISSAN WAY ASSISTANCE, GARANTIA E MANUTENÇÃO

# 10

Nissan Way Assistance .....	10-2
Veículos cobertos .....	10-2
Período de validade .....	10-2
Como utilizar o serviço .....	10-2
Definições .....	10-2
Serviços .....	10-3
Responsabilidades .....	10-5
Exclusões .....	10-5
Disposições gerais .....	10-5
Garantia .....	10-6
Política de garantia de veículo novo .....	10-6
Hipótese de exclusão da garantia de veículo novo .....	10-6
Responsabilidades do proprietário .....	10-7
Responsabilidades da rede de concessionárias Nissan .....	10-7
Serviço de inspeção antes da entrega .....	10-7
Garantia diferenciada .....	10-7
Aplicabilidade da política de garantia de veículo novo .....	10-10
Manutenção .....	10-10
Manutenções periódicas .....	10-11
Registro de manutenção periódica .....	10-13
Tabela de manutenção periódica – condições de uso não severo .....	10-14
Manutenção do motor e sistema de controle de emissões .....	10-14
Manutenção do chassi e carroceria .....	10-15
Tabela de manutenção periódica – condições severas de uso .....	10-16
Registro de manutenção periódica .....	10-17
Controle de recalls / campanhas de chamamento .....	10-21

## NISSAN WAY ASSISTANCE

Compreende a prestação de Serviços de Assistência 24 horas, para veículos “zero km” comercializados pela **NISSAN BRASIL AUTOMÓVEIS LTDA.**, e/ou sua rede de Concessionárias Autorizadas instaladas no Brasil, para o atendimento e o fornecimento de serviços alternativos, em todo território nacional e países integrantes do Mercosul\*, obedecidas as presentes Condições Gerais.

### VEÍCULOS COBERTOS

Todos os veículos “Zero Km” da linha Nissan, com até 3,5 toneladas, comercializados em todo território nacional pela **NISSAN BRASIL AUTOMÓVEIS LTDA.**, e/ou sua rede de Concessionárias Autorizadas instaladas no Brasil, que estejam devidamente cadastrados no programa **NISSAN WAY Assistance**.

Não se encontram cobertos os veículos da marca Nissan adquiridos de importadores independentes.

### PERÍODO DE VALIDADE

O **CLIENTE** terá direito, gratuitamente, durante um período de 24 (vinte e quatro) meses, a partir da data de entrega do veículo, a serviços exclusivos que irão garantir a sua tranquilidade, em todo o Brasil e nos demais países do Mercosul\*, 24 horas por dia, 7 dias por semana.

### COMO UTILIZAR O SERVIÇO

Em caso de pane, acidente/colisão, furto ou roubo do veículo em território nacional ou nos demais países do Mercosul\*, o **CLIENTE** deverá se comunicar com a Central de Atendimento **Nissan Way Assistance**, através dos telefones:

No Brasil: 0800.011.1090

Nos demais países: 55 11 2565 8800

integrantes do Mercosul: (através de ligação a cobrar)

Estar sempre com as seguintes informações, em mãos: \*\*

- Número do chassi (VIN) de veículo;
- Nome completo e endereço do proprietário;
- Telefone para contato;
- Localização precisa do veículo (rua, bairro, cidade);
- Quilometragem do veículo;
- Motivo da solicitação / descrição do problema com o veículo.

### DEFINIÇÕES

#### Condições de assistência

O **NISSAN WAY Assistance** destina-se à assistência ao **CLIENTE** em caso de pneus furados ou avariados, quebra ou perda de chaves, pane (defeito de origem mecânica ou elétrica) ou acidente (colisão, abaloamento ou capotagem) que impeçam a locomoção do veículo por seus próprios meios, “pane imobilizante”.

#### Município de residência

Local registrado no cadastro do **CLIENTE** no **NISSAN WAY Assistance**, que servirá como base para os serviços oferecidos.

**NOTA:** Para o **CLIENTE** usufruir de todos os serviços que têm direito, deve sempre manter atualizados os dados no **NISSAN WAY Assistance**.

\* Argentina, Uruguai, Paraguai e Chile.

\*\* O Serviço estará disponível para utilização a partir da data de entrega do veículo “0 KM” ao cliente.

## \* Territorialidade

Todo o território nacional e países integrantes do Mercosul\*.

## SERVIÇOS

O serviço prestado será definido de acordo com as condições da ocorrência, podendo variar desde o atendimento no local até a remoção do veículo para a concessionária Nissan mais próxima do local do evento. Os serviços prestados não cobrem despesas de reparo e/ou substituição de peças.

### Troca de pneu

Para os casos de pneus furados ou quebra de roda, o **NISSAN WAY Assistance** enviará um socorro para efetuar a substituição do pneu pelo estepe do veículo.

### Bateria

Na ocorrência de pane por falta de carga na bateria, o **NISSAN WAY Assistance** enviará gratuitamente um socorro para atendimento no local para que seja realizada a partida auxiliada no veículo. Assim que possível, o **CLIENTE** deverá levar o veículo a uma concessionária Nissan para que o sistema elétrico seja verificado e a bateria substituída, se necessário.

### Perda ou Quebra da Chave do Veículo

Ocorrendo perda ou quebra da chave do veículo, o **NISSAN WAY Assistance** enviará um socorro para atendimento no local. Caso seja necessária a confecção de uma nova chave, esta deverá ser realizada exclusivamente em uma concessionária, e o respectivo custo será de responsabilidade do **CLIENTE**.

### Reboque / guincho

Na ocorrência de pane ou acidente o **NISSAN WAY Assistance** providenciará o reboque para transporte do veículo até a concessionária Nissan mais próxima. Será de total responsabilidade do **CLIENTE** a remoção prévia de eventual carga, o **NISSAN WAY Assistance** não transportará qualquer tipo de carga tampouco será responsável pela segurança da carga não retirada.

Caso a utilização do reboque ou do transporte ocorrer em feriados, finais de semana ou após o horário comercial, o veículo assistido será rebocado / transportado até um local seguro e no próximo dia útil será rebocado / transportado para a concessionária Nissan mais próxima.

### Carro reserva

\*São disponibilizadas diárias de veículo reserva aos **CLIENTES** Nissan que estejam dentro do período do **NISSAN WAY Assistance** cuja imobilização do veículo é devido a pane imobilizante e o reparo será em garantia. A disponibilização do veículo reserva será até a entrega do veículo devidamente reparado.

\*Para casos de sinistro, será disponibilizada apenas (4) quatro diárias.

Este serviço somente será prestado se existir disponibilidade nas empresas locadoras de automóveis estabelecidas em um raio de ação de até 100 km do local em que se encontre o **CLIENTE**.

### Despesas cobertas e normas de locação

O **NISSAN WAY Assistance** pagará as despesas referentes às diárias, quilômetros rodados (sem limite) e seguro do carro de aluguel, correndo, por conta do **CLIENTE**, as despesas referentes a combustível, pedágio e franquia do seguro (caso haja algum acidente / avaria), diárias excedentes, multas, horas adicionais de locação, eventuais despesas de devolução, bem como pela contratação de seguros adicionais se aceito pelo **CLIENTE**.

O **CLIENTE** deverá respeitar as normas internas das locadoras, disponibilizar cartão de crédito e/ou cheque caução como garantia e por despesas decorrentes do uso do veículo locado, idade mínima de 21 anos, dentre outras normas. No caso de mau uso do veículo locado ou no caso de danos contra terceiros, por culpa do **CLIENTE**, a responsabilidade será integralmente do **CLIENTE**.

## Transporte alternativo

### TÁXI - Dentro do município de residência do CLIENTE

O serviço de meio de transporte alternativo é oferecido ao **CLIENTE** nos casos de veículos rebocados que ocorrerem dentro dos limites do município do seu domicílio. Será operado através de serviço de TÁXI credenciado.

O **CLIENTE** deverá entrar em contato com o **NISSAN WAY Assistance**, que providenciará o retorno dos ocupantes do veículo, que estiverem sendo transportados a título gratuito até o seu domicílio ou continuação do trajeto, desde que a distância até seu destino seja igual ou inferior àquela até o domicílio do **CLIENTE**.

Não será permitido reembolso no caso de utilização de serviço não credenciado pelo **NISSAN WAY Assistance**, estando limitado a uma corrida por ocorrência.

### Aéreo/Rodoviário/Ferroviário/Marítimo – Fora do município de residência do CLIENTE

Constatada a impossibilidade de se reparar o veículo ou de localizá-lo no prazo de 1 (um) dia útil, devido à pane, colisão, furto e/ou roubo, previamente atendidos pelo **NISSAN WAY Assistance** (já tendo sido providenciada a remoção do veículo nos casos de pane ou acidente), o NWA, após ser acionado, organizará e custeará o retorno dos ocupantes do veículo, que estiverem sendo transportados a título gratuito, até o domicílio do **CLIENTE**, ou até seu destino, desde que a distância até seu destino seja igual ou inferior à do domicílio do **CLIENTE**. O transporte poderá ser feito por via aérea, rodoviária, ferroviária ou marítima, sempre a critério do NWA, conforme as condições locais.

## Hospedagem

*Disponibilizado apenas para Casos de Pane, Acidente, que ocorram fora do limite do município onde reside o CLIENTE.*

Na impossibilidade de fornecer um meio de transporte alternativo em tempo hábil, o **NISSAN WAY Assistance** arcará com o pagamento de 4 (quatro) diárias em hotel, preferencialmente de 4 estrelas, em sua rede credenciada mais próxima, para todos os ocupantes do veículo no momento da ocorrência de pane ou do acidente, de acordo com a disponibilidade da infraestrutura hoteleira local. Será coberta unicamente a diária do hotel, correndo as demais despesas por conta do **CLIENTE**.

## Entrega do veículo reparado

*Disponibilizado apenas para Casos de Pane, Acidente que ocorram fora do limite do município onde reside o CLIENTE.*

Se, após o reparo do veículo que foi previamente atendido pelo **NISSAN WAY Assistance**, o **CLIENTE** não mais se encontrar no município da Assistência Técnica Nissan que efetuou o reparo, será colocado à disposição do **CLIENTE** o serviço de um reboque correspondente ao trecho compreendido entre o local da Assistência Técnica Nissan, que reparou o veículo, e o do endereço contido no cadastro do **CLIENTE**.

## Transmissão de mensagem urgente

O **NISSAN WAY Assistance**, através de sua Central de Atendimento, auxiliará o **CLIENTE** na transmissão de todas as mensagens de caráter urgente que se façam necessárias.

## RESPONSABILIDADES

O **NISSAN WAY Assistance** responsabilizar-se-á por eventuais danos que venham a ocorrer no veículo durante a sua remoção até a Concessionária Nissan e/ou durante o transporte para entrega do veículo reparado no trecho compreendido entre a Concessionária Nissan e o endereço do **CLIENTE**, desde que esse serviço tenha sido prestado pelo **NISSAN WAY Assistance** e que o dano ao veículo seja comunicado pelo **CLIENTE** ao **NISSAN WAY Assistance**, no prazo máximo de até 24 horas a contar do seu recebimento.

Em nenhuma hipótese o **NISSAN WAY Assistance** se responsabilizará por lucros cessantes, como por exemplo: despesas, custos, indenizações decorrentes do período em que o veículo estiver indisponível para o seu uso.

## EXCLUSÕES

O **NISSAN WAY Assistance** se reserva, ainda, o direito de não fornecer atendimento ou os serviços complementares ao primeiro atendimento do veículo (carro reserva, meio de transporte, etc.), se constatar a ocorrência de alguma das exclusões abaixo descritas.

- Atos intencionais ou dolosos;
- Uso abusivo de álcool (embriaguez, alcoolismo), uso de drogas ou entorpecentes;
- Uso indevido do veículo em situação que coloque em risco a vida dos passageiros, terceiros, bem como a segurança do veículo, tais como, mas não exclusivamente: rachas, “cavalos de pau”, corridas, crimes, disputas, direção perigosa, etc...;
- Acidentes resultantes da participação em todo tipo de competição oficial ou preparatória;
- Falta de manutenção, uso indevido do veículo ou uso em desconformidade com sua tipificação/categoria.

O **NISSAN WAY Assistance** estará desobrigado da prestação de serviços nos casos que impeçam sua execução, tais como, casos fortuitos e/ou de força maior, como por exemplo: enchentes, greves, convulsões sociais, atos de vandalismo, interdição de rodovias e/ou outras vias de acesso, efeitos nucleares ou radiativos.

Em nenhum caso o **NISSAN WAY Assistance** arcará com os custos que seriam normalmente do beneficiário, tais como, mas não exclusivamente: despesas com combustível, pedágio, restaurante, despesas extras de hotel e diárias, em caso de estada anterior a data do acionamento do **NISSAN WAY Assistance**.

## DISPOSIÇÕES GERAIS

Os serviços solicitados diretamente pelo **CLIENTE**, sem a intervenção ou autorização do **NISSAN WAY Assistance**, não serão reembolsados e nem darão direito à cobrança de qualquer indenização ou reparação.

O **NISSAN WAY Assistance** não se responsabilizará pelo serviço e/ou reembolso de despesas de qualquer conserto, sejam relativas a peças ou a mão de obra decorrentes da intervenção de terceiros e/ou ocorridos anteriormente a entrada do veículo na Concessionária Nissan.

Estas despesas poderão estar cobertas pela Garantia do Veículo. Consulte: [Garantia 10-6](#)

O **NISSAN WAY Assistance** é um serviço de atendimento em casos de emergência. Portanto, não atenderá veículos que tenham condições de chegar rodando até a Concessionária Nissan.

Qualquer alteração dos dados cadastrais, em virtude de mudança de endereço, perda, ou transferência do veículo, deve ser, imediatamente, comunicada pelo **CLIENTE** à área de Atendimento do **NISSAN WAY Assistance**.

## GARANTIA

### POLÍTICA DE GARANTIA DE VEÍCULO NOVO

A GARANTIA DE VEÍCULO NOVO, é aquela oferecida pela Nissan a todo o veículo Nissan zero km e seus componentes, exceto os itens descritos em “Hipóteses de exclusão da GARANTIA DE VEÍCULO NOVO”. Consulte: [Hipóteses de exclusão da garantia de veículo novo 10-6](#). O prazo de garantia é de 36 (trinta e seis) meses\* a partir da data da entrega do veículo Nissan ao primeiro comprador. \*\*

1. A GARANTIA DO VEÍCULO NOVO MENCIONADO NESTE MANUAL tem um prazo de duração de 36 (trinta e seis) meses\* sem limite de quilometragem, contados a partir da data de entrega do veículo Nissan ao primeiro comprador, quando em nome de pessoa física (CPF).\*\*
2. A GARANTIA DO VEÍCULO NOVO MENCIONADO NESTE MANUAL tem um prazo de duração de 36 (trinta e seis) meses\* ou 100.000 km, o que ocorrer primeiro, contados a partir da data de entrega do veículo Nissan ao primeiro comprador, quando em nome de pessoa jurídica (CNPJ).\*\*

#### Observação:

\* A garantia de 36 (trinta e seis) meses é composta de 03 (três) meses de garantia legal e 33 (trinta e três) meses de garantia contratual.

\*\*A data de entrega ao primeiro comprador é anotada em “Identificação do Veículo” no manual impresso.

### HIPÓTESE DE EXCLUSÃO DA GARANTIA DE VEÍCULO NOVO

Não está coberto pela GARANTIA DE VEÍCULO NOVO:

1. Uso anormal do veículo Nissan (maus tratos, negligência, sobrecargas, práticas esportivas, uso do veículo Nissan em superfícies com alto teor de sal, como areia de praia, usinas, regiões de extração de minério e de alto potencial corrosivo).
2. Manutenção ou reparação realizadas fora da Rede de Concessionárias Nissan.
3. As operações de manutenção, como higienização e limpeza do sistema de ar-condicionado, balanceamento e alinhamento de rodas, regulagem do motor, regulagem dos faróis, troca de lâmpadas, velas de ignição, regulagem do ponto de ignição, correias de acionamento, platô e disco de embreagem (para veículos equipados com transmissão manual), pastilhas de freio, discos de freio, filtros, limpadores de para-brisa, lubrificantes e líquido de arrefecimento, fusíveis, quebra de vidros, amortecedores, buchas em geral, retentores e rolamentos.
4. Modificações ou adaptações impróprias ou não homologadas pela Nissan, bem como suas consequências nos componentes ou nas características do veículo Nissan.
5. A utilização de peças, componentes ou acessórios não homologados pela Nissan, tais como alarmes, acionamento de vidros e travas elétricas, sistemas de áudio, gás natural veicular, ar-condicionado, sistema antiblocante das rodas (ABS), entre outros não genuínos.
6. A utilização de combustíveis, fluidos ou lubrificantes incorretos, contaminados ou adulterados.
7. Danos causados aos filamentos do desembaçador do vidro traseiro oriundos da instalação inadequada de película de controle solar.
8. Sinistros como acidentes, roubo e incêndio, ou catástrofes naturais.
9. Condições ambientais como pedriscos, chuva ácida, seiva de árvores, material orgânico, sal, granizo e ventos fortes. Consulte: [Aparência e Cuidados 7-1](#).



10. Falta de manutenção periódica e de manutenção recomendada pela Nissan, ou manutenção realizada fora do prazo estabelecido. Consulte: [Manutenção 10-10](#).
11. Utilização de peças não genuínas Nissan.
12. Qualquer veículo Nissan em que o hodômetro tiver sido adulterado de forma que a quilometragem não possa ser determinada corretamente.
13. Deterioração normal do revestimento, pintura ou outros itens de aparência e acabamento.
14. Corrosão da carroceria ou de componentes do veículo, decorrentes de agentes externos que comprometam sua proteção contra corrosão, como batidas, arranhões, exposição da chapa ou componentes e ataques químicos.
15. Reembolsos de gastos e perdas provenientes dos reparos em garantia, tais como chamadas telefônicas, hospedagens, locação de veículos, despesa de viagens e serviços de transporte do veículo (guincho / plataforma).

## RESPONSABILIDADES DO PROPRIETÁRIO

1. Mantenha e tenha cuidado com o veículo, utilizando-o corretamente.  
Consulte: [Aparência e Cuidados 7-1](#), [Manutenção e Faça Você Mesmo 8-1](#), [Manutenção 10-10](#) e [Garantia 10-6](#).
2. Verificar, no momento da entrega do veículo novo, se o mesmo encontra-se em perfeitas condições.
3. Efetuar obrigatoriamente as manutenções dentro dos limites e/ou prazos estabelecidos, bem como manter os registros das revisões, conforme descrito neste manual, podendo haver perda da cobertura da GARANTIA DE VEÍCULO NOVO, caso as mesmas não sejam efetuadas.

## RESPONSABILIDADES DA REDE DE CONCESSIONÁRIAS NISSAN

1. Realizar os reparos em GARANTIA DE VEÍCULO NOVO sem custo de peças, componentes e/ou mão de obra, sempre que a garantia for procedente.
  2. Utilizar o tempo razoável para que os reparos sejam efetuados, de acordo com a sua complexidade.
  3. Registrar a execução das revisões nos campos apropriados deste manual.
- **Observação: À exceção dos reparos em garantia e das revisões com mão de obra gratuita, os serviços de revisão e peças referentes às demais quilometragens constantes neste manual, serão executados mediante pagamento do cliente.**

## SERVIÇO DE INSPEÇÃO ANTES DA ENTREGA

Para ajudá-lo a assegurar a máxima satisfação com seu veículo novo Nissan, ele foi inspecionado e acondicionado de acordo com os procedimentos preconizados pela Nissan, antes da sua entrega.

## GARANTIA DIFERENCIADA

### Fluido de refrigeração do ar-condicionado

O sistema de ar-condicionado originalmente instalado no veículo Nissan, é coberto pela GARANTIA DE VEÍCULO NOVO. Entretanto, a carga de fluido de refrigeração do ar-condicionado é coberta durante os 12 (doze) primeiros meses, 3 (três) meses de garantia legal e 9 (nove) meses de garantia contratual, a partir da data de entrega do veículo Nissan ao primeiro comprador, independente de pessoa física ou pessoa jurídica.\*\*

**\*\* A data de entrega ao primeiro comprador é anotada em “Identificação do Veículo” no início do manual impresso.**

## Baterias

As baterias do veículo ou de dispositivos que utilizam bateria suplementar, originalmente de série instaladas nos veículos Nissan são cobertas pelas diretrizes de GARANTIA DE VEÍCULO NOVO, diferenciando-se na sua aplicação conforme segue:

- a) Nos 12 (doze) primeiros meses, as baterias que apresentarem algum defeito de fabricação serão substituídas gratuitamente.
- b) Nos 12 (doze) meses subsequentes, ou seja, no 2º ano de uso, as baterias que apresentarem algum defeito de fabricação serão substituídas sendo de responsabilidade do cliente o custo de 50% (cinquenta por cento) do preço de lista vigente, sem custo de mão de obra para tal substituição.
- c) Nos demais 12 (doze) meses subsequentes, ou seja, no 3º ano de uso, as baterias que apresentarem algum defeito de fabricação serão substituídas sendo de responsabilidade do cliente o custo de 75% (setenta e cinco por cento) do preço de lista vigente, sem custo de mão de obra para tal substituição.

## Informações sobre pneus / tapetes (se disponível)

Os pneus e tapetes são excluídos da cobertura da Garantia DE VEÍCULO NOVO por serem itens de desgaste natural. A Nissan somente garantirá a sua substituição quando comprovado o defeito de fabricação, proporcionalmente ao desgaste natural, relativo a quilometragem de uso. Para análise dos pneus e tapetes, o proprietário deve seguir as orientações do Concessionário Nissan. Desgastes decorrentes da falta de alinhamento, balanceamento das rodas, ou defeitos na suspensão do veículo quando não cobertos pela garantia acarretam na improcedência da garantia dos pneus.

## Acessórios

Somente a instalação de acessórios genuínos Nissan não altera a garantia do veículo.

Os acessórios originais Nissan possuem garantia contra defeitos de fabricação e/ou montagem, mais a mão de obra de substituição, diferenciando-se na sua aplicação conforme segue:

- a) Quando a Nissan oportunizar ao consumidor a aquisição de acessórios como opcionais para instalação no veículo diretamente na fábrica (exemplo Nissan Multi-app), estes acessórios disponibilizados pela Nissan terão 3 (três) meses de garantia legal e mais 33 (trinta e três) meses de garantia contratual, contados a partir da data da entrega do veículo ao primeiro comprador. A descrição do(s) acessório(s) ou do(s) pacote(s) de acessórios adquirido(s) como opcional(is) juntamente com o veículo estará(ão) discriminado(s) na nota fiscal de compra do veículo.
- b) Quando os acessórios forem comprados e instalados na rede de Concessionárias Nissan, estes terão 3 (três) meses de garantia legal e mais 9 (nove) meses de garantia contratual, contados a partir da data da emissão da nota fiscal ou 20.000 km, o que ocorrer primeiro, independente do período de garantia do veículo.

## Peças de reposição genuínas compradas e instaladas nas concessionárias Nissan

As peças de reposição genuínas Nissan, compradas e instaladas em veículos na rede de Concessionárias Nissan, possuem de 3 (três) meses de garantia legal mais 9 (nove) meses de garantia contratual, contados a partir da data de emissão da nota fiscal ou 20.000 km, o que ocorrer primeiro, contra defeitos de fabricação e/ou montagem, mais a mão de obra de substituição, independente do período de garantia do veículo. Para usufruir da garantia de peças genuínas adquiridas e instaladas na rede de concessionárias Nissan compareça com seu veículo em qualquer concessionária Nissan, apresentando as notas fiscais originais de compra e instalação das peças em questão.

## **Peças de reposição genuínas compradas nas Concessionárias Nissan e instaladas por terceiros**

As peças de reposição genuínas comercializadas, porém não instaladas pela rede de Concessionárias Nissan, terão garantia de 90 (noventa) dias contra defeitos de fabricação, contados a partir da data de emissão da nota fiscal, sem limite de quilometragem, contra defeitos de fabricação, independente do período de garantia do veículo. Para usufruir da garantia de peças genuínas adquiridas, porém não instaladas na rede de concessionárias Nissan, compareça em qualquer concessionária Nissan, juntamente com o veículo e/ou as peças defeituosas, apresentando a nota fiscal original de compra das peças em questão. Neste caso, o concessionário Nissan se reserva o direito de apresentar orçamento para remoção e instalação das peças a serem substituídas, o qual não se encontra coberto pela garantia das peças.

## **Peças de reposição genuínas compradas no exterior**

A Nissan não disponibiliza garantia para peças de reposição, mesmo que genuínas, adquiridas no exterior, ainda que sua instalação seja realizada na rede de concessionárias Nissan do território nacional. A mão de obra de instalação nesta condição também não é coberta pela garantia.

## **Garantia de peças substituídas durante o período de garantia do veículo**

As peças substituídas em garantia, durante a vigência da garantia do veículo têm seu prazo limitado à garantia do mesmo. Somente as peças pagas pelo cliente possuem sua garantia vinculada a data de emissão da nota fiscal, conforme as diretrizes de garantia de peças genuínas Nissan constantes neste manual.

## **Garantia de vidros**

A garantia de vidros somente será reconhecida quando for comprovada deficiência de alojamento na carroçaria ou defeito de fabricação. Considerando que este tipo de quebra pode ocorrer somente nas quilometragens iniciais, essa garantia é limitada a 90 dias contados a partir da data de emissão da Nota Fiscal de aquisição do veículo ao primeiro proprietário.

## **Serviços de manutenção periódica**

A manutenção e cuidados apropriados com o veículo são indispensáveis e deverão ser executados por iniciativa do cliente. A realização da manutenção periódica, conforme descrito neste manual, aumenta a vida útil do veículo.

Os serviços de manutenção adicionais são aqueles que poderão ser necessários em função da utilização do veículo, pois as condições climáticas e atmosféricas, as estradas, e os hábitos de condução individuais contribuem muito para a exigência de tais serviços. Consulte: [\*\*Tabela de manutenção periódica – condições severas de uso 10-16\*\*](#)

Qualquer dano ou falha resultante da falta da execução de serviços de manutenção e/ou serviços de manutenção impróprios ou fora dos limites e/ou prazos estabelecidos, não são cobertos pela GARANTIA DE VEÍCULO NOVO, assim sendo é vedada a realização de revisões cumulativas de quilometragem.

## **Concessionárias**

É necessário que os serviços de manutenção periódica e os serviços realizados em garantia sejam executados na Rede de Concessionárias Nissan, caso contrário não serão cobertos pela GARANTIA DE VEÍCULO NOVO.

## **Serviços de garantia fora do país**

Em trânsito por outro país, e caso ocorra alguma não-conformidade com seu veículo novo Nissan adquirido no Brasil, entre em contato com a Rede de Concessionárias Nissan mais próxima do destino, ou com o Serviço de Atendimento ao Consumidor (SAC) no Brasil.

Os problemas relacionados à falta de observância à legislação de país estrangeiro e/ou normas ambientais daquele país, não estão cobertos pela GARANTIA DE VEÍCULO NOVO.

## Limitação Territorial da Política de GARANTIA DE VEÍCULO NOVO

Seu veículo Nissan é fabricado para atender as normas e especificações ambientais do Brasil. Em outro país, o veículo poderá não atender as normas e especificações exigidas.

É importante saber que um veículo Nissan cuja propriedade seja transferida para outro país não está coberto pela GARANTIA DE VEÍCULO NOVO.

## APLICABILIDADE DA POLÍTICA DE GARANTIA DE VEÍCULO NOVO

A GARANTIA DE VEÍCULO NOVO aplica-se aos veículos Nissan homologados (importados ou fabricados pela Nissan do Brasil Automóveis Ltda.) no país em que foi vendido originalmente, pela Rede de Concessionárias Nissan.

A GARANTIA DE VEÍCULO NOVO concedida ao comprador original é transferível aos proprietários posteriores dentro dos limites estabelecidos neste manual.

A Nissan se reserva o direito de modificar o projeto e/ou as especificações de qualquer veículo novo Nissan, a qualquer momento, sem aviso prévio e sem a obrigação de efetuar tais modificações em veículos já vendidos anteriormente.

## MANUTENÇÃO

### Necessidade de manutenção

O veículo Nissan foi fabricado com avançada tecnologia e sob os mais rigorosos padrões de controle de qualidade. Porém, a manutenção periódica, nos termos mencionados a seguir, é necessária para garantir que o veículo Nissan funcione de maneira eficiente e apropriada.

### Peças genuínas

Considera-se como peças genuínas Nissan aquelas adquiridas na rede de concessionários Nissan, as quais possuem a qualidade assegurada pela Nissan.

### Lubrificantes e fluidos

O veículo Nissan utiliza vários tipos de óleos e fluidos, incluindo óleo para motor, óleo/fluido para transmissão, óleo para diferencial, solução para bateria e líquido de arrefecimento para o motor. Esses óleos e fluidos têm um papel importante, como lubrificar, refrigerar o veículo e evitar ferrugem nos sistemas em que atuam. Devem ser periodicamente monitorados de forma correta. Consulte: [Tabela de manutenção periódica – condições de uso não severo 10-14](#) e [Tabela de manutenção periódica – condições severas de uso 10-16](#)

Usar/aplicar somente óleos recomendados e fluidos genuínos Nissan. A utilização de óleo de motor não especificado e/ou abastecimento com combustível adulterado pode causar formação de borra no motor, o que não é coberto pela garantia do veículo novo.

### Fluido de arrefecimento do motor

O fluido do sistema de arrefecimento do motor do seu veículo é preenchido dentro dos padrões de qualidade Nissan. Em hipótese alguma o nível deve ser completado com água, desmineralizada ou não, sob pena de variar a concentração do fluido. A rede de concessionárias Nissan está preparada para diagnosticar o motivo da perda de fluido, além de completá-lo com fluido genuíno, já na concentração recomendada. Contatar imediatamente a rede Nissan, caso haja aumento da temperatura de funcionamento do motor.

### Combustível e emissão de poluentes

Para atender aos requisitos de emissões da inspeção veicular, seu veículo deve ser abastecido com óleo Diesel S10 ou S50, o combustível pode conter até 15% de biodiesel.

O uso de óleo Diesel com outra especificação pode afetar a emissão de gases do escapamento do seu veículo.

## Desgaste natural

O desgaste natural de muitas peças dos veículos Nissan é inevitável. Dentre estas peças estão pneus, discos e pastilhas de freio, disco de embreagem, amortecedores, rolamentos, peças de borracha, como mangueiras, correias, buchas, batentes, coxins, vedações, juntas e isolantes.

Por serem estas peças indispensáveis para o bom funcionamento do veículo, deverão ser substituídas regularmente. Consulte: [Tabela de manutenção periódica – condições de uso não severo 10-14](#) e [Tabela de manutenção periódica – condições severas de uso 10-16](#).

## Sistema de segurança e air bag

Deverá ser inspecionado aos 10 anos de uso e em seguida a cada 02 anos, ou caso o veículo sofra colisão de pequenos danos sem que o sistema air bag seja disparado.

A falta de manutenção periódica ou a execução de manutenção fora da Rede de Concessionárias Nissan, poderá resultar em redução do desempenho do veículo e/ou possíveis danos, assim como a exclusão da cobertura da GARANTIA NISSAN.

## Dirigibilidade

Se o veículo desviar para qualquer lado ao dirigir em um caminho reto e nivelado, ou se for detectado um desgaste desigual ou anormal nos pneus, pode ser necessário o alinhamento das rodas. Se a coluna de direção ou os assentos vibrarem a uma determinada velocidade, pode ser necessário o balanceamento das rodas.

A Tabela de Manutenção Periódica foi definida com base em testes da vida útil das peças e lubrificantes que exigem substituição periódica. Ao mesmo tempo, é necessária uma verificação diária do funcionamento do veículo por parte do proprietário. Consulte: [Manutenção geral 8-3](#).

## MANUTENÇÕES PERIÓDICAS

### Manutenção periódica

A manutenção periódica deve ser considerada sobre duas condições de uso: Severas e Não Severas.

### Manutenção periódica para condições severas de uso

Considera-se como operação severa as condições de uso frequente similares àqueles descritos a seguir:

- Uso em condições de muita poeira, areia e/ou superfícies com alta salinidade (areia de praia, usinas, regiões de extração de minério e de alto potencial corrosivo).
- Uso frequente em trajetos curtos (deslocamentos inferiores a 6 km), resultando em temperaturas do motor em funcionamento abaixo do regime considerado ideal.
- Utilizando o veículo para rebocar carga.
- Marcha lenta prolongada.
- Condução sob condições climáticas adversas ou em áreas onde as temperaturas ambientes são extremamente baixas ou extremamente altas ou regiões alagadas.
- Condução em ambientes com umidade elevada ou em áreas montanhosas.
- Condução em áreas que utilizam sal nas rodovias ou áreas com materiais corrosivos.
- Condução em estradas irregulares e/ou lamacentas ou em desertos.
- Condução com uso frequente dos freios ou em regiões montanhosas.
- Uso com finalidade comercial ou rural (táxi, entregas, locadoras, frota, mineradora, etc).
- Uso habitual na região de Belo Horizonte e/ou Quadrilátero Ferrífero, em contato com poeira mineral, em especial minério de ferro.

## Manutenção periódica para condições de uso não severo

Veículo conduzido principalmente sob condições diferentes daquelas listadas anteriormente como condução severa.

Consulte: [Tabela de manutenção periódica – condições de uso não severo 10-14](#)

- As manutenções periódicas Nissan possuem uma tolerância para mais ou para menos, de até 1.000 km para serem executadas, quando realizadas por quilometragem, ou uma tolerância para mais ou para menos, de até 30 dias para serem executadas.

Para execução das manutenções periódicas por quilometragem ou por tempo, prevalece o que ocorrer primeiro. O não cumprimento das manutenções periódicas dentro do prazo com as tolerâncias estabelecidas, implica na perda da garantia do veículo novo.

Consulte: [Hipóteses de exclusão da garantia de veículo novo 10-6](#)

## Manutenção eventual não programada

Manutenções não programadas são aquelas que não se encontram listadas na Tabela de Manutenção Periódica neste capítulo, mas que merecem atenção.

Ao primeiro sinal de anomalia no funcionamento geral do veículo, aconselhamos que seu veículo seja encaminhado à Rede de Concessionárias Nissan, para verificação do caso, sob pena de perda da cobertura da GARANTIA DE VEÍCULO NOVO NISSAN.

## Recall / campanhas de chamamento

Visando a constante melhoria dos produtos, bem como sua condição segura de utilização, eventualmente a Nissan do Brasil pode solicitar o encaminhamento do seu veículo para execução de um serviço e/ou substituição de uma peça, sem ônus, independente do período de garantia do veículo. Tal solicitação é realizada por meio de correspondência e convocação na mídia local, baseada no número do chassi dos veículos envolvidos.

Salientamos ser de extrema importância atender ao chamado, quando for o caso, a concessionária fará o registro da realização do serviço no campo específico.

Consulte: [Controle de recalls / campanhas de chamamento 10-21](#)

## Serviços de manutenção na rede de concessionárias Nissan

As Concessionárias Nissan possuem técnicos treinados, informações técnicas atualizadas, ferramentas e equipamentos adequados, peças genuínas Nissan para execução de serviços de alta qualidade na manutenção do seu veículo.

Os técnicos da Nissan são especialistas treinados e atualizados através de boletins técnicos, dicas de serviços e programas educacionais regularmente proporcionados pela Nissan.

As peças genuínas Nissan e os fluidos e lubrificantes autorizados são desenvolvidos para os veículos Nissan e para as condições de condução particulares em que o veículo será conduzido. Dessa forma, o uso de fluidos ou peças inadequados poderá resultar em desempenho inferior do veículo, havendo até mesmo a possibilidade de ocorrência de acidentes graves. Para assegurar que o veículo Nissan mantenha uma ótima condição, recomendamos a utilização de peças genuínas Nissan. Consulte: [Informações técnicas 9-1](#)

Quaisquer danos ocorridos ao veículo Nissan em decorrência do uso de peças e acessórios não genuínos, bem como uso de fluidos, combustíveis e lubrificantes inadequados não estão cobertos pela GARANTIA DE VEÍCULO NOVO NISSAN.

Consulte: [Hipóteses de exclusão da garantia de veículo novo 10-6.](#)

## REGISTRO DE MANUTENÇÃO PERIÓDICA

Os veículos Nissan deverão ser submetidos às condições de manutenção periódica.

Consulte: [Tabela de manutenção periódica – condições de uso não severo 10-14](#) e [Tabela de manutenção periódica – condições severas de uso 10-16](#).

O registro de manutenção periódica deverá ser utilizado para demonstrar as manutenções executadas no veículo Nissan e quando elas foram executadas.

O registro deverá ser utilizado, ainda, para manter um acompanhamento do histórico da Manutenção Periódica do veículo Nissan, pela Rede de Concessionárias Nissan.

A falta do(s) registro(s) de manutenção periódica implica na perda da cobertura de garantia do veículo Novo Nissan.

### Como ler a tabela de manutenção periódica e utilizar o registro de manutenção periódica

O tipo de utilização, severa ou não severa, define o período em que o seu veículo Nissan deverá ser encaminhado à Rede de Concessionárias Nissan, para a execução da Manutenção Periódica. Consulte: [Tabela de manutenção periódica – condições de uso não severo 10-14](#) e [Tabela de manutenção periódica – condições severas de uso 10-16](#).

Os quilômetros ou meses que constarem no último registro, servem para lembrá-lo de que é necessário efetuar a manutenção do veículo depois de uma determinada quilometragem ou determinado número de meses, o que ocorrer primeiro. Consulte: [Tabela de manutenção periódica – condições de uso não severo 10-14](#) e [Tabela de manutenção periódica – condições severas de uso 10-16](#).

A Manutenção Periódica será executada no motor, no chassi e na carroceria do seu veículo Nissan.

Observar se o seu veículo é utilizado nas Condições de Uso Não Severo ou se é utilizado nas Condições Severas de Uso. Consulte: [Tabela de manutenção periódica – condições de uso não severo 10-14](#) e [Tabela de manutenção periódica – condições severas de uso 10-16](#).

Após saber qual a Condição de Condução do seu veículo, verificar os itens de manutenção listados na Tabela de Manutenção Periódica. Consulte: [Tabela de manutenção periódica – condições de uso não severo 10-14](#) e [Tabela de manutenção periódica – condições severas de uso 10-16](#).

As letras de “A” a “K” que estão dispostas na Tabela de Manutenção Periódica para Condições Severas de Uso, referem-se às Condições de Condução Severa.

As notas indicadas na Tabela de Manutenção Periódica, referem-se aos Itens de Manutenção.

Sempre que a manutenção do veículo Nissan for realizada na Rede de Concessionárias Nissan, o consultor técnico registrará a data, a quilometragem e o nome da concessionária, assim como irá assinar e carimbar o Registro de Manutenção Periódica, como prova de que a Manutenção Periódica foi devidamente executada.

Caso seja necessário algum serviço adicional, como resultado da verificação realizada na Manutenção Periódica, o consultor técnico incluirá essa recomendação no campo “Observação” do Registro de Manutenção Periódica.

## TABELA DE MANUTENÇÃO PERIÓDICA – CONDIÇÕES DE USO NÃO SEVERO

As tabelas a seguir mostram a lista de manutenção normal. Dependendo das condições climáticas, das superfícies de rodagem, dos hábitos de direção individuais e do uso do veículo, manutenções adicionais ou mais frequentes podem ser necessárias.

**Manutenções periódicas, além do último período mostrado nas tabelas, requerem manutenções similares.**

### MANUTENÇÃO DO MOTOR E SISTEMA DE CONTROLE DE EMISSÕES

Abreviações: I = Inspeccionar e corrigir ou substituir, se necessário; S = Substituir; D = Verificar e drenar água do filtro Diesel

Operação de manutenção	Intervalo de manutenção								
	km x 1.000	10	20	30	40	50	60	70	80
Realize conforme a quilometragem ou período, aquele que ocorrer primeiro.	Meses	12	24	36	48	60	72	84	96
Folga das válvulas de admissão e escape	veja nota (1)								
Correias de acionamento		Substituir a cada 60.000 km ou 36 meses							
Corrente de sincronismo	veja nota (2)								
Óleo do motor (Utilize óleo recomendado)	veja nota (3)	S	S	S	S	S	S	S	S
Filtro de óleo do motor (Use Filtro Genuíno Nissan)	veja nota (3)	S	S	S	S	S	S	S	S
Líquido de arrefecimento (Use Líquido Genuíno Nissan)	veja nota (4)								
Sistema de arrefecimento		I	I	I	I	I	I	I	I
Tubulação de combustível			I		I		I		I
Filtro de ar (tipo papel seco) ★		Limpar, sem uso de ar comprimido, a cada 5.000 km Substituir a cada 20.000 km ou 24 meses							
Filtro de combustível ★	veja nota (5)	D	D	D	D	D	D	D	D
		Substituir a cada 60.000 km ou 36 meses							

#### NOTAS:

- Itens de manutenção com “★” devem ser realizados com maior frequência de acordo com “Tabela de Manutenção Periódica para Condições Severas de Uso”.
- (1) A manutenção periódica não é necessária, entretanto se o ruído aumentar, verifique a folga das válvulas.
- (2) Substitua a cada 300.000 km.
- (3) Se o indicador de substituição do óleo for exibido, substitua o óleo e o filtro de óleo assim que possível. Após a substituição do óleo, reinicie o display.
- (4) Utilize líquido de arrefecimento do motor genuíno Nissan (azul) evitando a corrosão do alumínio no sistema de arrefecimento do motor causado pela utilização de líquido de arrefecimento de má qualidade. Verifique e corrija a proporção de mistura de líquido de arrefecimento do motor a cada 40.000 km ou 24 meses. O primeiro intervalo de substituição é com 160.000 km ou 96 meses. Após a primeira substituição, substitua a cada 80.000 km ou 48 meses.
- (5) Drenar a água do filtro Diesel quando a luz de advertência de água no filtro de combustível se acender no painel de instrumentos.



## MANUTENÇÃO DO CHASSI E CARROCERIA

Abreviações: S = Substituir, I = Inspeccionar e corrigir ou substituir, conforme necessário, L= Lubrificar, < > = Execute a manutenção com base no número de meses.

Operação de manutenção	Intervalo de manutenção								
	km x 1.000	10	20	30	40	50	60	70	80
Realize conforme a quilometragem ou período, aquele que ocorrer primeiro.	Meses	12	24	36	48	60	72	84	96
Fluido da embreagem e do freio (Quanto a nível e a vazamentos)		I	I	I	I	I	I	I	I
Fluido da embreagem e do freio ★		<S>		<S>		<S>		<S>	
Mangueiras de vácuo, conexões e válvula antirretorno do servofreio		Inspeccionar a cada 40.000 km ou 24 meses							
Linhas e fluido da direção hidráulica (nível e vazamento)			I		I		I		I
Freio, embreagem e sistema de escape		I	I	I	I	I	I	I	I
Fluido da transmissão automática (nível e vazamento) ★		I	I	I	I	I	I	I	I
Óleo da transmissão manual (vazamento)			I		I		I		I
Fluido da caixa de transferência (nível e vazamento)		I	I	I	I	I	I	I	I
Óleo do diferencial (nível e vazamento) ★		I	I	I	I	I	I	I	I
Caixa de direção, articulações, componentes da suspensão, semieixos, cardãs ★			I		I		I		I
Coxins da cabine	veja nota (1)	Apertar a cada 20.000 km ou 12 meses							
Alinhamento das rodas (se necessário rodízio e balanceamento)			I		I		I		I
Pastilhas de freio, discos e outros componentes do freio ★		I	I	I	I	I	I	I	I
Fechaduras, dobradiças e trava do capô do motor ★		L	L	L	L	L	L	L	L
Cintos de segurança, retratores, fixações e ajustadores			I		I		I		I
Freio de serviço, freio de estacionamento e embreagem (folga, curso e operação)		I	I	I	I	I	I	I	I
Filtro do ar-condicionado ★	veja nota (2)		S		S		S		S

### NOTAS:

- Itens de manutenção com “★” devem ser realizados com maior frequência de acordo com “Tabela de Manutenção Periódica - Condições Severas de Uso”.
- (1) Aplicado quando o veículo é de uso comercial.
- (2) Mesmo se for antes do intervalo de substituição, se a quantidade de fluxo de ar do ar-condicionado ou do aquecedor for drasticamente baixo, ou se os vidros embaçam facilmente, substitua o filtro do ar-condicionado.

## TABELA DE MANUTENÇÃO PERIÓDICA – CONDIÇÕES SEVERAS DE USO

Os intervalos de manutenção indicados nas páginas anteriores, se referem às condições de funcionamento normal. Caso o veículo seja operado principalmente sob condições severas uma manutenção mais frequente deverá ser realizada para os seguintes itens, conforme indicado na tabela.

### Condições severas de uso

- A - Uso em condições de muita poeira, areia e/ou superfícies com alta salinidade (areia de praia, usinas, regiões de extração de minério e de alto potencial corrosivo).
- B - Uso frequente em trajetos curtos (deslocamentos inferiores a 6 km), resultando em temperaturas do motor em funcionamento abaixo do regime considerado ideal.
- C - Utilizando o veículo para rebocar carga.
- D - Marcha lenta prolongada.
- E - Condução sob condições climáticas adversas ou em áreas onde as temperaturas ambientes são extremamente baixas ou extremamente altas ou regiões alagadas.

- F - Condução em ambientes com umidade elevada ou em áreas montanhosas.
- G - Condução em áreas que utilizam sal nas rodovias ou áreas com materiais corrosivos.
- H - Condução em estradas irregulares e/ou lamaçentas ou em desertos.
- I - Condução com uso frequente dos freios ou em regiões montanhosas.
- J - Uso com finalidade comercial ou rural (táxi, entregas, locadoras, frota, mineradora, etc).
- K - Uso habitual na região de Belo Horizonte e/ou Quadrilátero Ferrífero, em contato com poeira mineral, em especial minério de ferro\*.

Operação : Inspeção = Inspeccionar e corrigir ou substituir, conforme necessário

Tipos de condução											Item de manutenção	Operação	Intervalo de manutenção (o que ocorrer primeiro)
A	.	.	.	.	.	.	.	.	J	K	Filtro de ar	Substituir	A cada 5.000 km ou 6 meses
A	.	.	.	.	.	.	.	.	.	.	Filtro do ar-condicionado	Substituir	A cada 10.000 km ou 6 meses
A	B	C	D	.	.	.	.	.	J	K	Óleo e filtro de óleo do motor	Substituir	A cada 5.000 km ou 6 meses
A	.	.	.	E	.	.	.	.	.	.	Filtro de combustível	Substituir	A cada 10.000 km ou 12 meses
.	.	.	.	.	F	.	.	.	.	.	Fluido de freio	Substituir	A cada 12 meses
.	.	C	.	.	.	.	.	H	.	.	Óleo do diferencial	Substituir	A cada 40.000 km ou 24 meses
.	.	C	.	.	.	.	.	H	.	.	Fluido da transmissão automática	Substituir	A cada 40.000 km ou 24 meses
.	.	.	.	.	.	.	.	G	H	.	Caixa de direção, articulações, componentes da suspensão, semieixos e cardãs	Inspeccionar	A cada 5.000 km ou 6 meses
A	.	C	.	.	.	.	.	G	H	I	Pastilhas, discos de freio e outros componentes do freio	Inspeccionar	A cada 5.000 km ou 6 meses
A	.	.	.	.	.	.	.	G	.	.	Fechaduras, dobradiças e trava do capô do motor	Lubrificar	A cada 5.000 km ou 6 meses

\*Solicitar à concessionária a aplicação de filtro de ar reforçado para condições de mineração.



Código VIN (número do chassi): 

--	--	--	--	--	--	--	--	--	--	--	--	--	--	--	--	--	--	--	--

<input type="checkbox"/> <b>Revisão:</b> <input type="checkbox"/> <b>Troca de Óleo:</b>
Consultor: _____ Concessionária: _____ Quilometragem: _____ Data: _____ Ordem de Serviço: _____ Observação: _____ _____
Carimbo e Assinatura

<input type="checkbox"/> <b>Revisão:</b> <input type="checkbox"/> <b>Troca de Óleo:</b>
Consultor: _____ Concessionária: _____ Quilometragem: _____ Data: _____ Ordem de Serviço: _____ Observação: _____ _____
Carimbo e Assinatura

<input type="checkbox"/> <b>Revisão:</b> <input type="checkbox"/> <b>Troca de Óleo:</b>
Consultor: _____ Concessionária: _____ Quilometragem: _____ Data: _____ Ordem de Serviço: _____ Observação: _____ _____
Carimbo e Assinatura

<input type="checkbox"/> <b>Revisão:</b> <input type="checkbox"/> <b>Troca de Óleo:</b>
Consultor: _____ Concessionária: _____ Quilometragem: _____ Data: _____ Ordem de Serviço: _____ Observação: _____ _____
Carimbo e Assinatura

<input type="checkbox"/> <b>Revisão:</b> <input type="checkbox"/> <b>Troca de Óleo:</b>
Consultor: _____ Concessionária: _____ Quilometragem: _____ Data: _____ Ordem de Serviço: _____ Observação: _____ _____
Carimbo e Assinatura

<input type="checkbox"/> <b>Revisão:</b> <input type="checkbox"/> <b>Troca de Óleo:</b>
Consultor: _____ Concessionária: _____ Quilometragem: _____ Data: _____ Ordem de Serviço: _____ Observação: _____ _____
Carimbo e Assinatura

<input type="checkbox"/> <b>Revisão:</b> <input type="checkbox"/> <b>Troca de Óleo:</b>
Consultor: _____ Concessionária: _____ Quilometragem: _____ Data: _____ Ordem de Serviço: _____ Observação: _____ _____
Carimbo e Assinatura

<input type="checkbox"/> <b>Revisão:</b> <input type="checkbox"/> <b>Troca de Óleo:</b>
Consultor: _____ Concessionária: _____ Quilometragem: _____ Data: _____ Ordem de Serviço: _____ Observação: _____ _____
Carimbo e Assinatura

Código VIN (número do chassi): 

--	--	--	--	--	--	--	--	--	--	--	--	--	--	--	--	--	--	--	--

<input type="checkbox"/> <b>Revisão:</b> <input type="checkbox"/> <b>Troca de Óleo:</b>
Consultor: _____ Concessionária: _____ Quilometragem: _____ Data: _____ Ordem de Serviço: _____ Observação: _____ _____ <div style="text-align: center;">Carimbo e Assinatura</div>

<input type="checkbox"/> <b>Revisão:</b> <input type="checkbox"/> <b>Troca de Óleo:</b>
Consultor: _____ Concessionária: _____ Quilometragem: _____ Data: _____ Ordem de Serviço: _____ Observação: _____ _____ <div style="text-align: center;">Carimbo e Assinatura</div>

<input type="checkbox"/> <b>Revisão:</b> <input type="checkbox"/> <b>Troca de Óleo:</b>
Consultor: _____ Concessionária: _____ Quilometragem: _____ Data: _____ Ordem de Serviço: _____ Observação: _____ _____ <div style="text-align: center;">Carimbo e Assinatura</div>

<input type="checkbox"/> <b>Revisão:</b> <input type="checkbox"/> <b>Troca de Óleo:</b>
Consultor: _____ Concessionária: _____ Quilometragem: _____ Data: _____ Ordem de Serviço: _____ Observação: _____ _____ <div style="text-align: center;">Carimbo e Assinatura</div>

<input type="checkbox"/> <b>Revisão:</b> <input type="checkbox"/> <b>Troca de Óleo:</b>
Consultor: _____ Concessionária: _____ Quilometragem: _____ Data: _____ Ordem de Serviço: _____ Observação: _____ _____ <div style="text-align: center;">Carimbo e Assinatura</div>

<input type="checkbox"/> <b>Revisão:</b> <input type="checkbox"/> <b>Troca de Óleo:</b>
Consultor: _____ Concessionária: _____ Quilometragem: _____ Data: _____ Ordem de Serviço: _____ Observação: _____ _____ <div style="text-align: center;">Carimbo e Assinatura</div>

<input type="checkbox"/> <b>Revisão:</b> <input type="checkbox"/> <b>Troca de Óleo:</b>
Consultor: _____ Concessionária: _____ Quilometragem: _____ Data: _____ Ordem de Serviço: _____ Observação: _____ _____ <div style="text-align: center;">Carimbo e Assinatura</div>

<input type="checkbox"/> <b>Revisão:</b> <input type="checkbox"/> <b>Troca de Óleo:</b>
Consultor: _____ Concessionária: _____ Quilometragem: _____ Data: _____ Ordem de Serviço: _____ Observação: _____ _____ <div style="text-align: center;">Carimbo e Assinatura</div>



**CONTROLE DE RECALLS / CAMPANHAS DE CHAMAMENTO**

---

Cód. Campanha:  
Ordem de Serviço:  
Data:  
Observações:

Carimbo:

Cód. Campanha:  
Ordem de Serviço:  
Data:  
Observações:

Carimbo:

Cód. Campanha:  
Ordem de Serviço:  
Data:  
Observações:

Carimbo:

Cód. Campanha:  
Ordem de Serviço:  
Data:  
Observações:

Carimbo:

Cód. Campanha:  
Ordem de Serviço:  
Data:  
Observações:

Carimbo:

Cód. Campanha:  
Ordem de Serviço:  
Data:  
Observações:

Carimbo:

Cód. Campanha:  
 Ordem de Serviço:  
 Data:  
 Observações:

Carimbo:

Cód. Campanha:  
 Ordem de Serviço:  
 Data:  
 Observações:

Carimbo:

Cód. Campanha:  
 Ordem de Serviço:  
 Data:  
 Observações:

Carimbo:

Cód. Campanha:  
 Ordem de Serviço:  
 Data:  
 Observações:

Carimbo:

Cód. Campanha:  
 Ordem de Serviço:  
 Data:  
 Observações:

Carimbo:

Cód. Campanha:  
 Ordem de Serviço:  
 Data:  
 Observações:

Carimbo:



## ÍNDICE ALFABÉTICO

A	
Abastecimento de dispensers (veículos com protetor de caçamba termoplástico).....	7-7
Antes de dar a partida ao motor.....	5-4, 5-22
Ao dirigir em clima frio.....	5-96
Bateria.....	5-96
Equipamentos especiais para o inverno.....	5-97
Equipamentos para pneu.....	5-96
Líquido de arrefecimento.....	5-96
Proteção anticorrosão.....	5-97
Ao dirigir o veículo.....	5-24
Ao dirigir com transmissão automática (se equipado).....	5-25
Ao dirigir com transmissão manual (se equipado).....	5-24
Indicadores de mudança de marcha (se equipado).....	5-25
Ao estacionar.....	5-44
Ao viajar ou registar o veículo em outro país.....	9-7
Apoio para cabeça.....	1-8
Ajuste.....	1-10
Componentes do apoio para cabeça ajustável.....	1-9
Componentes do apoio para cabeça não ajustável.....	1-9
Instalação.....	1-10
Remoção.....	1-9
Aquecedor e ar-condicionado (automático) (se equipado).....	4-33
Operação automática.....	4-34
Operação manual.....	4-35
Sugestões de operação.....	4-36
Ar-condicionado e aquecedor (manual) (se equipado).....	4-24
Controles.....	4-24
Diagramas de fluxo de ar.....	4-27
Funcionamento do ar-condicionado.....	4-27
Operação do aquecedor.....	4-26
Armazenamento.....	2-55
Bandejas de armazenamento (se equipado).....	2-55
Console central (se equipado).....	2-57
Longarinas de teto (se equipado).....	2-58
Porta-copos.....	2-56
Porta-luvas.....	2-57
Porta-mapas.....	2-55
Porta-óculos (se equipado).....	2-55
Assentos para crianças.....	1-28
Instalação do assento para crianças.....	1-30
Precauções com os assentos para crianças.....	1-28
Aumentando a economia de combustível.....	5-4

## B

Bancos.....	1-2
Ajuste do assento do banco traseiro (se equipado).....	1-5
Ajuste do banco elétrico dianteiro (se equipado para o banco do motorista).....	1-4
Ajuste manual do banco dianteiro individual.....	1-3
Ajuste manual do banco dianteiro separado parcialmente (se equipado).....	1-4
Descanso de braço central.....	1-8
Bancos aquecidos (se equipado).....	2-47
Bancos, cintos de segurança, sistema complementar de proteção e air bag.....	0-6
Bateria.....	8-20
Bateria do veículo.....	8-21
Chave canivete Nissan (se equipado).....	8-23
Chave inteligente Nissan (se equipado).....	8-24
Partida com a bateria auxiliar.....	8-22
Reciclagem obrigatória da bateria.....	8-22
Sistema de controle variável de tensão.....	8-22
Substituição da bateria do controle remoto.....	8-23
Buzina.....	2-52

## C

Caçamba (se equipado).....	3-21
Ganchos de amarração (se equipado).....	3-22
Tampa traseira (se equipado).....	3-21
Vedação da tampa traseira.....	3-22
Câmera 360° inteligente (se equipado).....	4-9
Ajustando a tela (se equipado).....	4-16
Como selecionar a exibição (se equipado).....	4-15
Diferença entre distâncias reais e previsíveis (se equipado).....	4-12
Limitações do sistema da câmera 360° inteligente (se equipado).....	4-16
Manutenção do sistema (se equipado).....	4-18
Modo fora de estrada (modelos 4WD) (se equipado).....	4-15
Modo TOW (reboque) (se equipado).....	4-16
Operação do sistema da câmera 360° inteligente (se equipado).....	4-10
Câmera de ré (se equipado).....	4-3
Ajustando a tela (se equipado).....	4-7
Como ativar e desativar as linhas de previsão de trajeto (se equipado).....	4-7
Como estacionar usando as linhas de previsão de trajeto (se equipado).....	4-6
Como ler as linhas exibidas.....	4-4
Diferença entre distâncias reais e previsíveis.....	4-4
Limitações do sistema da câmera de ré (se equipado).....	4-8
Manutenção do sistema.....	4-9
Operação do sistema do monitor de marcha a ré.....	4-4
Capacidade de combustível/lubrificantes recomendados.....	9-2
Etiqueta sobre combustível.....	9-3
Recomendações sobre o lubrificante e o fluido refrigerante do sistema de ar-condicionado (se equipado).....	9-4
Capô.....	3-15
Carregador USB/iPod®.....	4-37

Chave inteligente Nissan® (se equipado).....	3-9
Alcance operacional.....	3-10
Avisos sonoros e luzes de advertência.....	3-14
Como usar a função de acesso remoto sem chave.....	3-13
Guia de diagnóstico de falhas.....	3-14
Operação da chave inteligente Nissan®.....	3-11
Precauções para travar/ destravar as portas.....	3-11
Chaves.....	3-2
Chave inteligente Nissan® (se equipado).....	3-3
Chaves do sistema imobilizador do veículo Nissan (se equipado).....	3-4
Cinto de segurança.....	1-11
Ajuste de altura do cinto de segurança de três pontos dos bancos dianteiros.....	1-17
Cinto de segurança de três pontos com retrator.....	1-15
Extensores do cinto de segurança.....	1-17
Luz de advertência do cinto de segurança (se equipado).....	1-13
Manutenção do cinto de segurança.....	1-17
Mulheres grávidas.....	1-15
Pessoas feridas.....	1-15
Precauções no uso do cinto de segurança.....	1-11
Segurança das crianças.....	1-13
Como ativar/desativar o sistema LDW.....	5-55
Limitações do sistema LDW.....	5-55
Manutenção do sistema.....	5-57
Sistema temporariamente indisponível.....	5-56
Compartimento de passageiros.....	0-5
Compartimento do motor.....	0-7, 8-7
Computador de bordo.....	2-34
Conteúdo.....	5
Controle de recalls / campanhas de chamamento.....	10-21
Controle de velocidade (se equipado).....	5-40
Precauções ao utilizar o controle de velocidade.....	5-40
Correias de acionamento de acessórios.....	8-25
Cuidados ao dirigir.....	5-10
Ao dar partida com o motor frio.....	5-10
Ao dirigir em estrada com neve, lama ou areia.....	5-11
Ao dirigir em pavimentos molhados.....	5-11
Perda rápida de pressão do ar.....	5-11
Transporte de bagagem.....	5-10
<b>D</b>	
Dando partida ao motor (com a chave inteligente).....	5-23
Dando partida ao motor (sem a chave inteligente).....	5-22
Deteção de objetos em movimento (MOD) (se equipado).....	4-19
Ligando e desligando o sistema MOD (se equipado).....	4-20
Limitações do sistema MOD (se equipado).....	4-20
Manutenção do sistema (se equipado).....	4-21
Operação do sistema MOD (se equipado).....	4-19
Difusores.....	4-24

Dirigindo sob efeito de álcool/drogas .....	5-12
Precauções de segurança ao dirigir.....	5-12
Display de informações do veículo.....	2-20
Advertências e indicadores do display de informações do veículo.....	2-27
Como utilizar o display de informações do veículo.....	2-20
Definições .....	2-21
Display inicial .....	2-20

## E

ECO drive report (se equipado).....	5-40
Em caso de emergência.....	6-1
Empurrando o veículo para dar a partida.....	6-13
Especificação de carga para reboque.....	5-46
Especificações.....	9-5
Alinhamento das rodas (sem carga) 2WD.....	9-6
Alinhamento das rodas (sem carga) 4WD.....	9-7
Dimensões e pesos.....	9-6
Motor.....	9-5
Pressão dos pneus .....	9-6
Rodas.....	9-5
Espeelhos.....	3-19
Espelho retrovisor interno com antiofuscamento automático (se equipado) .....	3-20
Espelho retrovisor interno com antiofuscamento manual (se equipado) .....	3-19
Espelhos retrovisores externos.....	3-20

## F

Filtro de ar .....	8-25
Filtro do ar-condicionado.....	8-26
Filtro de combustível .....	8-14
Drenagem da água .....	8-14
Troca do filtro de combustível .....	8-14
Filtro de partículas de Diesel (DPF) (se equipado).....	8-14
Regeneração automática.....	8-15
Regeneração manual.....	8-15
Fluido da direção hidráulica.....	8-17
Fluido da transmissão automática de 7 velocidades (ATF) (se equipado) .....	8-17
Fluido do lavador do para-brisa.....	8-20
Reservatório do fluido do lavador de para-brisa .....	8-20
Fluidos do freio e da embreagem (se equipado).....	8-19
Freio .....	8-18
Indicadores de desgaste das pastilhas de freio.....	8-18
Inspeção do freio de estacionamento .....	8-18
Inspeção do pedal de freio.....	8-18
Servofreio.....	8-19
Freio de estacionamento.....	5-30
Funcionamento e operação.....	5-1
Fusíveis .....	8-28
Compartimento de passageiros .....	8-29
Compartimento do motor .....	8-28

## G

Garantia.....	10-6
Aplicabilidade da política de garantia de veículo novo .....	10-10
Garantia diferenciada.....	10-7
Hipótese de exclusão da garantia de veículo novo.....	10-6
Política de garantia de veículo novo .....	10-6
Responsabilidades da rede de concessionárias Nissan.....	10-7
Responsabilidades do proprietário.....	10-7
Serviço de inspeção antes da entrega.....	10-7

## I

Identificação do veículo.....	9-8
Etiqueta de especificação do ar-condicionado (se equipado).....	9-9
Etiqueta de especificação dos pneus.....	9-8
Etiqueta de índice de fumaça de Diesel .....	9-9
Etiqueta de tipo de combustível.....	9-9
Número de identificação do veículo (se equipado).....	9-8
Número de identificação do veículo (VIN) (número do chassi) .....	9-8
Número de série do motor .....	9-8
Indicador de combustível.....	2-5
Controle da luminosidade do painel de instrumentos .....	2-5
Indicadores de mudança de marcha (somente transmissão manual) (se equipado) .....	2-6
Indicadores e medidores .....	2-3
Índice ilustrado .....	0-1
Informação sobre carregamento do veículo .....	9-10
Capacidade de carga do veículo.....	9-11
Dicas de carregamento .....	9-14
Localização recomendada do centro de gravidade .....	9-12
Medição dos pesos .....	9-15
Prendendo a carga.....	9-14
Termos .....	9-10
Transmissão manual (4WD) com classificação de peso bruto do veículo = 3200 kg ...	9-13
Instalação da placa de licença .....	9-9
Instrumentos e controles .....	2-1
Interruptor das luzes sinalizadoras de emergência.....	6-2
Extintor de incêndio (se equipado).....	6-2
Parada de emergência do motor (apenas modelos com botão de partida).....	6-2
Interruptor de desativação do sensor de estacionamento (SONAR) (se equipado).....	2-52
Interruptor de ignição (se equipado).....	5-17
Botão de partida (se equipado).....	5-19
Chave inteligente Nissan® (se equipado) .....	5-19
Descarga da bateria da chave inteligente Nissan®.....	5-21
Posições do botão de partida.....	5-20
Sistema do imobilizador do veículo Nissan .....	5-18
Trava do volante de direção.....	5-20
Interruptor do controle automático de descida (se equipado) .....	2-50
Interruptor do controle eletrônico de estabilidade (VDC) OFF .....	2-49
Interruptor do controle manual de nivelamento dos faróis (se equipado) .....	2-48

Interruptor do desembaçador do vidro traseiro .....	2-42
Interruptor do farol e luzes indicadoras de direção .....	2-42
Interruptor das luzes indicadoras de direção .....	2-46
Interruptor de controle dos faróis .....	2-42
Interruptor do farol de neblina (se equipado) .....	2-47
Operação do acionamento automático do farol alto .....	2-44
Sistema da luz de condução diurna (DRL) LED (se equipado) .....	2-46
Interruptor do filtro de partículas de Diesel (DPF) (se equipado) .....	2-47
Interruptor do limpador e do lavador do para-brisa .....	2-40
Funcionamento do interruptor .....	2-40
Interruptor do sistema de bloqueio eletrônico do diferencial traseiro (e-LOCK) (se equipado) ..	2-49
Introdução .....	1
iPod®/iPhone® .....	9-16
<b>L</b>	
Leitura do manual .....	3
Informação importante sobre este manual .....	3
Limitador de velocidade (se equipado) .....	5-42
Operações do limitador de velocidade .....	5-42
Limpeza externa .....	7-2
Aplicação de cera .....	7-3
Emblemas, listras ou adesivos (se equipado) .....	7-2
Estribos laterais .....	7-4
Lavagem .....	7-2
Limpa-pneus .....	7-4
Parte inferior do veículo .....	7-3
Peças cromadas .....	7-4
Remoção de manchas .....	7-3
Rodas de liga leve .....	7-3
Vidros .....	7-3
Limpeza interna .....	7-4
Cintos de segurança .....	7-6
Odorizadores de ambiente .....	7-5
Tapetes .....	7-5
Luz de advertência do air bag .....	1-39
Luz de advertência do sistema do air bag .....	1-39
Luzes .....	8-30
Faróis .....	8-30
Farol de neblina (se equipado) .....	8-32
Lâmpada da luz de estacionamento dianteira (se equipado) .....	8-32
Lâmpada da luz indicadora de direção .....	8-32
Luz indicadora de direção dianteira .....	8-32
Luzes de advertência / indicadoras e avisos sonoros .....	0-8,2-6
Avisos sonoros .....	2-19
Luzes de verificação .....	2-8
Luzes indicadoras .....	2-15
Luzes de leitura .....	2-63
Luzes externas e internas .....	8-33

Luzes inferiores das portas (se equipado) .....	2-63
Luzes internas (se equipado) .....	2-62
<b>M</b>	
Manutenção .....	10-10
Manutenção do ar-condicionado (se equipado) .....	4-36
Manutenção do motor e sistema de controle de emissões .....	10-14
Manutenção e faça você mesmo .....	8-1
Manutenções periódicas .....	10-11
Monitor, controle climático, áudio e telefone .....	4-1
<b>N</b>	
Nissan Way Assistance .....	10-2
Como utilizar o serviço .....	10-2
Definições .....	10-2
Disposições gerais .....	10-5
Exclusões .....	10-5
Período de validade .....	10-2
Responsabilidades .....	10-5
Serviços .....	10-3
Veículos cobertos .....	10-2
Nissan Way Assistance, garantia e manutenção .....	10-1
Números de aprovação .....	9-15
<b>O</b>	
Óleo do motor .....	8-9
Proteção ao meio ambiente .....	8-12
Substituição do filtro de óleo do motor .....	8-11
Troca de óleo do motor .....	8-10
Verificação do nível de óleo do motor .....	8-9
<b>P</b>	
Painel de instrumentos e controles .....	0-2 , 2-3
Palhetas do limpador .....	8-27
Fusíveis .....	8-28
Limpeza .....	8-27
Substituição .....	8-27
Para sol .....	3-18
Espelho de cortesia (se equipado) .....	3-19
Porta-cartão (apenas lado do motorista) (se equipado) .....	3-19
Parte dianteira externa .....	0-3
Parte traseira externa .....	0-4
Partida auxiliar .....	6-12
Período de amaciamento .....	5-4
Pneu furado .....	6-3
Ao instalar a roda .....	6-9
Ao remover a roda .....	6-7
Guardando o pneu e as ferramentas .....	6-10
Para calçar as rodas .....	6-4
Sistema de monitoramento da pressão dos pneus (TPMS) (se equipado) .....	6-3
Substituição de um pneu furado .....	6-4

Portinhola do bocal de abastecimento de combustível e ARLA32 (AdBlue) (se equipado) ...	3-16
Operação de abertura e fechamento .....	3-16
Tampa de abastecimento de ARLA32 (AdBlue) (se equipado) .....	3-18
Tampa de abastecimento de combustível .....	3-16
Precauções ao dar partida e dirigir .....	5-5
Evitando colisões e capotamentos .....	5-6
Gases de escapamento (monóxido de carbono) .....	5-5
Recuperação fora de estrada .....	5-6
Risco de incêndio .....	5-6
Sistema de monitoramento da pressão dos pneus (TPMS) (se equipado) .....	5-7
Precauções ao dirigir em estradas pavimentadas e fora de estrada .....	5-9
Calço hidráulico .....	5-9
Precauções de manutenção .....	8-6
Prefácio .....	2
Condução em estradas ou “fora de estrada” .....	3
Modificações do veículo .....	3
Proteção contra corrosão .....	7-6
Fatores ambientais que influenciam no índice de corrosão .....	7-6
Fatores mais comuns para a corrosão do veículo .....	7-6
Para proteger o seu veículo contra a corrosão .....	7-6
<b>R</b>	
Reboque .....	5-46
Transmissão automática (se equipado) .....	5-46
Transmissão manual (se equipado) .....	5-46
Reboque do veículo .....	6-14
Precauções ao efetuar o reboque .....	6-15
Reboque recomendado pela Nissan .....	6-15
Recuperando o veículo .....	6-16
Registro de manutenção periódica .....	10-13,10-17
Relógio e temperatura ambiente (se equipado) .....	2-39
Luz indicadora de segurança (se equipado) .....	2-39
Requisitos de manutenção .....	8-3
Explicações sobre os itens de manutenção geral .....	8-4
Manutenção geral .....	8-3
Manutenção programada .....	8-3
Onde efetuar o serviço .....	8-3
Rodas e pneus .....	8-36
Balanceamento de rodas .....	8-41
Correntes para pneus .....	8-39
Cuidados com as rodas .....	8-41
Modelos equipados com sistema 4WD .....	8-41
Pressão dos pneus .....	8-36
Substituição de rodas e pneus .....	8-40
Tipos de pneus .....	8-38
Trocando rodas e pneus .....	8-39



## S

Segurança - bancos, cintos de segurança e sistema de proteção complementar .....	1-1
Segurança do veículo.....	5-47
Seletor do modo de condução (se equipado).....	5-37
Sensor de estacionamento (SONAR) auxiliado por câmera (se equipado) .....	4-22
Limitações do sistema dos sensores de estacionamento (SONAR) (se equipado).....	4-23
Manutenção do sistema (se equipado).....	4-23
Operação do sistema dos sensores de estacionamento (SONAR) (se equipado) .....	4-22
Sistema temporariamente indisponível (se equipado).....	4-23
Serviço ao cliente Nissan .....	4
Sistema de advertência de mudança de faixa inteligente (LDW) (se equipado) .....	5-54
Operação do sistema LDW.....	5-54
Sistema de alerta de risco de colisão traseira (RCTA) (se equipado) .....	5-76
Como ativar/desativar o sistema RCTA.....	5-78
Limitações do sistema RCTA.....	5-78
Manutenção do sistema .....	5-80
Operação do sistema RCTA .....	5-77
Sistema temporariamente indisponível.....	5-80
Sistema de alerta inteligente de atenção do motorista (IDA) (se equipado).....	5-92
Como ativar/desativar o sistema IDA.....	5-93
Falha no sistema.....	5-94
Limitações do sistema IDA .....	5-93
Operação do sistema IDA.....	5-93
Sistema de arrefecimento do motor .....	8-8
Inspeção do nível do líquido de arrefecimento do motor .....	8-8
Troca do líquido de arrefecimento do motor .....	8-9
Sistema de assistência para partida em subida.....	5-53
Sistema de áudio.....	4-37
Entrada aux (AUXILIAR).....	4-49
Entrada de conexão USB (Universal serial BUS) .....	4-48
Interruptor do controle de áudio no volante de direção.....	4-52
Limpeza e cuidados com o CD.....	4-48
Operação do iPod® player (se equipado).....	4-50
Precauções quanto à operação de áudio .....	4-38
Rádio.....	4-37
Rádio FM/AM (se equipado).....	4-44
Recepção de rádio AM (se equipado) .....	4-38
Recepção de rádio FM.....	4-38
Sistema de bloqueio eletrônico do diferencial traseiro (e-LOCK) (se equipado).....	5-39
Sistema de controle automático de descida (se equipado).....	5-52
Sistema de controle do óleo (se equipado).....	2-38
Sistema de controle eletrônico de estabilidade (VDC).....	5-50
Distribuição da força de frenagem .....	5-51
Sistema de direção hidráulica .....	5-47
Sistema de freio.....	5-47
Freio de estacionamento.....	5-48
Assistência ao freio.....	5-49

Precauções ao frear .....	5-47
Sistema de freio antitravamento (ABS) .....	5-48
Sistema de intervenção da mudança de faixa inteligente (LDP) (se equipado) .....	5-57
Como ativar/desativar o sistema LDP .....	5-58
Falha no sistema .....	5-61
Limitações do sistema LDP .....	5-59
Manutenção do sistema .....	5-61
Operação do sistema de intervenção da mudança de faixa inteligente .....	5-58
Sistema temporariamente indisponível .....	5-60
Sistema de intervenção do monitoramento de ponto cego inteligente (BSI) (se equipado) .....	5-67
Como habilitar ou desabilitar o sistema BSI .....	5-69
Falha no sistema .....	5-75
Limitações do sistema BSI .....	5-69
Manutenção do sistema .....	5-76
Operação do sistema BSI .....	5-68
Sistema temporariamente indisponível .....	5-75
Situações de condução BSI .....	5-71
Sistema de limpador automático com sensor de chuva (se equipado) .....	2-41
Sistema de monitoramento de ponto cego inteligente (BSW) (se equipado) .....	5-61
Como ativar/desativar o sistema BSW .....	5-63
Limitações do sistema BSW .....	5-63
Manutenção do sistema .....	5-67
Operação do sistema BSW .....	5-62
Sistema temporariamente indisponível .....	5-66
Situações de condução BSW .....	5-64
Sistema de proteção complementar (SRS) .....	1-31
Etiquetas de advertência do sistema do air bag .....	1-39
Sistema de proteção infantil .....	1-18
Cinta de retenção superior do sistema de proteção infantil .....	1-22
Instalação do sistema de proteção infantil usando o sistema ISOFIX/I-SIZE .....	1-23
Instalação do sistema de proteção infantil utilizando cinto de segurança de três pontos .....	1-27
Pontos de localização da ancoragem inferior do sistema ISOFIX/I-SIZE .....	1-21
Precauções ao utilizar sistemas de proteção infantil .....	1-18
Sistema ISOFIX/I-SIZE (cintas e ancoragens inferiores para crianças) .....	1-21
Tipos de sistemas de proteção infantil .....	1-19
Sistema de redução catalítica seletiva (SCR) ARLA32 (AdBlue) (se equipado) .....	5-14
Sistema de telefonia Hands-free Bluetooth® (se equipado) .....	4-53
Antena .....	4-62
Controle do telefone Hands-free .....	4-57
Inicialização .....	4-54, 4-55
Teclas de controle .....	4-55
Telefone veicular ou rádio CB .....	4-62
Utilizando o sistema .....	4-54
Sistema do alerta de colisão frontal (FCW) (se equipado) .....	5-86
Ativação/desativação do sistema FCW .....	5-88
Limitações do sistema FCW .....	5-88
Manutenção do sistema .....	5-92
Operação do sistema FCW .....	5-87
Sistema temporariamente indisponível .....	5-91
Sistema do alerta inteligente de colisão e assistente de frenagem (FEB) (se equipado) .....	5-81

Como habilitar/desabilitar o sistema FEB.....	5-82
Falha no sistema.....	5-86
Funcionamento do sistema FEB.....	5-81
Limitações do sistema FEB.....	5-82
Manutenção do sistema.....	5-86
Sistema temporariamente indisponível.....	5-85
Sistema dos sensores de estacionamento (SONAR) (se equipado).....	5-94
Ajuste do sistema dos sensores de estacionamento (SONAR).....	5-96
Interruptor de desligamento do sistema dos sensores de estacionamento (SONAR).....	5-95
Sistema do turbocompressor.....	5-10
Sistemas de segurança (se equipado).....	2-36
Sistema imobilizador do veículo Nissan (se equipado).....	2-37
Superaquecimento do motor.....	6-13

## T

Tabela de manutenção periódica – condições de uso não severo.....	10-14
Manutenção do chassi e carroceria.....	10-15
Manutenção do motor e sistema de controle de emissões.....	10-14
Tabela de manutenção periódica – condições severas de uso.....	10-16
Tanque de ARLA32 (AdBlue) (se equipado).....	8-12
Abastecimento do tanque de ARLA32 (AdBlue).....	8-12
Teto solar (se equipado).....	2-60
Teto solar automático.....	2-60
Tomadas de força.....	2-53
Interruptor de armazenamento prolongado.....	2-54
Tomada 12v.....	2-53
Tração nas quatro rodas (4WD) (se equipado).....	5-30
Indicador do seletor de tração (4WD) (se equipado).....	5-34
Luz de advertência 4WD (se equipado).....	5-35
Operação do interruptor do seletor de tração (4WD) (se equipado).....	5-34
Procedimento de mudança 2WD ou 4WD.....	5-31
Procedimentos ao acoplar a caixa de transferência.....	5-31
Trava das portas.....	3-5
Como utilizar o sistema de controle remoto.....	3-8
Sistema de acesso pelo controle remoto (se equipado).....	3-7
Trava de segurança para crianças nas portas traseiras.....	3-7
Travamento com a chave.....	3-5
Travamento com o botão de travamento interno.....	3-5
Travamento com o interruptor de trava elétrica da porta (se equipado).....	3-6
Travas automáticas das portas (se equipado).....	3-6

## V

Velocímetro e hodômetro.....	2-3
Indicador de temperatura do líquido de arrefecimento do motor.....	2-4
Tacômetro.....	2-4
Verificações e ajustes preliminares.....	3-1
Vidros.....	2-58
Vidro elétrico.....	2-58
Volante de direção.....	3-18
Ajuste de altura.....	3-18

## GARANTIA DOS ACESSÓRIOS FRONTIER ATTACK

Os acessórios instalados pela **Nissan** possuem 36 meses de garantia (03 meses de garantia legal e 33 meses de garantia contratual) (acessórios de fábrica) ou 20.000 km ou 3 meses de garantia legal e 9 meses de garantia contratual (acessórios adquiridos e instalados na concessionária), o que ocorrer primeiro, contados a partir da data de entrega do veículo ao primeiro comprador (para acessórios de fábrica), ou a partir da emissão da NF (para acessórios adquiridos e instalados na concessionária), respeitando-se as condições de validade previstas neste manual.

**Imagem ilustrativa dos acessórios (disponíveis conforme a versão):**

- 1 – Adesivo central do capô
- 2 – Adesivos laterais de listras do capô
- 3 – Rack de teto preto (peça original)
- 4 – Santo Antônio
- 5 – Adesivos laterais na caçamba
- 6 – Adesivos laterais nas portas
- 7 – Estribo lateral preto (peça original)
- 8 – Tapetes



**⚠ CUIDADO!**

Ao utilizar lavadoras de alta pressão para lavagens de áreas adesivadas do veículo (se equipado), certifique-se de manter distância superior a 20 cm entre a lavadora e a região a ser lavada e utilize equipamento com pressão nominal inferior a 15 MPa (2175 psi) para evitar danos ao adesivo.

## GARANTIA DOS ACESSÓRIOS FRONTIER PRO-4X

Os acessórios instalados pela Nissan possuem 36 meses de garantia (03 meses de garantia legal e 33 meses de garantia contratual) (acessórios de fábrica) ou 20.000 km ou 3 meses de garantia legal e 9 meses de garantia contratual (acessórios adquiridos e instalados na concessionária), o que ocorrer primeiro, contados a partir da data de entrega do veículo ao primeiro comprador (para acessórios de fábrica), ou a partir da emissão da NF (para acessórios adquiridos e instalados na concessionária), respeitando-se as condições de validade previstas neste manual.

**Imagem ilustrativa dos acessórios (disponíveis conforme a versão):**



- 1 – Santo Antônio exclusivo (acessório opcional)
- 2 – Protetor de caçamba
- 3 – Adesivos laterais na caçamba (PRO-4X)
- 4 – Tapetes especiais



**CUIDADO!**

Ao utilizar lavadoras de alta pressão para lavagens de áreas adesivadas do veículo (se equipado), certifique-se de manter distância superior a 20 cm entre a lavadora e a região a ser lavada e utilize equipamento com pressão nominal inferior a 15 MPa (2175 psi) para evitar danos ao adesivo.

## GARANTIA DOS ACESSÓRIOS FRONTIER PLATINUM

Os acessórios instalados pela Nissan possuem 36 meses de garantia (03 meses de garantia legal e 33 meses de garantia contratual) (acessórios de fábrica) ou 20.000 km ou 3 meses de garantia legal e 9 meses de garantia contratual (acessórios adquiridos e instalados na concessionária), o que ocorrer primeiro, contados a partir da data de entrega do veículo ao primeiro comprador (para acessórios de fábrica), ou a partir da emissão da NF (para acessórios adquiridos e instalados na concessionária), respeitando-se as condições de validade previstas neste manual.

**Imagem ilustrativa dos acessórios (disponíveis conforme a versão):**

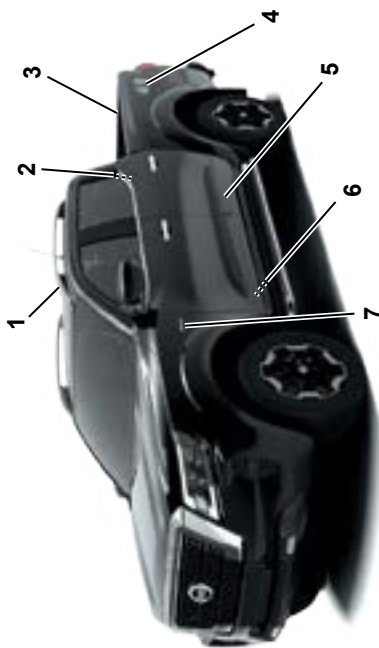

- 1 – Rack de teto prata
- 2 – Emblema Platinum
- 3 – Protetor de caçamba
- 4 – Adesivos laterais na caçamba (4x4)
- 5 – Frisos laterais das portas
- 6 – Tapetes
- 7 – Emblema Bi-Turbo

### ⚠ CUIDADO!

Ao utilizar lavadoras de alta pressão para lavagens de áreas adesivadas do veículo (se equipado), certifique-se de manter distância superior a 20 cm entre a lavadora e a região a ser lavada e utilize equipamento com pressão nominal inferior a 15 MPa (2175 psi) para evitar danos ao adesivo.

PARCERIA

**SEM** ↑  
**PARAR**

MENSALIDADE ATÉ  
**1 ANO**  
**GRÁTIS**



Para Ativação\*, Condições Gerais e  
Opções de Plano **acesse**

[www.nissan.com.br/servicos/sem parar](http://www.nissan.com.br/servicos/sem parar)

ou ligue **0800 724 0315**



Número do adesivo

Cliente **Nissan** conta com plano exclusivo e gratuidade  
de até 12 meses.

\* **Consulte os modelos com disponibilidade**

**Publicação No.: MPPT-H60A15**