



# SISTEMA MULTIMÍDIA

(se equipado)

## MANUAL DO PROPRIETÁRIO

Para sua segurança, leia atentamente e guarde este manual no veículo

# Índice

<b>Introdução</b>	<b>1</b>
<b>Sistema de Áudio</b>	<b>2</b>
<b>Navegação (se equipado)</b>	<b>3</b>
<b>Android® Auto e Apple® CarPlay</b>	<b>4</b>
<b>Guia do Diagnóstico de Falhas</b>	<b>5</b>
<b>Índice Alfabético</b>	<b>6</b>

# 1 Introdução

Como utilizar este manual .....	1-2
Para uma operação segura .....	1-2
Nota de segurança .....	1-2

Produto a laser .....	1-3
Serviço ao cliente Nissan .....	1-3

## COMO UTILIZAR ESTE MANUAL

Este manual utiliza termos, símbolos e ícones especiais que são organizados por função.

Consulte os itens a seguir para entender como utilizar este manual adequadamente.

### PARA UMA OPERAÇÃO SEGURA

#### ATENÇÃO

Indica a presença de riscos que podem causar morte ou graves lesões corporais. Para evitar ou reduzir o risco, os procedimentos devem ser precisamente seguidos.

#### CUIDADO

Indica a presença de riscos que podem causar lesões corporais moderadas ou pequenas, ou danos ao seu veículo. Para evitar ou reduzir o risco, os procedimentos devem ser cuidadosamente seguidos.

#### NOTA:

Indicam itens que ajudam você a entender e maximizar o desempenho do seu veículo. Se ignorados, podem levar a uma falha ou um desempenho deficiente.

*\*(se equipado)*

#### 1-2 Introdução

## NOTA DE SEGURANÇA

Este sistema foi projetado primeiramente para ajudar a alcançar seu destino, e executar outras funções descritas neste manual. Entretanto, você, o motorista, deve utilizar o sistema adequadamente e com segurança. Informações relativas às condições da estrada, sinalizações do trânsito e a disponibilidade de serviços podem nem sempre estar atualizadas. O sistema não substitui uma condução correta, adequada e segura.

Antes de utilizar o sistema de navegação\*, leia as informações de segurança a seguir. Sempre utilize o sistema como descrito neste manual.

#### CUIDADO

- Quando for operar o sistema de navegação\*, primeiro estacione o veículo num local seguro e acione o freio de estacionamento. Utilizar o sistema enquanto dirige pode distrair o motorista e pode resultar num grave acidente. Os destinos não devem ser definidos enquanto o veículo estiver em movimento.
- Não confie apenas na orientação do navegador\*. Sempre certifique-se de que todas as manobras podem ser feitas legalmente e de modo seguro para evitar acidentes.

- Não desmonte ou modifique o sistema de navegação\*. Se você o fizer, acarretará na perda da garantia e risco de acidente, fogo ou choque elétrico.
- Não utilize o sistema de navegação\* se você notar qualquer falha como congelamento da tela ou falta de som. O uso contínuo do sistema nestas condições pode resultar em acidentes, fogo ou choque elétrico.
- Se você notar qualquer material estranho no sistema de hardware ou líquido derramado, ou notar fumaça ou um cheiro vindo a partir do mesmo, interrompa a utilização do sistema imediatamente e contate sua concessionária Nissan o mais rápido possível. Caso as condições descritas acima sejam ignoradas poderá resultar em acidentes, fogo ou choque elétrico.

#### CUIDADO

- Temperaturas extremas [abaixo de -20°C (-4°F) e acima de 70°C (158°F)] poderão afetar o desempenho do sistema.

## PRODUTO A LASER

### NOTA:

**Não mantenha o sistema de navegação\* em operação com o motor desligado. Caso isto seja feito, poderá descarregar a bateria do veículo. Quando você utilizar o sistema de navegação\*, sempre mantenha o motor em funcionamento.**

### ATENÇÃO

- **Não desmonte ou modifique este sistema.**
- **Se a manutenção, os ajustes e outras operações que não são especificadas neste manual forem executadas, poderão ocorrer lesões devido a exposição e a radiação laser.**

## SERVIÇO AO CLIENTE NISSAN

A Nissan do Brasil Automóveis Ltda. e sua rede de concessionárias estão preparadas para atender às necessidades que você tiver com seu veículo. Sua satisfação com seu veículo é nosso maior propósito. As concessionárias estão sempre prontas para prestar qualquer tipo de serviço que seu veículo precise.

No entanto, se existir algo que a concessionária não consiga resolver ou se você deseja questionar, comentar ou reclamar diretamente para a Nissan do Brasil Automóveis Ltda., favor contatar nosso Serviço de Atendimento ao Cliente através do telefone ou e-mail disponível abaixo.

Telefone SAC: 0800 011 1090  
e-mail: [sac@nissan.com.br](mailto:sac@nissan.com.br)  
Página na Web: <http://www.nissan.com.br>

Para uma resposta imediata, favor fornecer seu nome completo, endereço, número do telefone, modelo, versão, ano de fabricação e chassi do veículo.

© NISSAN DO BRASIL AUTOMÓVEIS LTDA.

Todos os direitos reservados.

Nenhuma parte deste manual pode ser reproduzida ou armazenada em sistemas de recuperação, ou transmitido de qualquer forma, ou por qualquer meio, eletrônico, mecânico, fotocopiado, gravado ou outro meio qualquer sem a permissão por escrito da Nissan do Brasil Automóveis Ltda.

### NOTA DE GARANTIA:

**O sistema multimídia (Multi-App) é um acessório que, dependendo da versão do veículo, poderá ser instalado diretamente na fábrica. Por ser um acessório original Nissan, possui 3 (três) meses de garantia legal e mais 9 (nove) meses de garantia contratual, contados a partir da data da entrega do veículo ao primeiro comprador ou 20.000 km, o que ocorrer primeiro. Para mais detalhes, consulte a seção de garantia no manual de proprietário.**

*\*(se equipado)*



# 2 Sistema de Áudio

Sistema de áudio.....	2-3	Reprodução da faixa sequencial (para CD/VCD/MP3/WMA apenas) .....	2-14
Precauções quanto ao funcionamento do sistema de áudio .....	2-3	Pesquisar.....	2-15
Rádio .....	2-3	Selecionar o áudio do DVD .....	2-15
Painel de controle.....	2-4	Selecionar o áudio do VCD .....	2-15
Entrada auxiliar.....	2-7	Selecionar a legenda do DVD .....	2-15
Operações básicas.....	2-9	Operações do rádio .....	2-15
Tecla Power .....	2-9	Selecionar uma banda de rádio.....	2-16
Tecla Mudo .....	2-9	Sintonização manual .....	2-16
Ajustar o volume .....	2-9	Sintonização automática .....	2-16
Seleção da fonte de reprodução .....	2-9	Armazenamento automático.....	2-16
Customização.....	2-10	Armazenamento manual .....	2-16
Menu principal .....	2-10	Recuperar as estações armazenadas.....	2-17
Menu de aplicativos.....	2-11	Ajuste DX/LOC .....	2-17
Instalação de aplicativos .....	2-11	Pesquisa chave .....	2-17
Bloqueio de tela.....	2-11	Operações do SD/USB.....	2-17
Operação do disco (Somente modelos Tipo A e Tipo B) .....	2-11	Usando um cartão SD .....	2-17
Inserir um disco .....	2-11	Usando o dispositivo USB .....	2-17
Menu de reprodução do DVD .....	2-12	Reprodução de música.....	2-18
Ejetar o disco.....	2-12	Reproduzir/pausar .....	2-19
Reprodução do disco.....	2-12	Faixa anterior/próxima faixa .....	2-19
Reprodução do CD.....	2-13	Selecionar a música por artista .....	2-19
Reprodução de disco misto.....	2-13	Selecionar a música por álbum .....	2-19
Parar a reprodução temporariamente.....	2-14	Selecionar a música pelo nome .....	2-19
Selecionar a faixa/capítulo desejado.....	2-14	Listas de reprodução .....	2-19
Repetir .....	2-14	Reprodução de vídeo .....	2-19

Usar um telefone celular android® como dispositivo de armazenamento USB .....	2-20
Operações da galeria .....	2-21
Operações do Bluetooth® .....	2-21
Fazendo uma chamada .....	2-22
Chamada da agenda telefônica.....	2-23
Histórico de chamadas .....	2-23
Streaming de áudio Bluetooth®.....	2-23
Configurações do Bluetooth®.....	2-24
Operações do iPod®/ iPhone® .....	2-25
Acessando o modo iPod® .....	2-25
Pausando a reprodução .....	2-25
Selecionando uma faixa .....	2-26
Repetir reprodução.....	2-26
Reprodução aleatória .....	2-26
Função pesquisa .....	2-26
Internet .....	2-26

Configurações do Wi-Fi .....	2-26
Visitar um Website .....	2-27
E-mail .....	2-27
Ajuste do som.....	2-28
Configurações do sistema .....	2-28
Sistema do display .....	2-28
Ajustes gerais .....	2-28
Ajustes do relógio .....	2-29
Ajustes de ganho de volume .....	2-29
Ajuste da categoria do disco .....	2-29
Redes .....	2-30
Configurações pessoais .....	2-30
Dispositivo .....	2-30
Configurações do sistema .....	2-30
Dados pessoais .....	2-30
Loja multi App.....	2-30
Apoio ao cliente .....	2-30



## SISTEMA DE ÁUDIO

### PRECAUÇÕES QUANTO AO FUNCIONAMENTO DO SISTEMA DE ÁUDIO

#### ⚠ ATENÇÃO

Por medida de segurança e em respeito à legislação de trânsito nacional, não ajuste o sistema de áudio enquanto estiver dirigindo. Sua total atenção deve estar voltada para a direção do veículo.

#### ⚠ ATENÇÃO

Quando utilizar aplicativos no sistema multimídia, o som será emitido somente pelos alto-falantes dianteiros do veículo. Para que o som seja emitido pelos alto-falantes dianteiros e traseiros, use o streaming de áudio Bluetooth®.

### RÁDIO

- A recepção do rádio é afetada em função do alcance do sinal da estação, distância do transmissor de rádio, prédios, pontes, montanhas e outras interferências externas. Problemas intermitentes na qualidade da recepção normalmente são causados por estas interferências externas.
- A utilização de telefone celular no interior ou nas proximidades do veículo poderá alterar a qualidade da recepção de rádio.

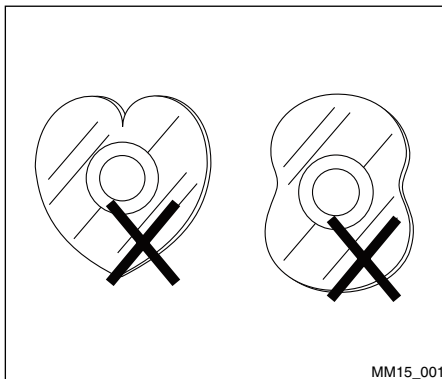

### Cuidados com o manuseio do disco

1. NÃO use disco com formato irregular.

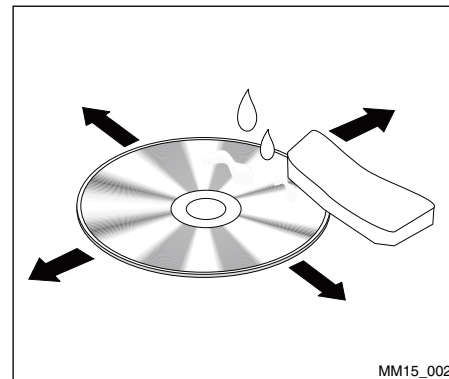

2. Limpeza do disco. Utilize um pano macio e seco para limpar o disco do centro até a borda. Apenas detergente neutro pode ser utilizado.

## PAINEL DE CONTROLE

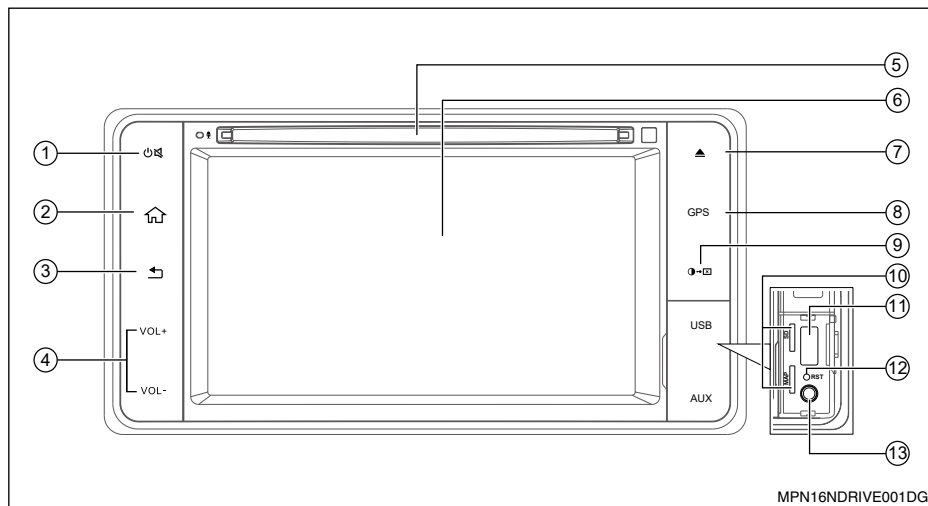

Tipo A

Pressione  para ligar a unidade de áudio.

### CUIDADO

- Remova a película plástica de proteção da tela antes de qualquer operação.
- Manter a película aderida na tela pode ocasionar mau funcionamento do sistema.

#### 1. Tecla

- > Pressione para ligar o aparelho.
- > Após ligar o aparelho, pressione para silenciar o volume (mudo).
- > Mantenha esta tecla pressionada para desligar o aparelho.

#### 2. Tecla (Home).

Mostra o menu principal.

#### 3. Tecla (Voltar)

Volta para o menu anterior.

#### 4. Volume +/-

Pressione + para aumentar o volume.

Pressione - para reduzir o volume.

#### 5. Abertura de Entrada do CD/DVD

Insira um disco no centro da abertura de entrada do CD/DVD com a etiqueta voltada para cima.

## 6. Tela sensível ao toque

Utilize a tela sensível ao toque para acessar os ícones e outros controles na tela.

## 7. Tecla Ejetar

Pressione para ejetar o disco do aparelho.

## 8. Tecla GPS

Pressione para acessar a função de navegação\* (em algumas versões a função somente será habilitada a partir da instalação de aplicativo de navegação através da Loja Multi App).

## 9. Tecla

- > Pressione para alterar o brilho da tela.
- > Pressione e mantenha pressionada para desativar a tela (tela preta).

## 10. Entradas de Cartão SD pessoal

Levante a tampa para acesso às entradas de Cartão SD pessoal. Você pode inserir Cartão SD pessoal nos compartimentos disponíveis.

## 11. Entrada USB

Insira um dispositivo de armazenamento compatível na entrada USB. Os arquivos armazenados no dispositivo podem ser executados através do sistema de áudio do veículo. Levante a tampa para acesso à entrada USB.

## NOTA:

**Caracteres como ç e letras acentuadas presentes nos títulos de músicas e vídeos não são identificados pelo equipamento, portanto, não são mostrados corretamente no display.**

## 12. Reset (Reiniciar)

Levante a tampa para acesso ao orifício do reset.  
Pressione o botão com uma haste fina.

## 13. Entrada AV

Insira um dispositivo compatível na entrada AV. Os arquivos armazenados no dispositivo podem ser executados através do sistema de áudio do veículo.

Levante a tampa para acesso à entrada AV.



## ATENÇÃO

**Não utilize a Entrada AV sem conectar uma fonte de áudio/vídeo. A utilização sem a fonte de áudio/vídeo poderá causar ruídos nos alto-falantes.**

*\*(se equipado)*

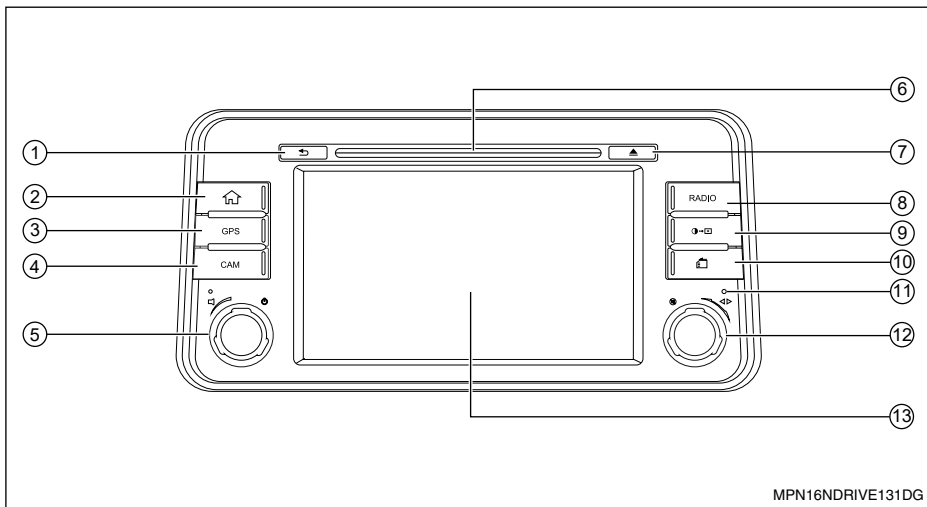

Tipo B

Pressione para ligar a unidade de áudio.

**1. Tecla (Voltar)**

Volta para o menu anterior.

**2. Tecla (Home)**

Mostra o menu principal.

**3. Tecla GPS**

Pressione para acessar a função de navegação\* (em algumas versões a função somente será habilitada a partir da instalação de aplicativo de navegação através da Loja Multi App).

**4. Tecla CAM**

Pressione a tecla CAM para selecionar as vistas disponíveis. O sistema exibe visões diferentes conforme a posição da alavanca seletora de marchas.

**5. Botão**

- > Gire o botão para ajustar o volume.
- > Pressione para ligar ou desligar o aparelho.

**6. Abertura de Entrada do CD/DVD**

Insira um disco no centro da abertura de entrada do CD/DVD com a etiqueta voltada para cima.

**7. Tecla Ejetar**

Pressione para ejetar o disco do aparelho.

**8. Tecla RADIO**

Pressione para alterar o áudio para o modo rádio.

\*(se equipado)

### 9. Tecla

- > Pressione para alterar o brilho da tela.
- > Mantenha pressionada para desativar a tela (tela preta).

### 10. Entradas de Cartão SD pessoal

Levante a tampa para acesso às entradas de Cartão SD pessoal. Você pode inserir Cartão SD pessoal nos compartimentos disponíveis.

### 11. Reset (Reiniciar)

Pressione o botão com uma haste fina.

### 12. Botão

- > Pressione para ativar ou desativar o volume MUDO.
- > Gire o botão para sintonizar outra frequência de rádio ou alterar a faixa do disco.

### 13. Tela sensível ao toque

Utilize a tela sensível ao toque para acessar os ícones e outros controles na tela.

## ENTRADA AUXILIAR

A entrada de áudio AUXILIAR IN aceita alguns formatos padronizados de áudio analógico como de um MP3 Player ou notebook.



### ATENÇÃO

**Não utilize a Entrada AUXILIAR IN sem conectar uma fonte de áudio. A utilização sem a fonte de áudio poderá causar ruídos nos alto-falantes.**

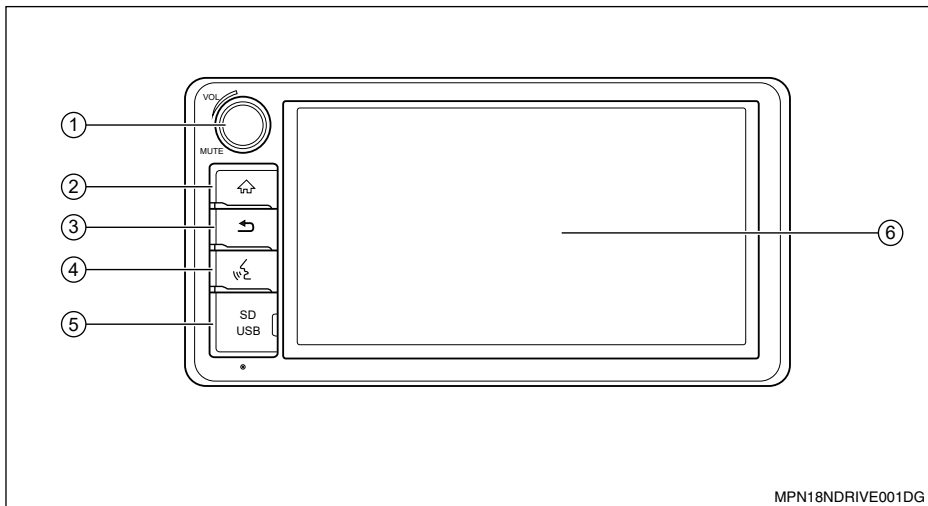

Tipo C

MPN18NDRIVE001DG

### 1. Botão VOL / MUTE

- > Gire o botão para ajustar o volume.
- > Após ligar o aparelho, pressione para silenciar o volume (mudo).
- > Mantenha este botão pressionado para desligar o aparelho.

### 2. Tecla (Home)

Mostra o menu principal.

### 3. Tecla (Voltar)

Volta para a tela anterior.

### 4. Tecla

Aperte para iniciar o comando por voz dos assistentes Apple® e Android®.

### 5. Entradas de Cartão SD e USB



Levante a tampa para acesso às entradas de Cartão SD e USB. Você pode inserir Cartão SD ou dispositivo de armazenamento compatível na entrada USB. Os arquivos armazenados podem ser executados através do sistema de áudio do veículo.

### 6. Tela sensível ao toque

Utilize a tela sensível ao toque para acessar os ícones e outros controles na tela.

# OPERAÇÕES BÁSICAS

## TECLA POWER

1. Pressione  (tipo A) ou  (tipo B) ou **VOL/MUTE** (tipo C) para ligar a unidade. A unidade volta para a última condição após ligar a unidade, se não houver nenhuma operação.
2. (Modelos tipo A) - Quando a unidade já estiver ligada, pressione e segure  para desligar a unidade.

(Modelos tipo B) - Quando a unidade já estiver ligada, pressione  para desligar a unidade.



(Modelos tipo C) - Quando a unidade já estiver ligada, pressione e segure **VOL/MUTE** para desligar a unidade.





### ATENÇÃO

Após desligar o equipamento, aguarde 10 segundos para ligá-lo novamente.

## TECLA MUDO

Pressione  (tipo A) ou  (tipo B) ou **VOL/MUTE** (tipo C) para silenciar o som (mudo.)

### NOTA:

**Ao pressionar  (tipo A) ou  (tipo B) ou VOL/MUTE (tipo C) novamente ou ajustar o volume, o som voltará a ser ativado.**

## AJUSTAR O VOLUME

(Modelos tipo A) - Pressione a tecla “VOL+” ou “VOL-” para aumentar ou diminuir o nível do volume.

O intervalo ajustável do volume é de 0 a 40.

(Modelos tipo B) - Gire o botão  para ajustar o volume.

(Modelos tipo C) - Gire o botão **VOL/MUTE** para ajustar o volume.

## SELEÇÃO DA FONTE DE REPRODUÇÃO

1. Pressione a tecla  (Home) na unidade para exibir o menu principal.
2. Toque no ícone desejado na tela para acessar o modo de reprodução correspondente, como Disco (somente modelos tipo A e tipo B), Navegação\*, Rádio, etc. Arraste para esquerda/direita para a rolagem.



### ATENÇÃO

**Trocar de funções muito rapidamente pode implicar em funcionamento inadequado do equipamento, o sistema pode ficar lento ou parar de responder aos comandos.**

**Após pressionar um botão aguarde alguns segundos antes de pressionar outro.**

*\*(se equipado)*

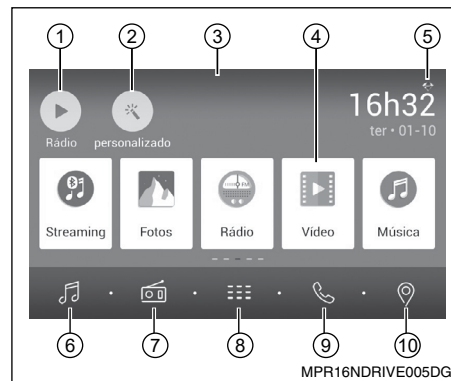
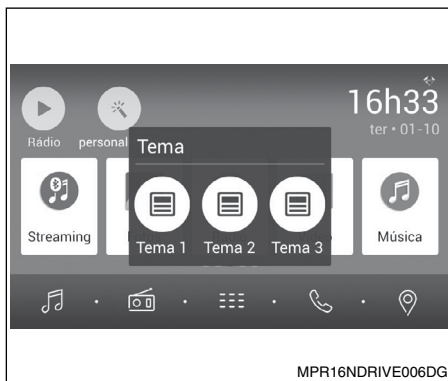
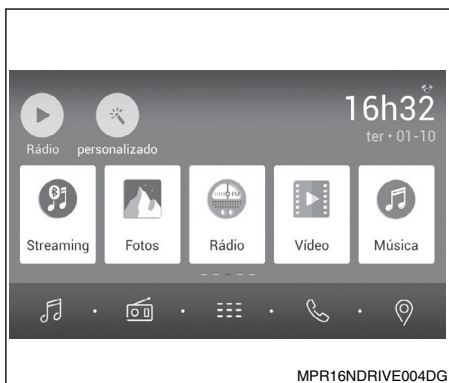

## CUSTOMIZAÇÃO

Toque em “Personalizado” no menu principal.

### 1. Tema:

Escolha um dos temas.

## MENU PRINCIPAL

Pressione a tecla  (Home) para acessar o menu principal.

1. Exibe a fonte de reprodução atual.
2. Acessa o menu de customização.
3. Toque e arraste para baixo para exibir as notificações.
4. Barra de ícones:  
Toque e arraste para esquerda/direita para exibir mais ícones.  
Toque no ícone desejado para acessar o modo correspondente.
5. Sinal da rede wireless e indicador do relógio.
6. Acesso ao menu de música.
7. Acesso ao modo rádio.
8. Exibe a lista de aplicativos.
9. Acesso ao modo Bluetooth®.
10. Acesso ao modo GPS\*.

\*(se equipado)



## MENU DE APLICATIVOS

Toque em  para acessar o menu de aplicativos.

1. IN-CAR  
Exibe os aplicativos do sistema da unidade.
2. APPS  
Exibe os aplicativos Android® instalados. No menu de aplicativos, arraste para esquerda/direita para a rolagem. Toque e segure um ícone por mais de 2 segundos para adicionar um atalho ao menu principal. Para excluir o atalho, segure-o e arraste-o para [ X ] na parte superior, e solte-o após ficar vermelho.

## INSTALAÇÃO DE APLICATIVOS

1. Salve aplicativos com a extensão .apk em um cartão SD ou dispositivo de armazenamento externo (USB).
2. Insira o cartão SD ou dispositivo de armazenamento externo (USB) nas entradas correspondentes do aparelho de áudio.
3. Toque em  para acessar o menu de aplicativos e acesse o menu “APPS”.
4. Toque na pasta “Arquivos” e localize a respectiva pasta do dispositivo utilizado.
5. Toque no aplicativo que deseja instalar. A instalação será executada pelo sistema multimídia.

### ATENÇÃO

**Os aplicativos podem ser comandados somente através da tela sensível ao toque. Quando no modo de APLICATIVOS, os únicos controles do volante disponíveis são os controles de volume de áudio.**

**O funcionamento dos aplicativos instalados no equipamento é de responsabilidade dos respectivos desenvolvedores e não da Nissan do Brasil Automóveis.**

**Utilizar vários aplicativos simultaneamente pode implicar em funcionamento inadequado do equipamento, o sistema pode ficar lento ou parar de responder aos comandos. Se isto ocorrer estacione o veículo em um local seguro, desligue o motor, aguarde alguns segundos e ligue novamente.**

## BLOQUEIO DE TELA

O aplicativo “Bloqueio” permite que o sistema multimídia seja bloqueado e somente seja liberado para uso novamente ao ser digitada a senha cadastrada.

Ao tocar no ícone do aplicativo “Bloqueio” o sistema multimídia será bloqueado. Digite a senha cadastrada para liberar o sistema para uso.

### NOTA:

**A senha inicial cadastrada é 000000 ou 123456.**

Para alterar a senha acesse o menu “Ajustes”, opção “Geral” e selecione “Alterar senha de Bloqueio”.

## OPERAÇÃO DO DISCO (somente modelos tipo A e tipo B)

### NOTA:

Por medida de segurança, e em respeito à legislação de trânsito nacional, o aparelho possui uma função que desliga a imagem quando o veículo estiver em movimento, portanto, somente o áudio poderá ser ouvido. Sua total atenção deve estar voltada para a direção do veículo.

## INSERIR UM DISCO

Insira um disco na abertura de CD/DVD, e a unidade mudará para o modo disco automaticamente.

### NOTA:

- Se o disco não puder ser inserido facilmente, pode haver outro disco no mecanismo ou a unidade pode necessitar de reparos.
- A unidade mudará da fonte de reprodução atual para o modo DVD, quando um disco neste formato for inserido.
- Os seguintes formatos de disco são reconhecidos: CD-R, CD-RW, DVD-R, DVD+R, DVD-RW, DVD + RW.

## EJETAR O DISCO

Pressione a tecla  no painel para ejetar o disco.

### NOTA:

- Após ejetar o disco, a unidade voltará para a fonte anterior automaticamente.
- Se o disco não for removido da unidade dentro de 10 segundos, o mesmo será carregado novamente para evitar danos acidentais.

## REPRODUÇÃO DO DISCO

Quando um disco for inserido, o display mostrará “Carregando...”. Para MP3/WMA ou um disco com arquivos mistos, o tempo de leitura poderá exceder um minuto.

### ATENÇÃO

**Alguns vídeos podem estar gravados com o volume mais alto do que o desejado. Aumente o volume gradualmente a partir do ajuste mínimo após o vídeo começar.**

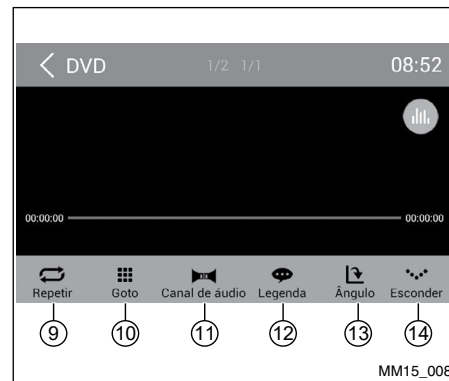
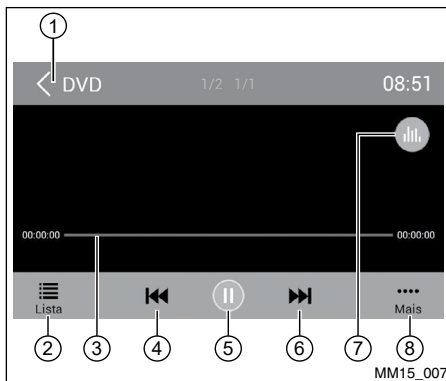

## MENU DE REPRODUÇÃO DO DVD

Durante a reprodução, toque na tela (exceto canto superior esquerdo) para exibir os ícones de controle.

1. Retornar para o menu principal
2. Exibir o menu do DVD
3. Barra de progresso
4. Capítulo anterior
5. Reproduzir/Pausar
6. Próximo capítulo
7. Acessar o menu de equalizações predefinidas
8. Exibir mais ícones de controle
9. Repetir reprodução
10. Usar o teclado numérico para buscar os capítulos
11. Selecionar canal de áudio
12. Selecionar o idioma da legenda
13. Selecionar o ângulo de visão.  
Pode não estar disponível para alguns discos
14. Esconder a segunda linha de ícones de controle

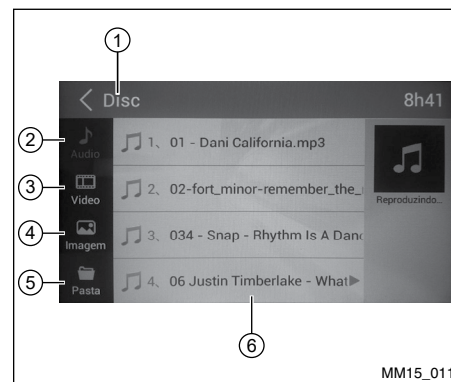
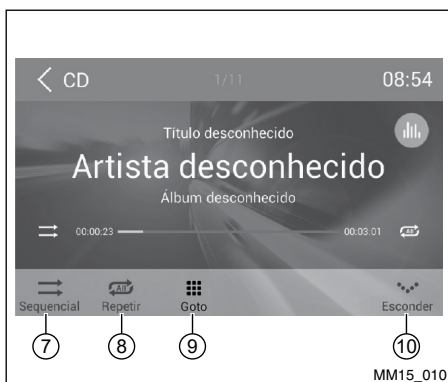

## REPRODUÇÃO DO CD

Insira um CD na abertura de CD/DVD, e a unidade realizará a leitura do disco. Para alguns discos, você necessitará escolher **Áudio/Vídeo/Imagem** para reprodução.

1. Retornar para o menu principal
2. Exibir a lista de arquivos
3. Faixa anterior
4. Reproduzir/Pausar
5. Próxima Faixa
6. Exibir mais ícones de controle

7. Reprodução sequencial/randômica (aleatória)
8. Repetir reprodução
9. Usar o teclado numérico para buscar os capítulos
10. Esconder a segunda linha de ícones de controle

## REPRODUÇÃO DE DISCO MISTO

Ao inserir um disco misto, a unidade realizará a leitura do disco e mostrará a lista de arquivos. Para alguns discos, é necessário escolher **Áudio/Vídeo/Imagem** para reproduzir.

1. Retornar para o menu principal
2. Exibir a lista de músicas
3. Exibir a lista de vídeos
4. Exibir a lista de imagens
5. Exibir as pastas
6. Lista de arquivos/pasta

Arraste a lista para cima/baixo para a rolagem. Toque no nome do arquivo para exibi-lo.

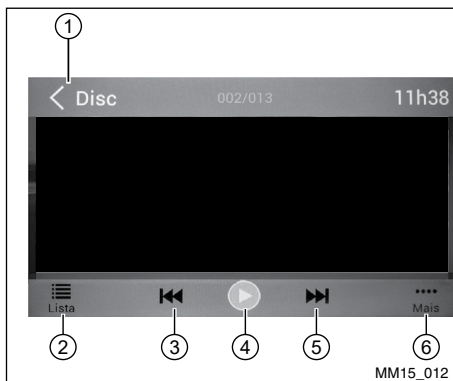

Ao visualizar uma imagem, toque na tela (exceto canto superior esquerdo) para exibir os ícones de controle:

1. Retornar para o menu principal
2. Exibir a lista de arquivos
3. Imagem anterior
4. Reproduzir/Pausar
5. Próxima imagem
6. Exibir mais ícones

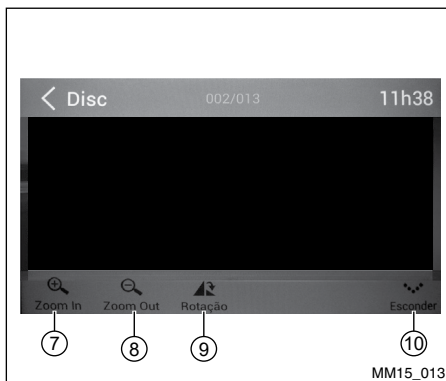

7. Aumentar zoom
8. Diminuir zoom
9. Girar no sentido horário
10. Esconde a segunda linha de ícones de controle.

\*A reprodução de Vídeo/Áudio é semelhante a reprodução do DVD/CD.

## PARAR A REPRODUÇÃO TEMPORARIAMENTE

1. Durante a reprodução toque em II para pausar.
2. Toque em ► para continuar a reprodução.

## SELECIONAR A FAIXA/CAPÍTULO DESEJADO

Toque em ◀◀ ou ▶▶ para ir para a faixa/capítulo anterior ou próximo.

## REPETIR

Por padrão a configuração de repetição está desativada.

Durante a reprodução toque em “Mais” e depois em ↺ para selecionar um dos modos de repetição.

### NOTA:

**O sistema será interrompido se a função “Repetir” não for selecionada quando a reprodução do título ou do disco inteiro finalizar. Se nenhum comando for realizado após 5 minutos, a unidade entrará no modo stand-by.**

## REPRODUÇÃO DA FAIXA SEQUENCIAL (PARA CD/VCD/MP3/WMA APENAS)

Você pode reproduzir todas as faixas em ordem aleatória.

1. Durante a reprodução, toque em “Mais” na tela e depois em ↻ para alterar para a reprodução aleatória.

## OPERAÇÕES DO RÁDIO

2. Toque em  para alterar para a reprodução sequencial.

### PESQUISAR

1. Toque em “Mais” e depois em “GoTo” na barra de controle.
2. Insira o número do capítulo.
3. Toque em “OK” para confirmar.

### SELECIONAR O ÁUDIO DO DVD

Toque em  para selecionar o idioma do áudio se o DVD tiver diferentes idiomas de áudio.

### SELECIONAR O ÁUDIO DO VCD

Toque em  para selecionar o canal de áudio (ESQUERDO, DIREITO, MISTO, STEREO).

### SELECIONAR A LEGENDA DO DVD

Alguns arquivos de vídeo possuem mais de uma legenda gravada. Você pode alternar entre estas legendas durante a reprodução. Toque na tela para mostrar os ícones de controle, toque em “Mais” e depois em “Legenda” para selecionar o idioma da legenda.

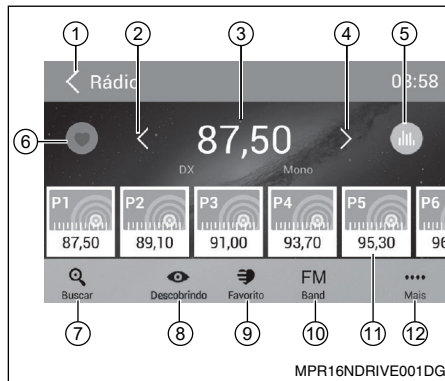

8. Exibir as estações armazenadas
9. Exibir as estações favoritas
10. Alterar a banda
11. Lista de estações
12. Exibir mais ícones de controle

Selecione “Rádio” no menu principal para acessar o modo rádio.

1. Retornar para o menu principal
2. Sintonia anterior  
Sintonia anterior automática (tocar e segurar)
3. Frequência atual
4. Próxima sintonia  
Próxima sintonia automática (tocar e segurar)
5. Acessar o menu de equalizações predefinidas
6. Acessar a lista de favoritos
7. Procurar e armazenar as estações predefinidas automaticamente

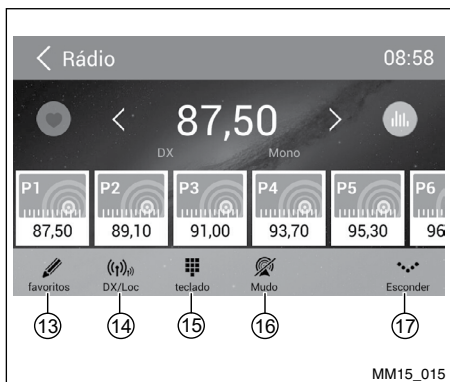

MM15\_015

13. Editar a lista de favoritos
14. Receber estações de rádio locais/distantes
15. Usar o teclado numérico para inserir a frequência
16. Silenciar rádio
17. Esconder a segunda linha de ícones de controle

## SELECIONAR UMA BANDA DE RÁDIO

Toque no ícone “Band” para selecionar uma banda de rádio entre FM ou AM.

## SINTONIZAÇÃO MANUAL

Durante a sintonização manual, a frequência será alterada em passos.

Toque no ícone ◀/▶ ou na barra de operação para sintonizar uma estação anterior/próxima.

### 2-16 Sistema de Áudio

## SINTONIZAÇÃO AUTOMÁTICA

Toque no ícone ◀/▶ ou na barra de operação por mais de 2 segundos para buscar uma estação anterior/próxima.

Para interromper a busca, repita a operação acima ou toque em outros ícones com funções de rádio.

### NOTA:

**Quando uma estação é recebida, a busca é interrompida e a estação é reproduzida.**

## ARMAZENAMENTO AUTOMÁTICO

Apenas estações com intensidade de sinal suficiente serão detectadas e armazenadas na memória.

Para iniciar uma busca automática de estação, toque no ícone 🔍 na barra de operação.

Para interromper o armazenamento automático, pressione outros ícones com funções do rádio.

### NOTA:

**Após o armazenamento automático, as estações anteriores armazenadas serão sobrescritas.**



MM15\_016

## ARMAZENAMENTO MANUAL

1. Quando as estações de rádio desejadas forem detectadas, toque em 📌 para exibir a lista de armazenamento das estações personalizadas.
2. Toque para selecionar um item na lista para armazenar a estação atual na memória.
3. Toque no canto esquerdo superior da tela para sair.

## RECUPERAR AS ESTAÇÕES ARMAZENADAS

### Método 1

1. Toque no ícone **Descobrimdo**  na tela para exibir as estações predefinidas.
2. Selecione a banda.
3. No centro da tela, arraste a lista para esquerda/direita para a rolagem, toque na lista para ouvir.

### Método 2

1. Toque no ícone **Favorito**  na tela para exibir as estações favoritas.
2. Selecione a banda.
3. No centro da tela, arraste a lista para esquerda/direita para a rolagem, toque na lista para ouvir.
4. Toque no canto esquerdo superior da tela para sair.

## AJUSTE DX/LOC

O ajuste DX/LOC altera a sensibilidade de sintonia para separar as emissoras muito próximas.

Esta função é útil em áreas que possuem várias emissoras de rádio em frequências muito próximas.

Toque em “Mais” e depois em “DX/Loc” para alternar entre LOCAL e DX.

### NOTA:

O número de estações de rádio que podem ser recebidas diminuirá após o modo de busca local ser ativado.



## PESQUISA CHAVE

Durante a reprodução toque em “Mais” e depois em  para selecionar uma frequência.

Toque no teclado para inserir a frequência, toque em “OK” para ir para a estação diretamente.

## OPERAÇÕES DO SD/USB

### USANDO UM CARTÃO SD

1. Abra a tampa para acessar a entrada do cartão SD, insira o cartão SD na entrada correspondente, a unidade carregará os arquivos. Se houver arquivos de áudio, eles serão reproduzidos automaticamente. Para acessar os arquivos de imagem ou vídeo será necessário escolher Fotos ou Vídeo no menu principal tocando na tecla  (Home).
2. Para remover o cartão, você deve selecionar primeiramente outra fonte, para evitar danos no cartão, pressione o cartão levemente, e retire-o.

### USANDO O DISPOSITIVO USB

1. Conecte o dispositivo USB na entrada USB. Quando conectar o dispositivo USB, a unidade realizará a leitura dos arquivos. Se houver arquivos de áudio, a unidade irá reproduzi-los automaticamente.  
  
Para acessar os arquivos de imagem e vídeo será necessário escolher Fotos ou Vídeo no menu principal tocando na tecla  (Home).
2. Para remover o dispositivo USB, você deve selecionar primeiramente outra fonte, para evitar danos no dispositivo USB.

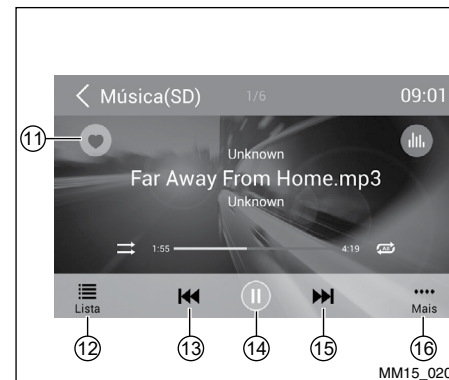

## REPRODUÇÃO DE MÚSICA

Selecione “Música” no menu de aplicativos, a unidade irá reproduzir as músicas dos dispositivos de armazenamento móveis. Toque em “Lista” para acessar o menu e a lista com todos os arquivos de áudio.

1. Retornar para o menu principal
2. Selecionar a fonte dos arquivos
3. Exibir os arquivos por favoritos
4. Exibir novos arquivos
5. Exibir os arquivos por nome da música  
Toque em uma música para iniciar a reprodução.
6. Exibir os arquivos por artista  
Arraste para cima/baixo para a rolagem.

7. Exibir os arquivos por álbum
8. Exibir a pasta com os arquivos.
9. Janela de listas  
Arraste para cima/baixo para a rolagem.  
Toque em um item para selecionar.
10. Acessar o menu de busca.

11. Favoritos
12. Exibir o menu de listas
13. Faixa anterior  
Retrocesso rápido (pressionar e segurar)
14. Reproduzir/Pausar
15. Próxima Faixa  
Avanço rápido (pressionar e segurar)
16. Exibir mais ícones de controle





17. Reprodução sequencial/randômica (aleatória)
18. Repetir reprodução
19. Estilo livre
20. Esconder a segunda linha de ícones de controle.

## REPRODUZIR/PAUSAR

Durante a reprodução, toque em **II** para pausar.

Toque em **▶** para continuar a reproduzir.

## FAIXA ANTERIOR/PRÓXIMA FAIXA

Toque em **⏮** para ir para a faixa anterior ou **⏭** próxima faixa.

## SELECIONAR A MÚSICA POR ARTISTA

1. Toque em “Artista” no lado esquerdo da tela.
2. Toque em um artista exibido na lista.
3. Selecione uma música para reproduzir.

## SELECIONAR A MÚSICA POR ÁLBUM

1. Toque em “Álbum” no lado esquerdo da tela.
2. Toque em um álbum exibido na lista.
3. Selecione uma música para reproduzir.

## SELECIONAR A MÚSICA PELO NOME

1. Toque em “Música” no lado esquerdo da tela.
2. Selecione uma música para reproduzir.

## LISTAS DE REPRODUÇÃO

Adicionar uma música para a lista de reprodução favorita

1. Toque na música que deseja adicionar a lista de reprodução favorita.
  2. Toque em  para adicioná-la.
- Remover uma música da lista de reprodução favorita

1. Toque em “Favorito” e selecione a música que deseja remover da sua lista de reprodução.
2. Durante a reprodução toque em  para removê-la.

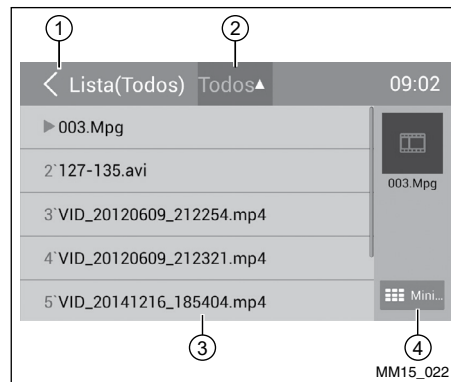

## REPRODUÇÃO DE VÍDEO

Selecione “Vídeo” no menu de aplicativos. A unidade reproduzirá o primeiro vídeo da lista de arquivos. Para selecionar outro vídeo, toque em lista.

Durante a reprodução, toque na tela (exceto canto superior esquerdo) para exibir os ícones de controle.

1. Retornar para o menu principal
2. Selecionar a fonte do arquivo
3. Lista de pasta/arquivo

Arraste para cima/baixo para rolagem, toque para acessar.

4. Miniatura

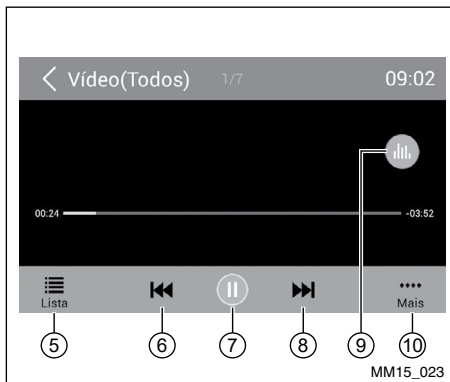

5. Exibir o menu de listas
6. Capítulo anterior
7. Reproduzir/Pausar
8. Próximo capítulo
9. Acessar o menu de equalizações predefinidas
10. Exibir mais ícones de controle

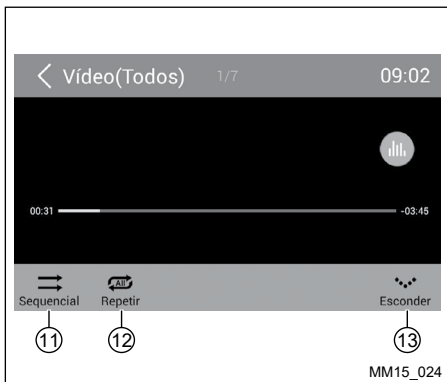

11. Repetir reprodução sequencial/randômica (aleatória)
12. Repetir reprodução
13. Esconder a segunda linha de ícones de controle

#### NOTAS

- **Desconecte os dispositivos de armazenamento USB da unidade quando não estiver em uso.**
- **Use um cabo opcional para conectar o reproduutor de áudio USB/memória USB, pois um dispositivo conectado diretamente na unidade pode saltar da unidade e pode ser perigoso.**
- **Não use produtos não autorizados.**

## USAR UM TELEFONE CELULAR Android® COMO DISPOSITIVO DE ARMAZENAMENTO USB

### NOTAS

**Alguns modelos de celular Android® podem não ser compatíveis com o sistema da unidade, impossibilitando o uso do armazenamento USB.**

Se desejar usar seu telefone celular Android® como um armazenamento USB, faça como descrito a seguir:

1. Conecte seu telefone celular Android® na unidade por um cabo USB.
2. Ajuste o tipo da conexão USB do seu telefone celular em “Montar Cartão SD”.
  - \* Se selecionar “Carregar apenas”, ele não pode ser reconhecido pela unidade.
3. No menu de configurações da unidade, selecione “cartão SD & dispositivo de armazenamento”, e em seguida “Montar disco USB”.



## OPERAÇÕES DA GALERIA

1. Selecione “Fotos” no menu de aplicativos.
2. Selecione uma galeria para exibir a lista de imagens.

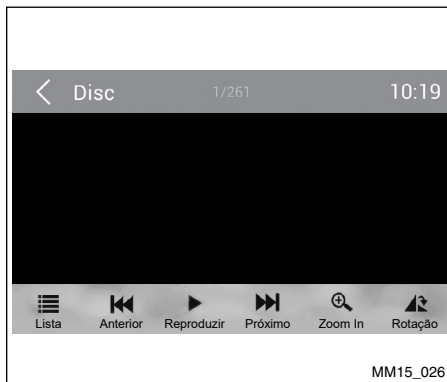

3. Toque para visualizá-la.  
Arraste para esquerda/direita para a rolagem.  
Toque na tecla ↶ para voltar.

## OPERAÇÕES DO BLUETOOTH®

O Bluetooth® permite a você utilizar seu sistema de áudio integrado no veículo para a comunicação wireless com o telefone celular handsfree ou música. Alguns telefones celulares com Bluetooth® possuem funções de áudio e alguns reproduzores de áudio portáteis suportam a função Bluetooth®. Esse sistema pode reproduzir arquivos de áudio no dispositivo de áudio Bluetooth®. O sistema Bluetooth® da unidade permitirá recuperar os contatos da agenda telefônica, chamadas recebidas, discadas, perdidas, iniciadas e ouvir música.

### NOTA:

**A reprodução do áudio será ajustada no mesmo nível de volume como ajustado durante a chamada telefônica. Pode ser necessário ajustar o volume novamente após desligar a chamada telefônica.**

**Alguns telefones celulares podem ser incompatíveis com o emparelhamento Bluetooth®. Consulte o manual do telefone celular para informações sobre emparelhamento.**

### ATENÇÃO

**Nunca use o telefone celular enquanto você estiver dirigindo.**

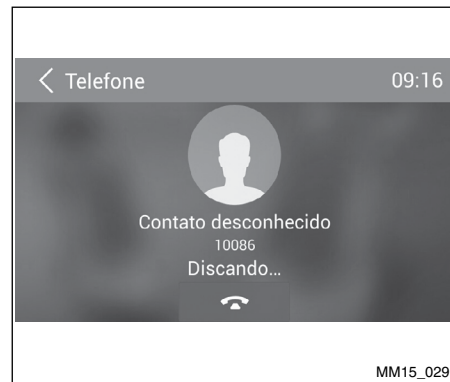
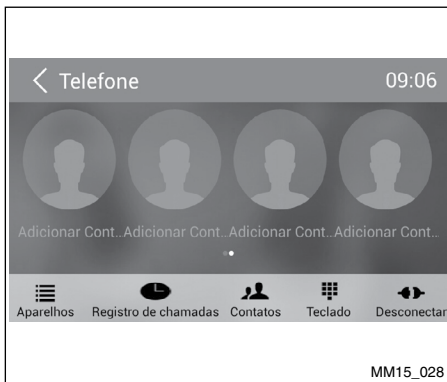

Toque em  no menu principal ou em “Telefone” no menu de aplicativos para acessar o modo Telefone Bluetooth®.



1. Por padrão a função Bluetooth® está ligada. Se a função Bluetooth® da unidade estiver desligada, a unidade perguntará se você quer ligá-la.
2. No telefone celular ligue a função Bluetooth® e pesquise por novos dispositivos Bluetooth®.
3. No equipamento multimídia procure por dispositivos Bluetooth® através da opção “Buscar”. Selecione o dispositivo desejado.
4. No telefone celular digite a senha para o emparelhamento, configurada na central multimídia. A senha padrão é 0000. (A senha para emparelhamento pode ser alterada no menu “ajustes” ①).

## 2-22 Sistema de Áudio

Após conectar com sucesso, a unidade mostrará o menu de opções da função “Telefone”.

## FAZENDO UMA CHAMADA

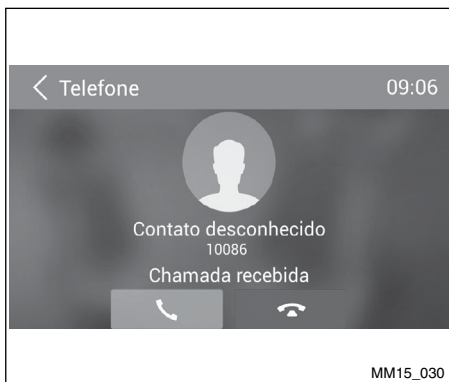

### Discar um Número

1. Selecione o ícone “Teclado” e insira os números na tela.
2. Toque em  para limpar os dígitos.
3. Toque no ícone  para discar.
4. Toque no ícone  para encerrar a chamada.



MM15\_030

### Atender uma chamada

1. Você pode atender uma chamada recebida tocando no ícone .
2. Toque no ícone  para rejeitar uma chamada recebida.



### Desconectar

Para desconectar o dispositivo pareado, toque no ícone “Desconectar”.



MM15\_031

## CHAMADA DA AGENDA TELEFÔNICA

1. Toque no ícone “Contatos” para exibir a sua agenda telefônica.
2. Selecione um contato na lista ou toque em  para pesquisar o nome
3. Toque no ícone  para discar.



MM15\_032

## HISTÓRICO DE CHAMADAS

Acesse o histórico de chamadas tocando no ícone “Registro de Chamadas”.

Em seguida, selecione um número das chamadas discadas/perdidas/recebidas.

## STREAMING DE ÁUDIO BLUETOOTH®

Para ouvir músicas a partir do telefone celular, selecione “Streaming” no menu principal. O “Streaming” não funciona para vídeos.

## ATENÇÃO

- Por medida de segurança e em respeito à legislação de trânsito nacional, não ajuste o sistema de áudio enquanto estiver dirigindo. Sua total atenção deve estar voltada para a direção do veículo.
- Para utilizar o streaming de áudio Bluetooth® é necessário estabelecer uma conexão sem fio entre o dispositivo de áudio e a unidade.
- Alguns telefones celulares podem ser incompatíveis com o streaming de áudio Bluetooth®. Consulte o manual do telefone celular para informações sobre o streaming de áudio Bluetooth®.
- O volume da reprodução de áudio será ajustado no mesmo nível de volume como ajustado durante a chamada telefônica. Pode ser necessário ajustar o volume novamente após desligar a chamada telefônica.
- O streaming de áudio pode retomar ou não após a interrupção do telefone.

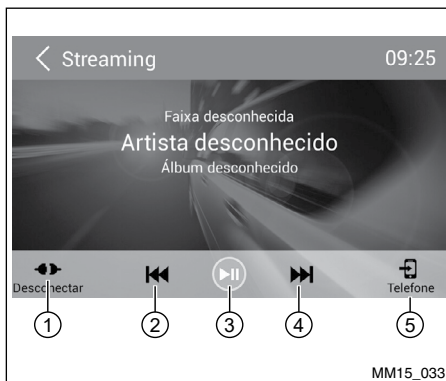

Acesse o menu principal tocando a tecla  (Home), depois toque no ícone “Streaming” para reproduzir as músicas do seu telefone celular.

1. Desconectar
2. Faixa anterior
3. Reproduzir/Pausar
4. Próxima Faixa
5. Entra no Telefone Bluetooth®

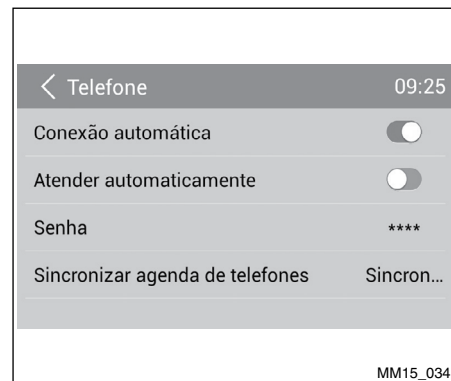

## CONFIGURAÇÕES DO BLUETOOTH®

### NOTAS

**Este sistema não irá operar ou pode operar incorretamente com versões não suportadas.**

1. No menu principal, toque em .
2. Selecione “Aparelhos”.
3. Selecione “Ajustes” para exibir as configurações do Bluetooth®.

## OPERAÇÕES DO iPod® / iPhone®

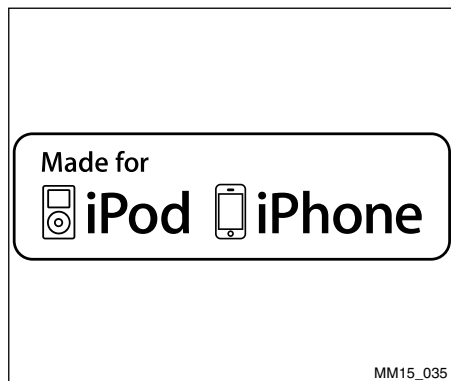

“Feito para iPod®” e “Feito para iPhone®” significam que o acessório eletrônico foi desenvolvido para se conectar especificamente com o iPod®, iPhone®, respectivos, e que foram certificados pelos desenvolvedores para obter os padrões de desempenho da Apple®.

A Apple® não se responsabiliza pela utilização deste dispositivo ou sua implicação com a segurança e padrões de legislação. Note que o uso desse acessório com iPod® ou iPhone® pode afetar o desempenho wireless.

iPhone® e iPod® são marcas registradas da Apple® Inc., registradas nos E.U.A. e outros países.

Essa unidade suporta apenas os seguintes modelos de iPod®/iPhone®:

- iPhone® 7
- iPhone® 6 e iPhone® 6 Plus
- iPod® nano (7ª geração)
- iPod® nano (6ª geração)
- iPod® nano (5ª geração)
- iPod® classic
- iPod® touch (5ª geração)
- iPod® touch (4ª geração)
- iPhone® 5S
- iPhone® 5
- iPhone® 4S
- iPhone® 4

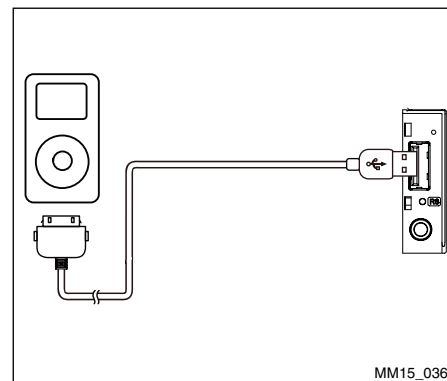





### ACESSANDO O MODO iPod®

Conecte um iPod® ou iPhone® na Entrada USB através de um cabo de iPod® ou iPhone®.

A unidade realizará a leitura dos dados do dispositivo e caso haja arquivos de áudio, eles serão reproduzidos automaticamente.

Para acessar os demais arquivos de seu iPod®/iPhone® toque em iPod® no menu de aplicativos.

### PAUSANDO A REPRODUÇÃO

1. Toque no ícone  na parte inferior da tela para pausar a reprodução. “PAUSA” aparece no display, e o ícone  se torna .
2. Toque no ícone  para retomar a reprodução.

## INTERNET

### SELECIONANDO UMA FAIXA

#### Próxima faixa

Toque no ícone ►► para mover para o início da próxima faixa.

#### Faixa anterior

1. Toque no ícone ◀◀ para voltar ao início da faixa atual.
2. Toque no ícone ◀◀ duas vezes para voltar ao início da faixa anterior.

### REPETIR REPRODUÇÃO

Esta função permite a você reproduzir a faixa repetidamente.



Toque no ícone “Repetir” para selecionar “Repetir uma vez” ou “Repetir tudo”.

### REPRODUÇÃO ALEATÓRIA

Esta função permite a você reproduzir todas as faixas gravadas em uma ordem aleatória.

Toque no ícone “Sequencial” para realizar a reprodução aleatória.

### FUNÇÃO PESQUISA

1. Toque no ícone **GoTo**  para acessar o menu de pesquisa.
2. Insira o número tocando nos ícones da tela, e em seguida toque em “OK” para iniciar a pesquisa. Toque no ícone  para apagar o número inserido.

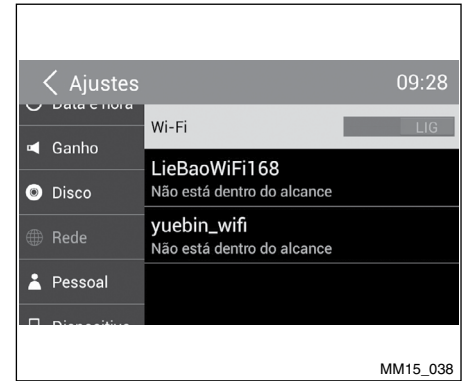
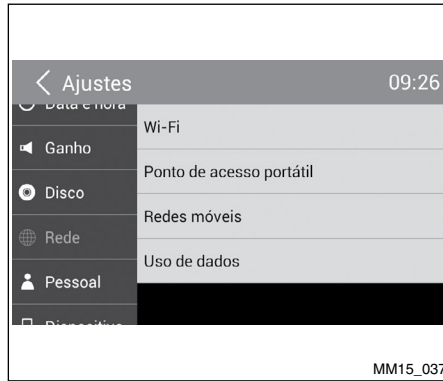

### CONFIGURAÇÕES DO WI-FI

1. Toque em “Ajustes” no menu principal.
2. Toque no ícone “Rede”, e em seguida Wi-Fi.
3. Ligue o Wi-Fi para ter as suas configurações.

4. Selecione uma rede Wi-Fi disponível.





MM15\_039

5. Toque no campo “Senha” e insira a senha, depois toque em “Conectar” para confirmar.



MPR16NDRIVE007DG

6. Após conectar corretamente, o ícone  <sup>1</sup> aparece no canto direito superior do menu principal. Agora você pode acessar a internet.

#### NOTA:

**Alguns telefones celulares podem não disponibilizar conexão Wi-Fi. Consulte o manual do telefone celular para informações sobre emparelhamento.**

## VISITAR UM WEBSITE

Para acessar a internet, você deve ativar a rede Wi-Fi no menu “Ajustes”.

Selecione um navegador de internet instalado na unidade para visualizar um website.

Toque na caixa de diálogo do navegador de internet para exibir o teclado. Insira o endereço de um website, e toque em “Ir” para visitá-lo. Arraste a página da web para a rolagem.

## E-MAIL

Selecione um aplicativo de e-mail desejado no menu de aplicativos.

Primeiramente, você deve cadastrar uma nova conta ou definir uma existente. Feito isso, você pode enviar/receber e-mails através da unidade.

## AJUSTE DO SOM

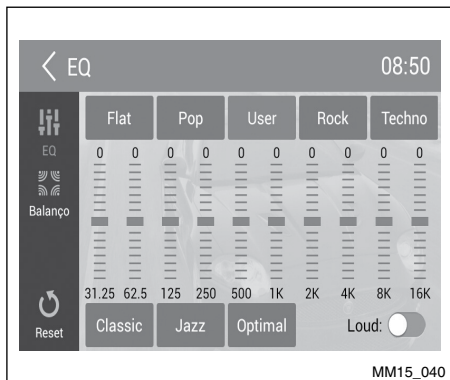

Selecione “EQ” no menu principal para acessar o menu de configurações de som.

Toque na EQ predefinida “Flat”, “Pop”, “User”, “Rock”, “Techno”, “Classic”, “Jazz” ou “Optimal” para selecioná-la.

Para ativar o “Loud” toque no interruptor e arraste-o para a direita.



Toque em  para acessar o menu de configurações para ajuste do Balanço.

Toque em ◀ ou ▶ para ajustar o balanço dos alto-falantes do lado esquerdo e direito.

Toque em ▲ ou ▼ para ajustar o balanço dos alto-falantes dianteiros e traseiros.

### ATENÇÃO

**Quando utilizar aplicativos no sistema multimídia, o som será emitido somente pelos alto-falantes dianteiros do veículo. Para que o som seja emitido pelos alto-falantes dianteiros e traseiros, use o streaming de áudio Bluetooth®.**

## CONFIGURAÇÕES DO SISTEMA

### SISTEMA DO DISPLAY

Toque em  (Home) para exibir o menu principal.

Toque em “Ajustes” para ajustar as configurações.

O menu de Ajustes é exibido.

Toque no canto superior esquerdo da tela ou na tecla  para voltar para a tela anterior.

### AJUSTES GERAIS

1. Toque em “Geral”.
2. Toque no item que deseja ajustar.
3. Toque para selecionar a opção desejada.

Ajustes	Descrição	Opções
Blackout	Escolha o tempo do escurecimento automático	15 ou 30 segundos

## AJUSTE DA CATEGORIA DO DISCO

### AJUSTES DO RELÓGIO

1. Toque em “Ajustes” no menu principal.
2. Toque em “Data e hora” para configurar.

### AJUSTES DE GANHO DE VOLUME

Escolha o ganho de volume de entrada de cada fonte.

1. Toque em “Volumes”.  
O menu secundário de ajustes de “Volumes” é exibido.
2. Toque em uma fonte para atribuir um valor: 0 a 40.

Ao alterar a fonte, o volume é ajustado automaticamente conforme configuração definida.

1. Toque em “Disco”.
2. Toque na opção que deseja configurar.

<b>Categoria do DVD</b>	<b>Descrição</b>	<b>Opções</b>
Áudio	Selecione o idioma do áudio do DVD.	Opções disponíveis dependendo do disco de DVD.
Legenda	Selecione o idioma da legenda do DVD.	Opções disponíveis dependendo do disco de DVD.
Menu do Disco	Selecione o idioma do menu do DVD.	Opções disponíveis dependendo do disco de DVD.
Controle parental	Aceitável para crianças.	KID SAF
	Livre	G
	Acompanhamento dos pais sugerido.	PG
	Inapropriado para crianças menores de 13 anos.	PG 13
	Restrição recomendada para crianças menores de 17 anos.	PGR
	Acompanhamento dos pais aconselhável para crianças menores de 17 anos.	R
	Inapropriado para crianças menores de 17 anos.	NC17
Apenas adultos.	ADULT	
Parental	Defina a senha para restringir a reprodução de discos. A senha padrão é “000000”.	

## REDES

1. Toque em “Rede”.
2. Toque em “Wi-Fi”, “Ponto de acesso portátil”, “Redes móveis” ou “Uso de dados” para configurar.

## CONFIGURAÇÕES PESSOAIS

1. Toque em “Pessoal”.
2. Toque em “Acesso à localização”, “Segurança”, “Idioma e entrada”, “Configuração original”, “Excluir todos os dados” ou “Contas”, para configurar.

## DISPOSITIVO

Toque em “Brilho”, “Armazenamento” ou “Aplicativos” para configurar.

## CONFIGURAÇÕES DO SISTEMA

1. Toque em “Sistema”.
2. Toque em “Acessibilidade” para ajustar o leitor de tela. Você precisa baixar o leitor de tela para utilizar este serviço.
3. Toque em “Versão de software” para visualizar a informação da versão do software.

## DADOS PESSOAIS

Para usar todo o potencial do equipamento, pode ser necessário criar ou acessar contas de uso pessoal que solicitem dados particulares.

### ATENÇÃO

**Desconecte sua conta pessoal após o uso, e preferencialmente não salve senhas de uso pessoal no sistema multimídia.**

Para excluir todas as configurações e dados dos usuários armazenadas na memória, acesse “Ajustes” no menu principal, e então “Pessoal” e selecione a função “Excluir todos os dados”.

## LOJA MULTI APP

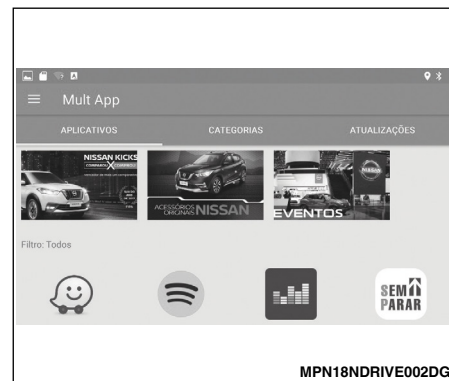

## APOIO AO CLIENTE

Acesse a loja de aplicativos Multi App para instalar e atualizar os aplicativos disponíveis no seu dispositivo multimídia.

# 3 Navegação (se equipado)

Iniciando .....	3-2	Resumo da rota .....	3-12
Menu de navegação (se equipado) .....	3-2	Usando itinerários .....	3-13
Usando teclados .....	3-3	Criando um itinerário .....	3-13
Usando menus .....	3-5	Alterando um itinerário .....	3-13
Navegação pelo mapa (se equipado) .....	3-6	Navegação por um itinerário .....	3-14
Telas do mapa (se equipado) .....	3-6	Rotas alternativas .....	3-14
Vista do mapa (se equipado) .....	3-6	Evitando ruas ou estradas específicas .....	3-14
Descrição dos símbolos da tela principal do mapa .....	3-6	Encontrando uma alternativa quando a estrada está bloqueada .....	3-14
Navegação (se equipado) .....	3-7	Guia para referência .....	3-15
Contexto .....	3-8	Personalizando o NDrive .....	3-15
Como navegar (se equipado) .....	3-9	Idioma .....	3-15
Selecionando o destino de uma rota .....	3-9	Tipo de teclado .....	3-15
Inserindo um endereço .....	3-9	Unidade de velocidade .....	3-15
Navegação para um ponto de interesse (PDI) .....	3-10	Aparência do mapa (se equipado) .....	3-15
Inserindo um endereço pelo CEP .....	3-10	Opções de rota .....	3-15
Inserindo as coordenadas de um destino .....	3-10	Opções de segurança .....	3-16
Navegação para um local recente .....	3-11	Configurações de sistema .....	3-16
Apagando locais recentes .....	3-11	Formato das coordenadas .....	3-16
Salvando uma localização como destino favorito .....	3-11	Exportar dados do NDrive .....	3-16
Navegação para um destino favorito .....	3-12	Informações do software .....	3-16
Apagando um destino favorito .....	3-12	Atualizações do NDrive .....	3-17
Definindo uma localização como casa .....	3-12	Obtendo atualizações .....	3-17
Navegação para uma localização como casa .....	3-12	Suporte do NDrive .....	3-17
Parar uma rota ativa .....	3-12	Apoio ao cliente .....	3-17
Vista panorâmica da minha rota .....	3-12		

## INICIANDO

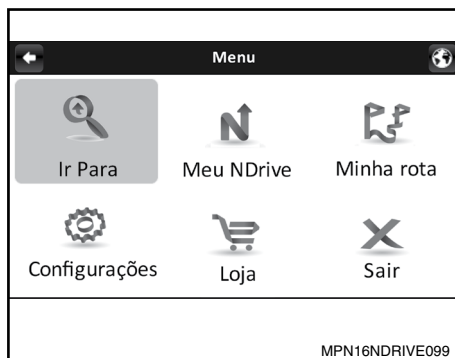

### MENU DE NAVEGAÇÃO (se equipado)

A função de navegação\* pode ser acessada por uma das seguintes opções:







- Tecla GPS
- Ícone  na tela do menu principal
- Aplicativo do navegador\* NDrive

Na tela principal de navegação\* toque no ícone **Menu**  para acessar os submenus de opções:

- Ir Para;
- Meu NDrive;
- Minha rota;
- Configurações;
- Loja;
- Sair.

\*(se equipado)

### 3-2 Navegação









	Ícone do menu	Opções do submenu
	<p>Ir Para</p> <p>Exibe as opções para seleção do destino.</p>	<p>Endereço</p> <p>Local Recente</p> <p>Locais</p> <p>Casa</p> <p>Favoritos</p> <p>CEP</p>
	<p>Meu NDrive</p> <p>Exibe as opções para registro das configurações pessoais.</p>	<p>Definir Casa</p> <p>Reportar erro no mapa</p> <p>Configurações</p> <p>Sobre</p> <p>Transferência de dados</p>
	<p>Minha rota</p> <p>Exibe as opções para a rota atual durante a navegação*.</p>	<p>Mostrar Rota</p> <p>Parar Navegação</p> <p>Resumo de Viagem</p> <p>Alternativas</p> <p>Iniciar demonstração</p>
	<p>Configurações</p> <p>Acesse esta opção para alterar configurações do aplicativo de navegação*.</p>	<p>Volume</p> <p>Iluminação</p> <p>Idioma</p> <p>Tipo de teclado</p> <p>Unidade de velocidade</p> <p>Aparência do mapa</p> <p>Opções de rota</p> <p>Opções de segurança</p>
	<p>Loja</p>	<p>É possível baixar funcionalidades adicionais, grátis ou pagas, tais como vozes ou novos mapas.</p>
	<p>Sair</p>	<p>Toque neste ícone para sair do aplicativo.</p>

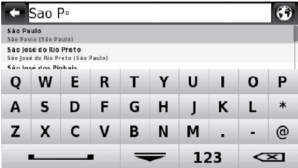

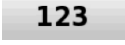



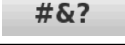

## Usando teclados

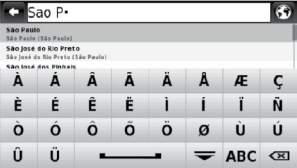
Sempre que efetuar uma pesquisa, filtrar resultados de uma lista ou inserir dados, o teclado surgirá na tela. Em configurações você poderá selecionar vários tipos de teclado. Seguem algumas dicas de utilização do teclado:

- Ao escrever as iniciais, separadas por um espaço, de um nome de rua, os resultados da pesquisa já serão exibidos. Exemplo: Insira “São P” e “São Paulo” será exibido na lista de resultados.
- Escrevendo as primeiras letras, os resultados serão automaticamente atualizados.

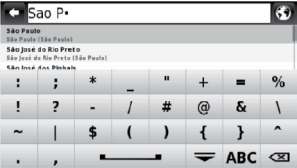
Seguem os tipos de teclados que podem ser selecionados:



Tipo	Exemplo	Símbolos	Definição
Teclado padrão			Barra de espaços
			Esconder o teclado
			Ativar o teclado numérico
			Eliminar caracteres
Teclado numérico			Confirmar e esconder o teclado
			Ativar o teclado de caracteres especiais
			Ativar o teclado de símbolos
			Ativar o teclado padrão
			Eliminar caracteres

Tipo	Exemplo	Símbolos	Definição
Teclado de caracteres especiais			Barra de espaços
			Esconder o teclado
			Ativar o teclado padrão
			Eliminar caracteres
Teclado de símbolos			Barra de espaços
			Esconder o teclado
			Ativar o teclado padrão
			Eliminar caracteres



## Usando menus

A parte superior de todas as telas de menu exibe dois botões que executam as seguintes ações:

Ação	Detalhes
Voltar a tela anterior	 Pressione este ícone na parte superior esquerda do menu para retornar à tela anterior.
Voltar a tela principal do mapa*	 Pressione este ícone na parte superior direita do menu para retornar à tela principal do mapa*

*\*(se equipado)*

## NAVEGAÇÃO PELO MAPA (se equipado)

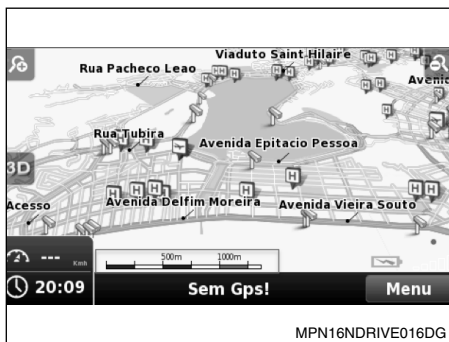







MPN16NDRIVE016DG

### TELAS DO MAPA (se equipado)

A tela principal do mapa\* pode ser exibida de três formas diferentes:

### Vista do mapa (se equipado)

### Descrição dos símbolos da tela principal do mapa\*

	Zoom in - Altera a escala do mapa* exibido na tela aumentando o zoom.
	Zoom out - Altera a escala do mapa* exibido na tela diminuindo o zoom.
	3D/2D - Altera a visualização do mapa* para 2D e 3D.
	PDI - Toque no ícone do ponto de interesse (PDI) para obter mais informações.
	Escala do mapa*
	Toque neste ícone para acessar o menu principal.

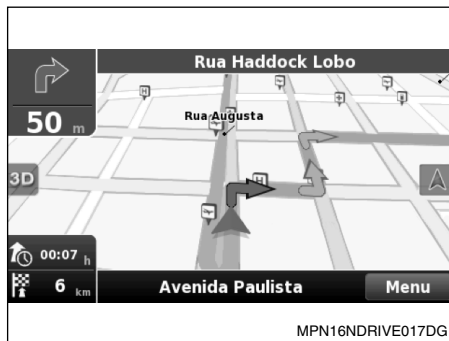

## Navegação (se equipado)

	Indica o tipo da conversão subsequente
	Volta para a localização anterior. Este ícone estará disponível somente quando houver sinal de GPS*.
	Indica a distância da conversão subsequente
	Indica a distância, tempo e velocidade até o destino. Esses controles podem ser exibidos da seguinte maneira:
	Indica o tempo estimado até o destino
	Indica o limite de velocidade na via
	Indica a velocidade do veículo
	Indica a hora estimada de chegada ao destino
	Indica a distância até o destino
	Indica a hora atual



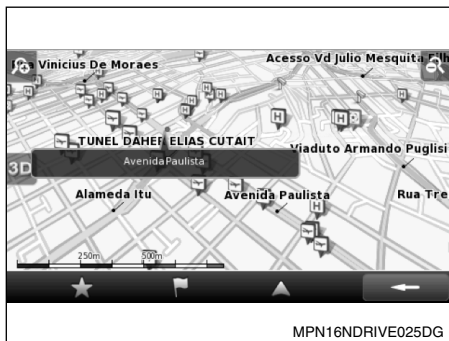

\*(se equipado)



MPN16NDRIVE025DG

## Contexto

Ao tocar em qualquer ponto do mapa\*, uma barra de texto aparecerá no fundo da tela e as ações a seguir poderão ser realizadas:

	Toque neste ícone para adicionar um ponto aos favoritos
	Toque neste ícone para adicionar um ponto ao itinerário
	Toque neste ícone para navegar para o ponto selecionado. Este ícone estará disponível somente quando houver sinal de GPS*.
	Toque neste ícone para fechar a barra de texto

*\*(se equipado)*

**3-8 Navegação**

## COMO NAVEGAR (se equipado)

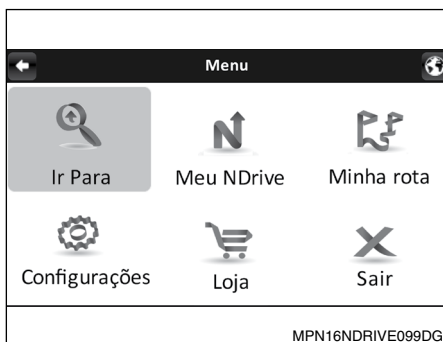
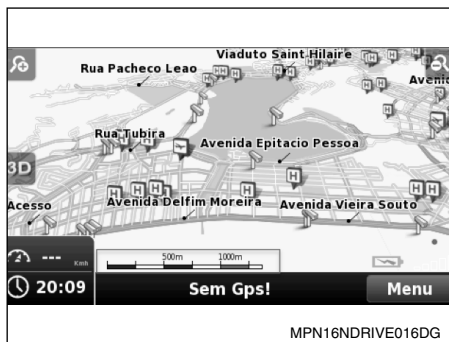

## SELECIONANDO O DESTINO DE UMA ROTA

### Inserindo um endereço





Para inserir um endereço como destino, faça o seguinte:

1. Na tela do mapa\*, toque no ícone **Menu** para retornar ao menu de navegação\*.
2. No menu de navegação\*, toque no ícone **Ir Para Endereço**.
3. A função de navegação\* irá propor o país e o estado no qual você estiver. Se necessário, toque no ícone **País** ou **Estado** no teclado, e selecione um na lista. Se um país for selecionado sem um estado, você poderá localizar uma cidade. Toque no ícone **Cidade** para inserir o nome da sua cidade de destino. Caso o nome da cidade esteja correto, selecione o nome da rua no ícone **Rua**.
4. Após inserir os dados do endereço toque no ícone **Navegar** para que a rota seja calculada automaticamente.

\*(se equipado)

## Navegação para um ponto de interesse (PDI)

Para inserir um ponto de interesse como destino, faça o seguinte:

1. Na tela do mapa\*, toque no ícone **Menu**  para retornar ao menu de navegação\*.
2. No menu de navegação\*, toque no ícone **Ir Para** , em seguida toque em **Locais** .
3. Selecione **Próximos a mim**  ou **Em uma Cidade** .

Os locais estão agrupados em categorias. Selecione a categoria ou atributo que deseja e utilize o teclado para filtrar a sua pesquisa.

Você também pode selecionar **Todos**  e pesquisar o nome de um local a partir de uma base de dados. Esta pesquisa levará mais tempo para ser processada.



Ao finalizar a seleção, toque no ícone **Navegar** .



## NOTA:

É possível determinar um ponto de interesse (PDI) ou um ponto no mapa\*, como o seu destino, de um modo alternativo. Escolha um ponto desejado no mapa\*, um menu será aberto contendo informações detalhadas sobre o local. Neste menu será possível executar várias ações usando de base o local selecionado.

Toque no ícone **Navegar**  para calcular a rota.

## Inserindo um endereço pelo CEP

No menu de navegação\*, toque no ícone **Ir Para** , em seguida toque em **Locais** .





Selecione **CEP** . Utilize o teclado para filtrar a sua pesquisa. Após a finalização da pesquisa, toque no ícone **Navegar** .



Coordenadas				
Lat	S22°54'10.64"			
Lon	W43°12'33.40"			
DDD°MM'SS.ss"				
1	2	3	4	5
6	7	8	9	0
°	'	''	.	C
N/S		E/W		
MPN16NDRIVE125DG				



## Inserindo as coordenadas de um destino

Para selecionar um destino inserindo as suas coordenadas, faça o seguinte:

1. No menu de navegação\*, toque no ícone **Ir Para** , em seguida toque em **Locais** .
2. Toque no ícone **Coordenadas** .
3. Utilize o teclado para inserir os valores de longitude e latitude do local desejado. Toque no ícone .
4. Após inserir os valores das coordenadas, toque no ícone **Navegar** .



\*(se equipado)

## Navegação para um local recente

No menu de navegação\*, toque no ícone **Ir Para** , em seguida toque em **Local Recente** .

Todas as suas localizações anteriores poderão ser selecionadas através de uma lista. Toque em qualquer uma das localizações para visualizá-la no mapa\*. Toque no ícone **Navegar**  para calcular a rota.

## Apagando locais recentes





No menu de navegação\*, toque no ícone **Ir Para** , em seguida toque em **Local Recente** .

Toque no ícone **Excluir todos**  para excluir todos os locais recentes.



## Salvando uma localização como destino favorito

Você poderá adicionar uma localização aos favoritos, que consiste em uma lista dos destinos mais frequentemente usados.

No menu de navegação\*, toque no ícone **Ir Para** , em seguida toque em **Endereço** , **Locais**  ou **Local Recente** .

Toque no ícone **Salvar**  para salvar a localização como um novo destino favorito.





É possível selecionar um local ou ponto de mapa\* diretamente na tela do mapa\* e adicioná-lo aos Favoritos ao tocar na opção  na barra inferior da tela.

Complete os campos que deseja editar e toque no ícone **Salvar**  para guardar o local nos seus favoritos.

*\*(se equipado)*

## Navegação para um destino favorito

No menu de navegação\*, toque no ícone **Ir Para** , em seguida toque em **Favoritos** .





Será exibida uma lista de destinos favoritos com um nome correspondente. Utilize a barra de rolagem ou o teclado para selecionar um dos destinos na lista.

Após selecionar o destino, toque no ícone **Navegar**  para calcular a rota automaticamente.

### NOTA:

O navegador\* NDrive pode filtrar a pesquisa de destinos favoritos inserindo o nome ou a tag do destino favorito.



## Apagando um destino favorito







A partir do menu de navegação\*, toque no ícone **Ir Para** , em seguida toque em **Favoritos** . Utilize a barra de rolagem ou o teclado para filtrar sua pesquisa. Depois de selecionar o local desejado, toque no ícone **Editar**  e em seguida toque no ícone **Apagar** .

\*(se equipado)





## 3-12 Navegação

## Definindo uma localização como casa

A partir do menu de navegação\*, toque no ícone **Meu NDrive** , em seguida toque em **Definir Casa** .

Procure por uma localização através das opções **Endereço** , **Locais** , **Local Recente** , **Favoritos**  ou toque no ícone **Aqui**  para escolher a sua localização atual, de acordo com o sinal do GPS\*, ou uma localização feita anteriormente no mapa\*. Selecione a localização desejada e toque no ícone **Salvar** .



## Navegação para uma localização como casa

Você pode predefinir uma localização de uso frequente, por exemplo a sua casa, local de trabalho, etc. O sistema pedirá a definição destas localizações ao tocar no ícone **Casa**  pela primeira vez. Para acessar estas definições acesse o menu de navegação\*, toque no ícone **Ir Para** , **Casa** , em seguida toque no ícone **Navegar** .



A localização definida pode ser editada/alterada quando quiser a partir do menu

**Meu NDrive** . Para definir um localização como casa siga os procedimentos em “Definindo uma localização como casa”.



## Parar uma rota ativa

Para interromper a navegação\* da rota ativa, a partir do menu de navegação\*, toque no ícone **Minha Rota** , e em seguida toque em **Parar Navegação** .

## Vista panorâmica da minha rota

Selecione um destino e durante a navegação\* você poderá visualizar o percurso total no mapa\*. No menu de navegação\* toque no ícone **Minha Rota** , em seguida toque em **Mostrar Rota** .



## Resumo da rota

A partir do menu de navegação\*, toque no ícone **Minha Rota** , e em seguida toque em **Resumo da Viagem** .



Você poderá consultar todas as manobras inclusas na sua rota a partir de uma lista. Para visualizá-las no mapa\*, toque em qualquer uma delas.









## Usando itinerários

Para criar um novo itinerário ou selecionar um itinerário já criado a partir de uma lista, acesse o menu de navegação\*, toque no ícone **Ir Para** , e em seguida toque em **Itinerários** .

## Criando um itinerário

Toque no ícone **Adicionar novo itinerário** . Utilizando o teclado crie o nome e a descrição do itinerário. Toque no ícone **Salvar**  para guardar o itinerário criado.

Você pode incluir waypoints no seu itinerário. Toque no ícone **Adicionar novo waypoint**  selecione **Endereço** , **Locais** , **Local Recente** , **Favoritos**  ou **Casa** . Repita o processo para cada waypoint novo.

Você pode adicionar um waypoint selecionando qualquer ponto no mapa\*.

Ao finalizar a seleção dos waypoints, toque no ícone **Salvar** .



## Alterando um itinerário

Selecione um itinerário já criado a partir da lista de itinerários. Para criar um itinerário siga os procedimentos em "Criando um itinerário". Após selecionar o itinerário, toque no ícone **Editar/Renomear**  para editar o nome, a descrição e o ícone do itinerário.

Os waypoints de um itinerário podem ser editados, toque no ícone **Exibir Waypoints** . Para adicionar um novo waypoint no itinerário siga os procedimentos descritos em "Criando um itinerário".

Você pode selecionar cada waypoint e escolher várias opções de edição:



- **Ver no mapa:** A localização do waypoint é exibida no mapa\*;

- **Marcar como visitado:** O waypoint é marcado como visitado. A localização estará disponível na lista de waypoints do itinerário;
- **Mover para cima:** O waypoint pode ser movido para cima da lista do itinerário;
- **Mover para baixo:** O waypoint pode ser movido para baixo da lista do itinerário;
- **Próximo destino:** O waypoint é marcado como próximo destino e os waypoints anteriores são marcados como visitados;
- **Apagar:** Apaga um waypoint do itinerário.

*\*(se equipado)*



## Navegação por um itinerário

Selecione um itinerário da lista, toque no ícone **Navegar** . A rota será calculada da localização atual até o primeiro waypoint. Você também pode visualizar a rota completa no mapa\*, toque no ícone **Ver no Mapa** .



Na tela do mapa\*, o primeiro waypoint é representado por uma bandeira verde e o último é uma bandeira quadriculada. Os waypoints intermediários são representados por bandeiras laranjas.

\*(se equipado)

3-14 Navegação



## Rotas alternativas



A navegação\* pode ser feita por rotas alternativas, definir bloqueio de estrada, evitar parte do percurso ou recalcular a rota original.

Para definir uma rota alternativa, no menu de navegação\* toque no ícone **Minha Rota**  e em seguida toque em **Alternativas** . Toque no ícone **Calcular Alternativa**  para calcular uma rota alternativa de acordo com as opções de rotas definidas.

Para calcular a primeira rota, toque no ícone **Calcular Original** .

## Evitando ruas ou estradas específicas



No menu de navegação\*, toque no ícone **Minha Rota**  e em seguida no ícone **Alternativas** .

Toque no ícone **Evitar parte do percurso** , e em seguida selecione as opções que deseja evitar no percurso e toque no ícone **Evitar** . Uma nova rota será calculada dependendo das opções selecionadas.

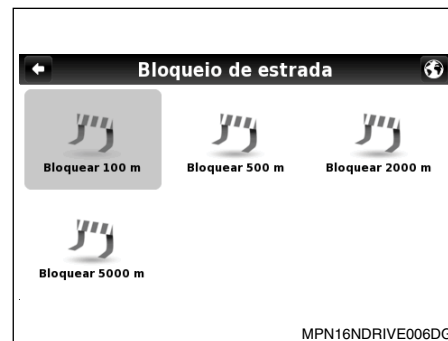
Para calcular a primeira rota, toque no ícone **Calcular Original** .



## Encontrando uma alternativa quando a estrada está bloqueada

No menu de navegação\*, toque no ícone **Minha Rota** , e em seguida no ícone **Alternativas** .

Toque no ícone **Bloqueio de Estrada** , e em seguida selecione a opção que deseja para definir a distância até a rota alternativa a partir da sua localização atual.



Uma nova rota será calculada dependendo das opções selecionadas.

Para calcular a primeira rota, toque no ícone **Calcular Original** .

# GUIA PARA REFERÊNCIA



## PERSONALIZANDO O NDRIVE

### Idioma

No menu de navegação\*, toque no ícone **Configurações** , em seguida toque no ícone **Internacional** . Selecione **IDIOMA** e em seguida escolha as opções conforme desejar.



Toque no ícone **Salvar**  para salvar as suas definições.

### Tipo de Teclado



A partir do menu de navegação\*, toque no ícone **Configurações** , em seguida toque no ícone **Internacional** . Selecione **ABC, QWERTY e AZERTY** para alterar o tipo de teclado.

Toque no ícone **Salvar**  para salvar as suas definições.

### Unidade de Velocidade

A partir do menu de navegação\*, toque no ícone **Configurações** , em seguida toque no ícone **Internacional** . Selecione **km/h** (quilômetros por hora) ou **mph** (milhas por hora) para alterar a unidade de velocidade a ser exibida no mapa\*. Toque no ícone **Salvar**  para salvar as suas definições.

### Aparência do mapa (se equipado)

No menu de navegação\*, toque no ícone **Configurações** , em seguida toque no ícone **Aparência do Mapa** .

Os itens a seguir podem ser configurados:

- Assistente de vias

São exibidas informações sobre faixa, junções e mudança de faixa. Quando estiver próximo a cruzamentos serão exibidas no mapa\* placas sinalizadoras, que permitem escolher a faixa correta.

A indicação de faixa pode ser visualizada através de vista simplificada ou detalhada.

#### NOTA:

**A vista simplificada ou detalhada só estará disponível para os mapas\* que dispõem de dados de indicação de faixa.**

- Norte do Mapa para Cima em 2D

Ligado: O mapa\* é exibido com orientação para o Norte e a bússola gira de acordo com o percurso.

Desligado: A bússola aponta para cima e o mapa\* gira de acordo com o percurso. Esta opção só estará habilitada com a visualização do mapa\* em 2D.



- Esquema de cores

O esquema de cores do mapa\* pode ser personalizado de acordo com a hora do dia. Escolha um esquema a partir da lista de esquemas disponíveis. Selecione “Ativar comutação automática” para alterar a aparência diurna/noturna do mapa\* automaticamente, de acordo com o horário específico definido pelo sistema.

- Pontos de Interesse

Selecione os pontos de interesse que deseja mostrar no mapa\*. Selecione os pontos de interesse a partir da lista de categorias de PDIs.

### Opções de rota

No menu de navegação\*, toque no ícone **Configurações** , em seguida toque no ícone **Opções de Roteamento** . Selecione várias opções disponíveis para o cálculo da rota.

O cálculo da rota será alterado dependendo do tipo da rota escolhida:

- Mais Rápido

Calcula a rota mais rápida independente da distância. Selecione esta opção para obter a rota mais rápida e também a mais econômica e confortável. O cálculo desta rota dá prioridade a vias em melhores condições e mais rápidas como, por exemplo, rodovias.

*\*(se equipado)*



- **Mais Curto:** Calcula a rota mais curta independente da qualidade da estrada. Esta rota pode ser mais demorada e algumas estradas poderão ser estreitas ou íngremes.
- **Modo Pedestre:** O NDrive calcula a rota utilizando o caminho mais curto disponível para caminhar ou usar a bicicleta. O cálculo da rota não levará em conta sinais de trânsito e está limitado a distâncias de 20 km.
- **Pedágios:** Ao calcular uma rota o NDrive pode evitar ou permitir pedágios na rota. Selecione “evitar” para não usar pedágios, ou “sim” para permitir.

#### NOTA:

**O NDrive pode considerar estradas com pedágios se for a única opção, mesmo escolhendo a opção “evitar”.**

- **Modo Aventura:** O NDrive calcula a rota para um local ou coordenadas fora de estrada. Neste modo, a distância até o destino é calculada em linha reta e uma bússola será exibida como guia até o destino.

### Opções de segurança



A partir do menu de navegação\*, toque no ícone **Configurações** , em seguida toque no ícone **Opções de Segurança**  para configurar as seguintes opções:

*\*(se equipado)*

### 3-16 Navegação



- **Alarme de Velocidade:** O alarme de velocidade soará sempre que o limite de velocidade (definido entre 50 km/h a 160 km/h) for excedido. Esta opção pode ser desligada.
- **Limite de velocidade de via:** A exibição do limite de velocidade de cada via pode ser alterada entre tela (ícone na tela), tela e som (ícone na tela e indicação por voz) ou desligado.

### Configurações de sistema

A partir do menu de navegação\*, toque no ícone **Configurações** , em seguida toque no ícone **Sistema** . As opções a seguir podem ser configuradas:

- **Formato da hora:** Selecione o formato da hora para 12h ou 24h.
- **Restaurar Configurações:** Selecione esta opção para restaurar as configurações originais do sistema.





### Formato das coordenadas

A partir do menu de navegação\*, toque no ícone **Configurações** , em seguida toque no ícone **GPS\*** . Escolha um dos formatos de exibição das coordenadas para a navegação\*:

- **DMS:** Degrees, minutes and seconds (graus, minutos e segundos)
- **DMM:** Degrees and minutes (graus e minutos)
- **DDD:** Degrees and decimal degrees (graus e graus decimais)



### Exportar dados do NDrive

Para escolher os arquivos que serão exportados, utilize um dispositivo USB ou cartão SD.

A partir do menu de navegação\*, toque no ícone **Meu NDrive** , em seguida toque em **Transferência de Dados** . Escolha o item que deseja exportar, toque no ícone **Exportar Itinerários**  ou **Exportar Favoritos** .

Após a execução das etapas descritas anteriormente será criado um novo arquivo .kml na pasta do NDrive: “itineraries” e “favourites”.

### Informações do software

A partir do menu de navegação\*, toque no ícone **Meu NDrive** , em seguida toque em **Sobre**  e então **Versão**  para consultar a versão do software do NDrive.

Toque no ícone **Meus Mapas**  para exibir uma lista dos mapas\* instalados no sistema multimídia. Selecione um dos mapas\* para acessar as seguintes opções:

- **Ver:** Visualiza o mapa\* selecionado
- **Sobre:** Exibe informações detalhadas sobre o mapa\* e o seu provedor
- **Verificar:** Verifica a consistência do mapa\*

Toque no ícone **GPS\***  para visualizar as coordenadas da sua localização atual e também o número de satélites que o sistema multimídia está conectado.

### OBTENDO ATUALIZAÇÕES

Através da loja do NDrive você pode obter novos mapas\*, baixar funções adicionais gratuitas ou pagas ou guias por voz.

Para acessar a loja do NDrive é necessário estabelecer uma conexão de Internet Wi-Fi.

No menu de navegação\*, toque no ícone **Loja**  para ter acesso as seguintes opções:

- Loja

Escolha um produto disponível da lista e transfira-o para o sistema multimídia.

- Meus Produtos

Visualize a lista dos seus produtos comprados. As compras são armazenadas na sua conta e você pode transferi-las para outro sistema multimídia de acordo com a política de compra do NDrive e direitos autorais.

#### NOTA:

**Para esclarecimento de dúvidas sobre atualização do NDrive, consulte uma concessionária Nissan.**

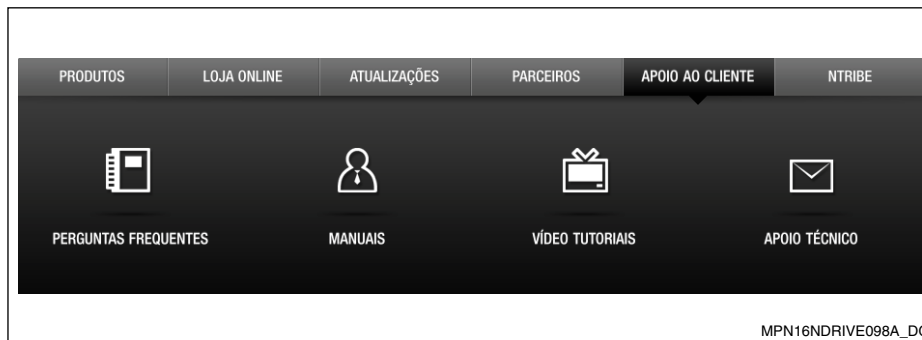

### APOIO AO CLIENTE

Para obter mais informações sobre o NDrive acesse o site <http://www.ndrive.com>.

Na seção apoio ao cliente você terá acesso às informações como perguntas frequentes, manuais, vídeo, tutoriais e apoio técnico para tirar suas dúvidas ou resolver problemas.

*\*(se equipado)*



# 4 Android® Auto e Apple® CarPlay

Apple® CarPlay (se equipado) .....	4-2	Android® Auto (se equipado) .....	4-4
Para acessar o modo CarPlay .....	4-2	Para acessar o modo Android® Auto .....	4-4
Navegação no modo CarPlay .....	4-2	Aplicativos principais no modo Android® Auto .....	4-5
Aplicativos principais no modo CarPlay .....	4-3	Navegação no modo Android® Auto .....	4-5
Sair do modo CarPlay .....	4-3	Sair do modo Android® Auto .....	4-5

## Apple® CarPlay (se equipado)

Disponível em alguns veículos, o CarPlay permite o uso do seu dispositivo Apple® no veículo de forma inteligente e segura. O CarPlay define as funções do dispositivo Apple® exibindo-os na tela da unidade enquanto estiver conduzindo o veículo. Conecte o seu iPhone® para obter endereços, realizar chamadas, enviar e receber mensagens e ouvir música, sem desviar a atenção do trânsito.

O CarPlay possui controle por voz do Siri e foi especialmente projetado para situações em que estiver conduzindo o veículo. O CarPlay também funciona com os controles do veículo (controles, botões ou a tela sensível ao toque). O aplicativo foram reprojatados para que o motorista permaneça com as mãos ao volante e dê atenção à condução.



MPN18NDRIVE003DG

### PARA ACESSAR O MODO CarPlay

Conecte através do cabo USB seu dispositivo Apple® compatível com o aplicativo CarPlay. A unidade será automaticamente alterada para a tela do CarPlay.

### NAVEGAÇÃO NO MODO CarPlay

A navegação\* no modo CarPlay depende da disponibilidade dos aplicativos da empresa Apple®. Para mais informações, visite a página da empresa Apple®. <http://www.apple.com/ios/carplay/>

\*(se equipado)





## APLICATIVOS PRINCIPAIS NO MODO CarPlay

**TELEFONE:** O CarPlay utiliza os contatos do iPhone® para ajudá-lo a efetuar as chamadas. Utilize “Exibir contatos” para que sejam exibidos seus favoritos, suas chamadas recentes, sua lista de contatos, o teclado e mensagem de voz.

**MÚSICA:** Utilize Música para acessar a música de seu iPhone® (incluídas as músicas, os álbuns e as listas de reprodução). Ou sincronize-a com o Rádio. O CarPlay também permite utilizar outros apps de áudio para que sejam efetuados o download no iPhone® para reproduzir podcasts e música, ou ouvir o rádio. Use a tela “Reprodução atual” para controlar a reprodução, ou então utilize os controles do volante de seu veículo.

**MAPAS (se equipado):** Receba indicações passo a passo, obtenha as condições de trânsito e fique sabendo sobre o tempo aproximado de viagem. O CarPlay gera possíveis destinos a partir dos endereços de seu e-mail, suas mensagens de texto, seus contatos e seus calendários, e também em locais onde costuma ir. Também pode buscar um local ou utilizar os locais incluídos em seus marcadores.

Além disso podem ser utilizados outros apps durante a obtenção das indicações. O CarPlay indicará quando deve voltar a visualizar suas informações.

**MENSAGENS:** Ao abrir as Mensagens, o sistema Siri é automaticamente ativado para ler suas mensagens recebidas ou permite digitar uma nova mensagem. Deixe que o sistema Siri lhe ajude a enviar, ouvir e responder mensagens de texto.

**REPRODUZINDO:** Quando existir algum aplicativo de música sendo reproduzido, neste menu é possível acessar diretamente o aplicativo, pressionando-se o botão correspondente.

**PODCAST:** Utilize o aplicativo Podcast para ouvir os Podcast gravados no dispositivo Apple®.

**ÁUDIOLIVROS:** Utilize o aplicativo Áudio Livros para ouvir os Áudio Livros gravados no dispositivo Apple®.

**SIRI E MENU:** Use este botão para ativar a função Siri ou para voltar ao menu principal do CarPlay.

## SAIR DO MODO CarPlay

Pressione a tecla  (Home) para voltar ao menu principal do sistema de áudio do veículo.

**NOTA:** Para a reprodução do CarPlay é necessário o uso de cabos originais.

## Android® AUTO (se equipado)

O Android® Auto foi projetado para a segurança do motorista. Ele possui uma interface simples e intuitiva, controles integrados no volante, e novos comandos por voz. O sistema foi projetado para minimizar as distrações do motorista e mantê-lo concentrado na estrada. Para usar o Android® Auto é necessário um rádio compatível com Android® Auto e um telefone com Android® 5.0 (lollipop) ou superior. Ao conectar o telefone Android® com o rádio ou veículo compatível, o Android® Auto exibirá os aplicativos na tela do veículo. Para mais informações sobre a compatibilidade do Android® Auto, visite a página [support.google.com/androidauto](http://support.google.com/androidauto).

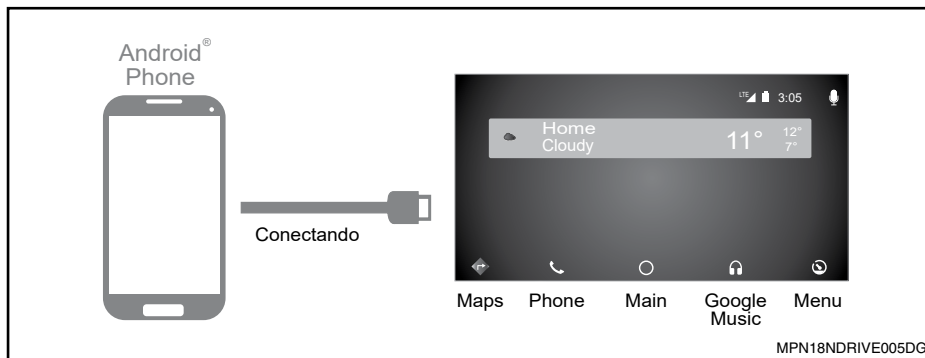

### PARA ACESSAR O MODO Android® AUTO

Conecte através do cabo USB o dispositivo compatível com o aplicativo Android® Auto. Na tela principal da unidade, configure os ajustes no dispositivo móvel para acessar as informações entre os dois dispositivos. A configuração dos ajustes é feita somente na primeira vez que o dispositivo móvel é conectado. Após a realização destes ajustes, o aplicativo Android® Auto é executado automaticamente.

## APLICATIVOS PRINCIPAIS NO MODO Android® AUTO

**MAPS:** Receba indicações passo a passo, obtenha as condições de trânsito e fique sabendo sobre o tempo aproximado de viagem. O Android® Auto gera possíveis destinos a partir dos endereços de seu e-mail, suas mensagens de texto, seus contatos e seus calendários, e também em locais onde costuma ir. Também pode buscar um local ou utilizar os locais incluídos em seus marcadores. Outros Apps podem ser utilizados e receber notificações do aplicativo Maps durante o trajeto.

**PHONE:** O Android® Auto utiliza os contatos de telefone para ajudá-lo a efetuar chamadas. Utilize “Show contacts” para que sejam exibidos suas chamadas recentes, sua lista de contatos, o teclado e mensagem de voz.

**MAIN:** Utilize este botão para voltar ao menu principal.

**GOOGLE MUSIC:** Pressione este botão para acessar a música de seu dispositivo (incluídas as músicas, os artistas, os álbuns e as listas de reprodução). Ou sincronize-a com o Rádio. O Android® Auto também permite utilizar outros apps de áudio para que sejam efetuados o download no dispositivo para reproduzir podcasts e música, ou ouvir o rádio. Use a tela “Current play” para controlar a reprodução, ou então utilize os controles do volante de seu veículo.

**MENU:** Neste menu é possível visualizar diferentes configurações do aplicativo Android® Auto app (configuração de veículo, configuração de sistema, suporte na estrada...)

Se os ajustes forem feitos, é possível acessar o modo Android® Auto, pressionando-se o símbolo do Android® Auto na tela principal da unidade.

**NOTA: Para a reprodução do Android® Auto recomenda-se utilizar cabos originais. Se a configuração de conexão ao rádio do dispositivo móvel for apagada, ao conectar novamente, deve-se efetuar tal configuração de conexão para acessar o Android® Auto.**

## NAVEGAÇÃO NO MODO Android® AUTO

A navegação\* no modo Android® Auto depende da disponibilidade dos aplicativos da empresa Google. Para mais informações, visite a página <https://www.android.com/autonav>

## SAIR DO MODO ANDROID® AUTO

Pressione a tecla  (Home) para voltar ao menu principal do sistema de áudio do veículo.

*\*(se equipado)*



# 5 Guia do Diagnóstico de Falhas

Guia do diagnóstico de falhas .....	5-2
Número de aprovação .....	5-4

# GUIA DO DIAGNÓSTICO DE FALHAS

Sintoma	Possível causa	Possível solução
O sistema não liga.	Presença da película plástica de proteção do visor.	Remova a película plástica de proteção do visor.
	Ignição está desligada	Ligue a ignição no modo ACC ou ON.
	Fusível queimado	Substitua por um fusível de mesma amperagem.
Nenhum som é produzido.	Volume está muito baixo ou no mudo.	Aumente o volume ou desligue o mudo
Sistema lento, demora na resposta aos comandos	Excesso de informação armazenada. <b>NOTA: A instalação de novos aplicativos pode implicar em funcionamento inadequado do equipamento, erros do sistema, perda de garantia ou não atendimento da Legislação de Trânsito vigente.</b>	Excluir todos os dados. Acesse “Ajustes” no menu principal, e então “Pessoal” e selecione a função “Excluir todos os dados”. <b>NOTA: Ao selecionar esta opção, todas as configurações e dados dos usuários armazenadas na memória serão apagadas.</b>
Nada acontece quando os ícones são pressionados.	Instabilidade na execução de algum aplicativo.	Estacione o veículo em um local seguro, desligue o motor, aguarde alguns segundos e ligue novamente.
		Pressione o botão RESET com uma haste fina.
Discos não funcionam corretamente	Disco inserido incorretamente	O disco deve ser inserido com a etiqueta para cima
	Disco danificado.	Tente outro disco.
	Veículo transitando em estradas esburacadas	O disco pode saltar com o veículo em movimento, em estradas esburacadas.
	Disco com características não suportadas pelo equipamento.	Não use discos que tenham as características a seguir: discos de 8 cm que utilizem adaptadores; discos que não sejam redondos; discos com etiqueta de papel; discos empenados, riscados ou com bordas irregulares.
Estações de rádio não são localizadas.	Falta de alcance do sinal ou interferência externa.	Aguardar cobertura.
Dispositivo USB não funciona.	Dispositivo USB inserido incorretamente.	Insira o dispositivo corretamente.
	O sistema de áudio não identifica alguns dispositivos USB e MP3.	Tente outro dispositivo USB.
A Internet não funciona.	Falta de conexão.	O uso da internet no equipamento só é possível através da conexão Wi-Fi.

<b>Sintoma</b>	<b>Possível causa</b>	<b>Possível solução</b>
O navegador* não funciona corretamente.	Fora da área de cobertura.	Aguardar cobertura.
	Trafegando dentro de túnel ou prédio.	Aguardar reestabelecer a conexão assim que sair do túnel ou prédio.
Não consegue traçar uma rota.	Destino incorreto.	Verificar se o destino foi digitado corretamente.
	Rota inexistente.	Procurar nova rota.
		Aguardar uma rota possível.

*\*(se equipado)*

## NÚMERO DE APROVAÇÃO



**Módulo Bluetooth®**



**Módulo Wi-Fi**



# 6 Índice alfabético

## A

Acessando o modo iPod® .....	2-25
Ajustar o volume .....	2-9
Ajuste da categoria do disco .....	2-29
Ajuste do som .....	2-28
Ajuste DX/LOC .....	2-17
Ajustes de ganho de volume .....	2-29
Ajustes do relógio .....	2-29
Ajustes gerais .....	2-28
Alterando um itinerário .....	3-13
Android® Auto (se equipado) .....	4-4
Android® Auto e Apple® CarPlay .....	4-1
Apagando locais recentes .....	3-11
Apagando um destino favorito .....	3-12
Aparência do mapa (se equipado) .....	3-15
Aplicativos principais no Modo Android® Auto .....	4-5
Aplicativos principais no Modo CarPlay... ..	4-3
Apoio ao cliente .....	2-30, 3-17
Apple® CarPlay (se equipado) .....	4-2
Armazenamento automático .....	2-16
Armazenamento manual .....	2-16
Atualizações do NDrive .....	3-17

## B

Bloqueio de tela .....	2-11
------------------------	------

## C

Chamada da agenda telefônica .....	2-23
Como navegar (se equipado) .....	3-9
Como utilizar este manual .....	1-2
Configurações de sistema .....	3-16
Configurações do Bluetooth® .....	2-24
Configurações do sistema .....	2-28
Configurações do sistema .....	2-30
Configurações do Wi-Fi .....	2-26
Configurações pessoais .....	2-30
Contexto .....	3-8
Criando um itinerário .....	3-13
Cuidados com o manuseio do disco .....	2-3
Customização .....	2-10

## D

Dados pessoais .....	2-30
Definindo uma localização como casa .....	3-12
Dispositivo .....	2-30

## E

Ejetar o disco .....	2-12
E-mail .....	2-27
Encontrando uma alternativa quando a estrada está bloqueada .....	3-14
Entrada auxiliar .....	2-7

Evitando ruas ou estradas específicas .....	3-14
Exportar dados do NDrive .....	3-16

## F

Faixa anterior/próxima faixa .....	2-19
Fazendo uma chamada .....	2-22
Formato das coordenadas .....	3-16
Função pesquisa .....	2-26

## G

Guia do diagnóstico de falhas .....	5-2
Guia para referência .....	3-15

## H

Histórico de chamadas .....	2-23
-----------------------------	------

## I

Idioma .....	3-15
Informações do software .....	3-16

Iniciando .....	3-2
Inserindo as coordenadas de um destino .....	3-10
Inserindo um endereço pelo CEP .....	3-10
Inserindo um endereço .....	3-9
Inserir um disco .....	2-11
Instalação de aplicativos .....	2-11
Internet .....	2-26

## L

Listas de reprodução .....	2-19
Loja Multi App .....	2-30

## M

Menu de aplicativos .....	2-11
Menu de navegação (se equipado) .....	3-2
Menu de reprodução do DVD .....	2-12
Menu principal .....	2-10
Método 1 .....	2-17
Método 2 .....	2-17

## N

Navegação (se equipado) .....	3-7
Navegação no Modo Android® Auto .....	4-5
Navegação no Modo CarPlay .....	4-2
Navegação para um destino favorito .....	3-12

Navegação para um local recente .....	3-11
Navegação para um ponto de interesse (PDI) .....	3-10
Navegação para uma localização como casa .....	3-12
Navegação pelo mapa (se equipado) .....	3-6
Navegação por um itinerário .....	3-14
Nota de segurança .....	1-2
Número de aprovação .....	5-4

## O

Obtendo atualizações .....	3-17
Opções de rota .....	3-15
Opções de segurança .....	3-16
Operação do disco (somente modelos tipo A e tipo B) .....	2-11
Operações básicas .....	2-9
Operações da galeria .....	2-21
Operações do Bluetooth® .....	2-21
Operações do iPod® / iPhone® .....	2-25
Operações do rádio .....	2-15
Operações do SD/USB .....	2-17

## P

Painel de controle .....	2-4
Para acessar o Modo Android® Auto .....	4-4
Para acessar o Modo CarPlay .....	4-2
Para uma operação segura .....	1-2
Parar a reprodução temporariamente .....	2-14

Parar uma rota ativa .....	3-12
Pausando a reprodução .....	2-25
Personalizando o NDrive .....	3-15
Pesquisa chave .....	2-17
Pesquisar .....	2-15
Precauções quanto ao funcionamento do sistema de áudio .....	2-3
Produto a laser .....	1-3

## R

Rádio .....	2-3
Recuperar as estações armazenadas .....	2-17
Redes .....	2-30
Repetir reprodução .....	2-26
Repetir .....	2-14
Reprodução aleatória .....	2-26
Reprodução da faixa sequencial (para CD/VCD/MP3/WMA apenas) .....	2-14
Reprodução de disco misto .....	2-13
Reprodução de música .....	2-18
Reprodução de vídeo .....	2-19
Reprodução do CD .....	2-13
Reprodução do disco .....	2-12
Reproduzir/pausar .....	2-19
Resumo da rota .....	3-12
Rotas alternativas .....	3-14

**S**

Sair do Modo CarPlay .....	4-3
Sair do Modo Android® Auto .....	4-5
Salvando uma localização como destino favorito .....	3-11
Seleção da fonte de reprodução .....	2-9
Selecionando o destino de uma rota .....	3-9
Selecionando uma faixa .....	2-26
Selecionar a faixa/capítulo desejado .....	2-14
Selecionar a legenda do DVD .....	2-15
Selecionar a música pelo nome .....	2-19
Selecionar a música por álbum .....	2-19
Selecionar a música por artista .....	2-19
Selecionar o áudio do DVD .....	2-15
Selecionar o áudio do VCD .....	2-15
Selecionar uma banda de rádio .....	2-16
Serviço ao cliente Nissan .....	1-3
Sintonização automática .....	2-16
Sintonização manual .....	2-16
Sistema de áudio .....	2-3
Sistema do display .....	2-28
Streaming de áudio Bluetooth® .....	2-23
Suporte do NDrive .....	3-17

**T**

Tecla mudo .....	2-9
Tecla power .....	2-9
Telas do mapa (se equipado) .....	3-6
Tipo de teclado .....	3-15

**U**

Unidade de velocidade .....	3-15
Usando itinerários .....	3-13
Usando menus .....	3-5
Usando o dispositivo USB .....	2-17
Usando teclados .....	3-3
Usando um cartão SD .....	2-17
Usar um telefone celular Android® como dispositivo de armazenamento USB .....	2-20

**V**

Visitar um website .....	2-27
Vista do mapa (se equipado) .....	3-6
Vista panorâmica da minha rota .....	3-12

**Publicação No.: MN1P-GAM05**  
**Impresso no Brasil**